



FlexScan® S2202W

Color LCD Monitor

Setup Guide Installationsanleitung Guide d'installation 设定指南

Important : Please read PRECAUTIONS, this Setup Guide and the User's Manual stored on the CD-ROM carefully to familiarize yourself with safe and effective usage. Please retain this guide for future reference.

Wichtig : Lesen Sie die VORSICHTSMASSNAHMEN, diese Installationsanleitung und das Benutzerhandbuch (auf der CD-ROM) aufmerksam durch, um sich mit der sicheren und effizienten Bedienung vertraut zu machen. Bewahren Sie diese Anleitung zum späteren Nachschlagen auf.

Important : Veuillez lire attentivement les PRECAUTIONS, ce Guide d'installation ainsi que le Manuel d'utilisation inclus sur le CD-ROM, afin de vous familiariser avec ce produit et de l'utiliser efficacement et en toute sécurité. Veuillez conserver ce guide pour référence ultérieure.

重要事項 : 请仔细阅读储存在光盘上的用户手册、本设定指南和预防措施, 掌握如何安全、有效地使用本产品。请保留本指南, 以便今后参考。

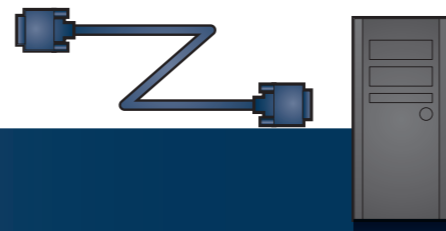
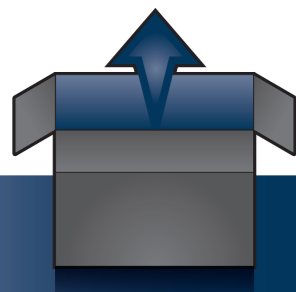

Monitor
Monitor
Moniteur
显示器



Power cord
Netzkaebel
Cordon d'alimentation
电源线

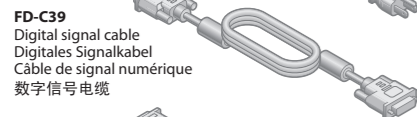

FD-C39
Digital signal cable
Digitales Signalkabel
Câble de signal numérique
数字信号电缆

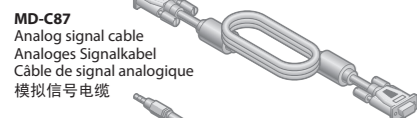

MD-C87
Analog signal cable
Analoges Signalkabel
Câble de signal analogique
模拟信号电缆



Stereo mini jack cable
Stereo-Kabel mit Klinenstecker
Câble à mini-prise stéréo
立体声微型插孔电缆



PRECAUTIONS
VORSICHTSMASSNAHMEN
PRECAUTIONS
预防措施

Setup Guide
Installationsanleitung
Guide d'installation
设定指南



EIZO LCD Utility Disk



LIMITED WARRANTY
BEGRENZTE GARANTIE
GARANTIE LIMITÉE
有限责任保证书

Recycling Information
Informationen zum
Thema Recycling
Informations sur
le recyclage



Mounting screws
Befestigungsschrauben
Vis de montage
安装螺丝



Cable holder
*EZ-UP stand
Kabelhalterung
*EZ-UP-Standfuß
Enveloppe de câbles
*Pied EZ-UP
电缆固定盖
*EZ-UP 底座



When displaying the wide format input signal, a graphics board in conformance with VESA CVT standard is required.
Zur Anzeige des Eingangssignals für das Breitbild ist eine Grafikkarte erforderlich, die die Anforderungen des Standards VESA CVT erfüllt.
Lors de l'affichage du signal d'entrée format large, une carte vidéo conforme à la norme VESA CVT est requise.
当显示宽荧幕格式输入信号时, 需要符合 VESA CVT 标准的显卡。

EZ-UP stand
EZ-UP-Standfuß
Pied EZ-UP
EZ-UP 底座

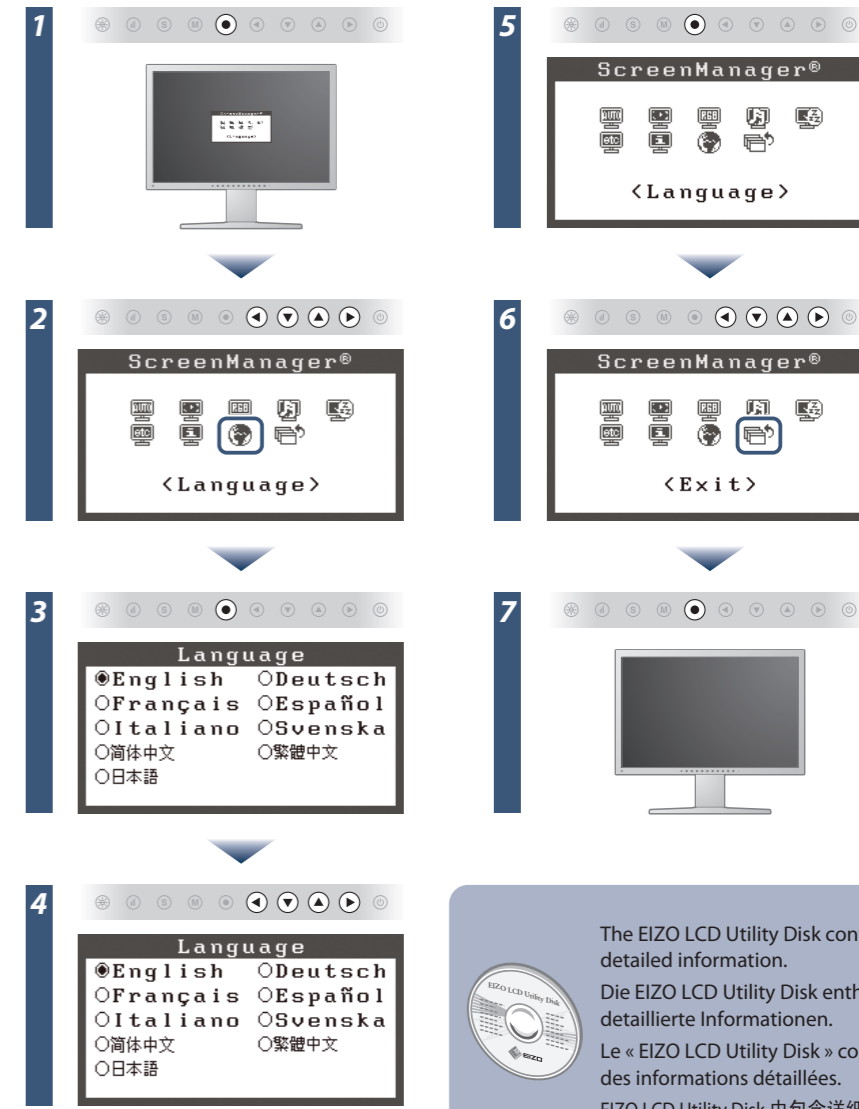
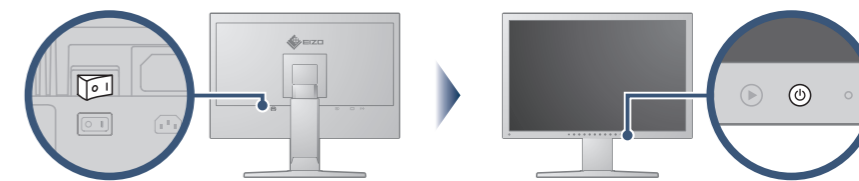
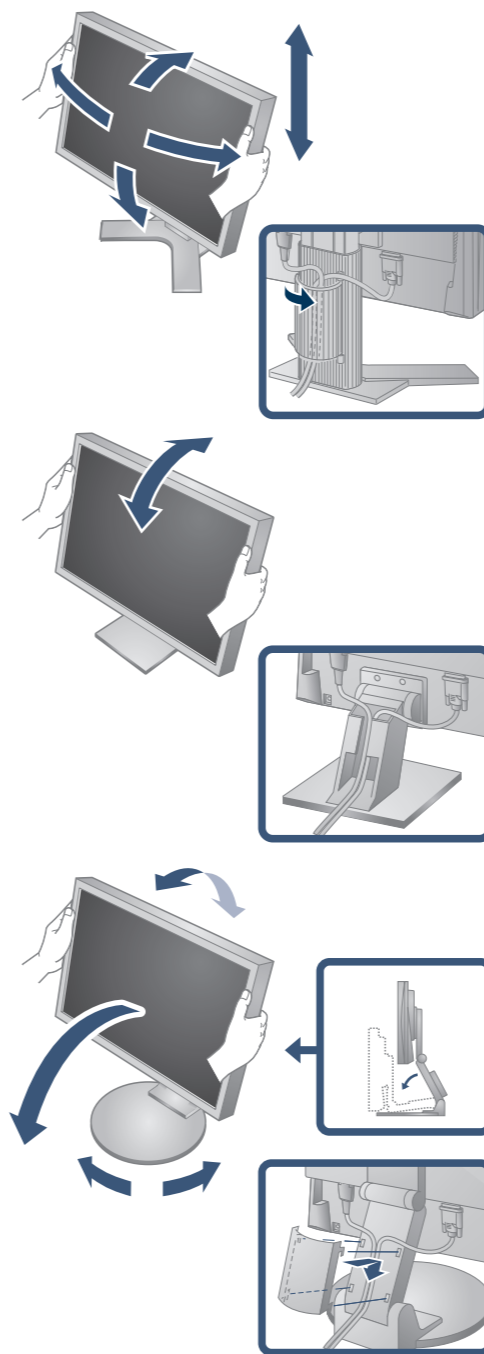
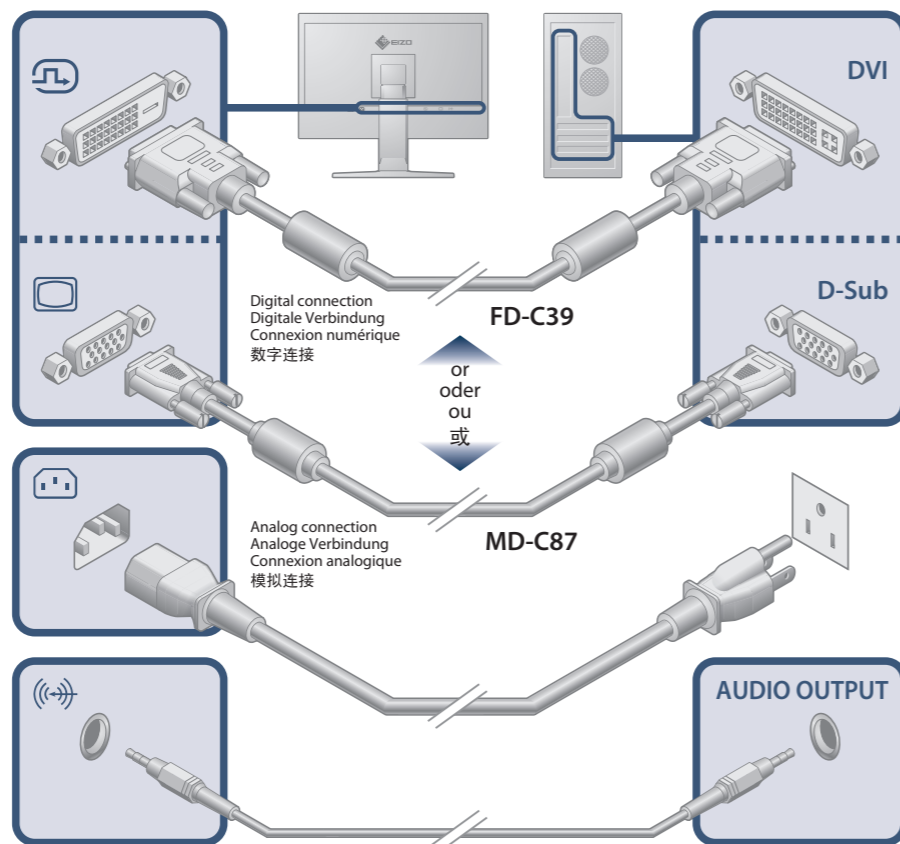

No-Picture Problem If no picture is displayed on the monitor even after the following remedial action is taken, contact your local dealer.

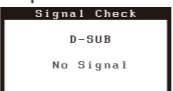
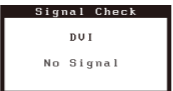
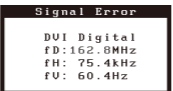
Problems	Possible cause and remedy	Problems	Possible cause and remedy
No picture	Power indicator does not light. • Check whether the power cord is connected correctly. If the problem persists, turn off the monitor, and then turn it on again a few minutes later. • Turn the main power switch on. • Press Ⓞ.	The message below appears. This message appears when the signal is not input correctly even when the monitor functions properly.	This message appears when no signal is input.  At analog signal input  At digital signal input
	Power indicator is lighting blue. • Set each adjusting value in [Brightness], [Contrast] or RGB of [Gain] to higher level. • When using the long DVI cable, adjust the DVI input level using [DVI Input Level].		The message shows that the input signal is out of the specified frequency range. (Such signal frequency is displayed in red.) Example: 
	Power indicator is lighting orange. • Switch the input signal with Ⓞ. • Operate the mouse or keyboard. • Check whether the PC is turned on.		

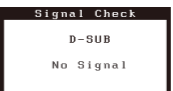
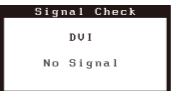
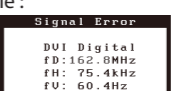

Problème de non-affichage d'images Si aucune image ne s'affiche sur le moniteur même après avoir utilisé les solutions suivantes, contactez votre revendeur local.

Problèmes	Cause et solution	Problèmes	Cause et solution
Aucune image	Le voyant Tension ne s'allume pas. • Vérifiez que le cordon d'alimentation est correctement raccordé. Si le problème persiste, mettez le moniteur hors tension, puis remettez-le sous tension après quelques minutes. • Activez le commutateur d'alimentation principal. • Appuyez sur Ⓞ.	Le message ci-dessous s'affiche. Ce message s'affiche lorsque le signal n'est pas correctement entré, même si le moniteur fonctionne correctement.	Ce message s'affiche si aucun signal n'est entré.  Avec une entrée de signal analogique  Avec une entrée de signal numérique
	Le voyant Tension s'allume en bleu. • Augmentez le niveau de la valeur de [Luminosité], [Contraste] ou de la valeur RGB sous [Gain]. • Réglez le niveau d'entrée DVI à l'aide de l'option [Niv. entrée DVI] si vous utilisez le câble long DVI.		Le message indique que le signal d'entrée est en dehors de la bande de fréquence spécifiée. (Cette fréquence de signal s'affiche en rouge.) Exemple : 
	Le voyant Tension s'allume en orange. • Changez le signal d'entrée en appuyant sur Ⓞ. • Appuyez sur une touche du clavier ou utilisez la souris. • Vérifiez si l'ordinateur est sous tension.		• Le message illustré à gauche risque de s'afficher, étant donné que certains ordinateurs n'émettent pas de signal dès leur mise sous tension. • Vérifiez si l'ordinateur est sous tension. • Vérifiez que le câble de signal est correctement branché. • Changez le signal d'entrée en appuyant sur Ⓞ. • Réglez le niveau d'entrée DVI à l'aide de l'option [Niv. entrée DVI] si vous utilisez le câble long DVI. • Vérifiez si le réglage du signal de votre ordinateur correspond aux paramètres de résolution et de fréquence verticale du moniteur. • Redémarrez l'ordinateur. • Sélectionnez un mode d'affichage approprié à l'aide de l'utilitaire de la carte vidéo. Consultez le manuel de la carte vidéo pour plus d'informations. fD : Fréquence de point (Affiché uniquement à l'entrée des signaux numériques) fH : Fréquence horizontale fV : Fréquence verticale

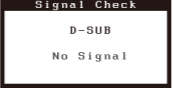
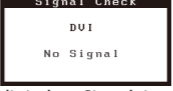
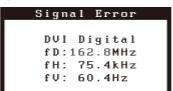
Problem: Kein Bild Wird auch nach dem Durchführen der nachfolgend vorgeschlagenen Lösungen kein Bild angezeigt, wenden Sie sich an Ihren Fachhändler.

Probleme	Mögliche Ursache und Lösung	Probleme	Mögliche Ursache und Lösung
Kein Bild	Netzkontroll-LED: Aus. • Prüfen Sie, ob das Netzkabel richtig eingesteckt ist. Besteht das Problem weiterhin, schalten Sie den Monitor aus und nach wenigen Minuten wieder ein. • Schalten Sie den Netzschalter ein. • Drücken Sie Ⓞ.	Die Meldung unten wird angezeigt. Diese Meldung wird angezeigt, wenn das Eingangssignal nicht korrekt übertragen wird, der Monitor jedoch ordnungsgemäß funktioniert.	Diese Meldung wird angezeigt, wenn kein Signal übertragen wird.  Bei analogem Signaleingang  Bei digitalem Signaleingang
	Netzkontroll-LED leuchtet blau. • Setzen Sie alle anzupassenden Werte unter [Helligkeit], [Kontrast] oder RGB von [Gain-Einstellung] auf einen höheren Wert. • Bei Verwendung des langen DVI-Kabels passen Sie den DVI-Eingangsspiegel mit [DVI-Eing.-pegel] an.		Diese Meldung zeigt an, dass sich das Eingangssignal außerhalb des angegebenen Frequenzbereichs befindet. (Diese Signalfrequenz wird rot angezeigt.) Beispiel: 
	Netzkontroll-LED leuchtet orange. • Wechseln Sie durch Drücken der Taste Ⓞ das Eingangssignal. • Bewegen Sie die Maus, oder drücken Sie eine Taste. • Prüfen Sie, ob der Computer eingeschaltet ist.		

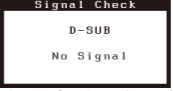
无图片的问题 若已使用建议的修正方法后仍然无画面显示, 请与您所在地的经销商联系。

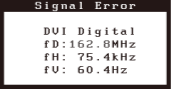
问题	可能的原因和解决方法	问题	可能的原因和解决方法
无图像	电源指示灯不亮。 • 检查电源线连接是否正确。如果问题仍然存在, 请关闭显示器电源, 然后过几分钟再重新打开显示器。 • 打开主电源开关。 • 按 Ⓞ。	当没有信号输入时, 出现该信息。  采用模拟信号输入时  采用数字信号输入时	• 可能会出现左边所示的信息, 因为某些个人计算机不会在刚开启电源时即输出信号。 • 检查个人计算机的电源是否已打开。 • 检查信号电缆是否连接正确。 • 使用 Ⓞ 切换输入信号。 • 使用较长的 DVI 电缆时, 请用 [DVI 输入调整] 调节 DVI 输入电平。
	电源指示灯亮蓝色。 • 将 [亮度]、[对比] 或 [增益] 的 RGB 中的各调节值设定到更高的等级。 • 使用较长的 DVI 电缆时, 请用 [DVI 输入调整] 调节 DVI 输入电平。		出现以下信息。当信号没有正确输入时, 即使显示器工作正常, 也会出现该信息。
	电源指示灯亮橙色。 • 使用 Ⓞ 切换输入信号。 • 操作鼠标或键盘。 • 检查个人计算机的电源是否已打开。		该信息表示输入信号不在指定频率范围之内。(该信号频率将以红色显示。) 示例 : 

Auto EcoView

The sensor on the front side of the monitor detects the environmental brightness to adjust the screen brightness automatically and comfortably by using the Auto EcoView function.

Der Sensor auf der Vorderseite des Monitors erkennt die Umgebungshelligkeit, damit die Bildschirmhelligkeit automatisch und bequem mit der Auto EcoView-Funktion angepasst werden kann.

Le capteur situé sur la face avant du moniteur utilise la fonction Auto EcoView et détecte la luminosité ambiante pour régler automatiquement la luminosité de l'écran à un niveau confortable.

通过使用 Auto EcoView 功能, 显示器正面的传感器检测环境亮度并自动调整到舒适的屏幕亮度。



Tips



- *Height adjustable stand and EZ-UP stand only.
- *Nur für den höhenverstellbaren Fuß und EZ-UP-Standfuß.
- *Pour les modèles équipés d'un pied réglable en hauteur ou d'un pied EZ-UP uniquement.
- *仅限高度可调整的底座以及 EZ-UP 底座。

Hinweise zur Auswahl des richtigen Schwenkarms für Ihren Monitor

Dieser Monitor ist für Bildschirmarbeitsplätze vorgesehen. Wenn nicht der zum Standardzubehör gehörige Schwenkarm verwendet wird, muss statt dessen ein geeigneter anderer Schwenkarm installiert werden. Bei der Auswahl des Schwenkarms sind die nachstehenden Hinweise zu berücksichtigen:

- Der Standfuß muß den nachfolgenden Anforderungen entsprechen:
 - Der Standfuß muß eine ausreichende mechanische Stabilität zur Aufnahme des Gewichtes vom Bildschirmgerät und des spezifizierten Zubehörs besitzen. Das Gewicht des Bildschirmgerätes und des Zubehörs sind in der zugehörigen Bedienungsanleitung angegeben.
 - Die Befestigung des Standfußes muß derart erfolgen, daß die oberste Zeile der Bildschirmanzeige nicht höher als die Augenhöhe eines Benutzers in sitzender Position ist.
 - Im Fall eines stehenden Benutzers muß die Befestigung des Bildschirmgerätes derart erfolgen, daß die Höhe der Bildschirmmitte über dem Boden zwischen 135 - 150 cm beträgt.
 - Der Standfuß muß die Möglichkeit zur Neigung des Bildschirmgerätes besitzen (max. vorwärts: 5°, min. nach hinten ≥ 5°).
 - Der Standfuß muß die Möglichkeit zur Drehung des Bildschirmgerätes besitzen (max. ±180°). Der maximale Kraftaufwand dafür muß weniger als 100 N betragen.
 - Der Standfuß muß in der Stellung verharren, in die er manuell bewegt wurde.
 - Der Glanzgrad des Standfußes muß weniger als 20 Glanzeinheiten betragen (seidenmatt).
 - Der Standfuß mit Bildschirmgerät muß bei einer Neigung von bis zu 10° aus der normalen aufrechten Position kippstabil sein.

Hinweis zur Ergonomie :

Dieser Monitor erfüllt die Anforderungen an die Ergonomie nach EK1-ITB2000 mit dem Videosignal, 1680 x 1050 Digital Eingang und mindestens 60,0 Hz Bildwiederholfrequenz, non interlaced. Weiterhin wird aus ergonomischen Gründen empfohlen, die Grundfarbe Blau nicht auf dunklem Untergrund zu verwenden (schlechte Erkennbarkeit, Augenbelastung bei zu geringem Zeichenkontrast.) Übermäßiger Schalldruck von Ohrhörern bzw. Kopfhörern kann einen Hörverlust bewirken. Eine Einstellung des Equalizers auf Maximalwerte erhöht die Ausgangsspannung am Ohrhörer- bzw. Kopfhörerausgang und damit auch den Schalldruckpegel.

„Maschinenlärminformations-Verordnung 3. GPSVG:
Der höchste Schalldruckpegel beträgt 70 dB(A) oder weniger gemäß EN ISO 7779“

[Begrenzung des maximalen Schalldruckpegels am Ohr]
Bildschirmgeräte: Größte Ausgangsspannung 150 mV

