

用户手册

FlexScan® S1501

彩色液晶显示器

重要

请仔细阅读用户手册和设定手册（分册），掌握安全有效的使用方法。

预防措施

目录

第 1 章 功能和概述

- 1-1 功能
- 1-2 按钮和指示器
- 1-3 功能和基本操作

第 2 章 设置和调整

- 2-1 实用程序光盘
- 2-2 屏幕调整
- 2-3 颜色调整
- 2-4 关闭计时器设定
- 2-5 电源指示器 /EIZO 标识显示设置
- 2-6 锁定按钮
- 2-7 禁用 DDC/CI 通信
- 2-8 设置调节菜单位置
- 2-9 查看信息 / 设置语言
- 2-10 设定 BrightRegulator
- 2-11 恢复默认设置

第 3 章 连接电缆

- 3-1 将两台 PC 与显示器相连

第 4 章 疑难解答

第 5 章 参考

- 5-1 安装悬挂臂
- 5-2 省电模式
- 5-3 清洁
- 5-4 规格
- 5-5 术语表
- 5-6 预设定时

如何设定

请阅读设定手册（分册）



安全符号

本指南使用的安全符号如下。它们表示重要信息。请仔细阅读。

	警告 若不遵守“警告”中的信息，可能会造成严重伤害或威胁到生命安全。		注意 若不遵守“注意”中的信息，可能会造成中度伤害并 / 或使财产或产品受损。
	表示禁止的动作。		
	表示必须遵照执行的命令动作。		

© 2007 EIZO NANA O CORPORATION 版权所有。

保留所有权利。如无 EIZO NANA O CORPORATION 的事先书面许可，不得将此手册中的任何章节进行复制或存储于检索系统中，或者通过电子、机械等其它任何途径对其进行传播。

EIZO NANA O CORPORATION 没有义务保留任何提交的材料或机密信息，除非 EIZO NANA O CORPORATION 收到信息之后进行事先安排。虽然已竭尽所能地保证此手册的信息是最新信息，但是请注意，EIZO 显示器规格如有变动恕不另行通知。

此随显示器附上的用户使用手册是以英文版本的内容为最终依据。因此，如果有任何难于理解或有含糊不清的地方，请参考本使用手册的英文版本。

中文翻译权 © 由雷射电脑有限公司所有

Apple 与 Macintosh 是苹果公司的注册商标。VGA 是国际商业机器公司的注册商标。

DPMS 与 DDC/CI 是视频电子学标准协会的商标，而 VESA 是注册商标。

Windows 是微软公司的注册商标。

PowerManager 是 EIZO NANA O CORPORATION 的商标。

FlexScan、ScreenManager 和 EIZO 是 EIZO NANA O CORPORATION 在日本和其他国家的注册商标。

作为 ENERGY STAR® 的合作伙伴，EIZO NANA O CORPORATION 确认本产品符合能源效率 ENERGY STAR 标准。



根据销售地区不同，产品规格可能也会变化。
请在以购买所在地语言编写的手册中确认规格。

⚠ 预防措施

重要

- 为配合在销售目标区域使用，本产品已经过专门调整。如果产品使用地并非销售目标区域，则本产品的工作性能可能与规格说明不符。
- 为了确保人员安全和正确维护，请仔细阅读本节内容以及显示器上显示的注意事项。

[注意事项的位置]

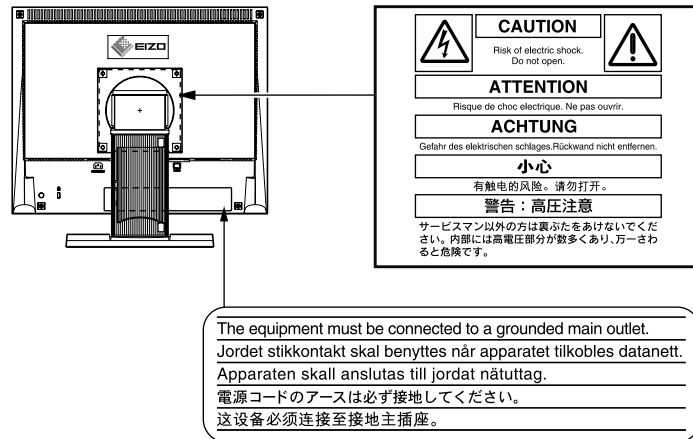

⚠ 警告

如果设备开始冒烟、有焦糊味或发出奇怪声音，请立即断开所有电路连接，并咨询经销商。

继续使用有故障的设备可能会导致火灾、触电或设备损坏。

切勿打开机壳或改装设备。

打开机壳或改装设备可能会导致火灾、触电或灼伤。



请委托合格的维修人员进行各种维修。

切勿试图自行维修本产品，因为打开或取下机盖可能会导致火灾、触电或设备损坏。

请将小东西或液体放置在远离设备的地方。

如果小东西通过通风孔意外掉入设备或液体意外流入设备，则可能导致火灾、触电或设备损坏。

如果物体或液体掉入 / 流入设备，请立即拔出设备插头。重新使用设备以前，请委托合格的维修工程师对其进行检查。

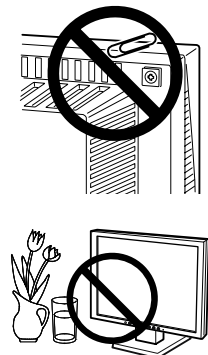

警告

将设备安置在坚固稳定的地方。

如果设备放在不恰当的平面上，则设备可能会跌落并导致人身伤害或设备损坏。

如果设备跌落，请立即切断电源并咨询您的经销商。切勿继续使用已损坏的设备。使用已损坏的设备可能会导致火灾或触电。

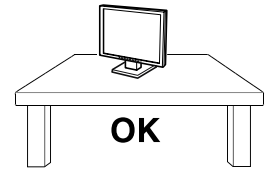

请将设备放置在适宜的场所。

否则可能会导致火灾、触电或设备损坏。

- 切勿放在室外。
- 切勿放置在运输工具中（船、飞机、火车、汽车等）。
- 切勿放置在多尘或潮湿的场所。
- 切勿放置在蒸汽会直接接触屏幕的场所。
- 切勿放置在供暖设备或增湿器附近。

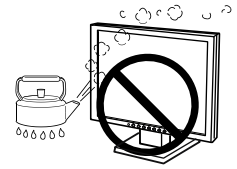

为避免出现窒息的危险，请将塑料包装袋放在远离婴儿和儿童的地方。

请使用附带的电源线，并连接到当地的标准电源插座。

务必在电源线的额定电压范围内使用。

否则可能会导致火灾或触电。

若要断开电源线，请抓紧插头并拔出。

拉扯电源线可能会使其受损，从而导致火灾或触电。



设备必须连接到接地的电源插座。

否则可能会导致火灾或触电。



请使用正确的电压。

- 本设备只能在特定电压下使用。若将设备连接到本用户手册中指定的电压以外的电压时，可能会导致火灾、触电或设备损坏。
- 切勿使电路超载，否则可能会导致火灾或触电。

请小心使用电源线。

- 切勿将电源线压在本设备或其他重物下面。
- 切勿拉扯或缠绕电源线。

如果电源线已破损，请停止使用。使用已破损的电源线可能会导致火灾或触电。

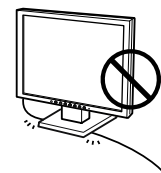

打雷时，绝对不要触摸插头和电源线。

否则可能会导致触电。



安装悬挂臂时，请参阅悬挂臂的用户手册，并牢固安装设备。

否则可能会导致设备与悬挂臂脱离，从而可能造成人身伤害或设备损坏。如果设备跌落，请咨询您的经销商。切勿继续使用已损坏的设备。使用已损坏的设备可能会导致火灾或触电。

重新安装倾斜底座时，请使用相同的螺丝并进行紧固。

切勿直接光着手触摸已损坏的液晶显示屏。

显示屏可能会有液晶流出，如果进入眼睛或口中，则将对人体造成危害。

如果皮肤或人体的任何部位与显示屏直接接触，请彻底清洗该处。

如果出现不良症状，请向医生咨询。



灯内含汞，请依照当地法规处置。

注意

搬动设备时，请务必小心。

移动设备时，请断开电源线和电缆。在电源线保持连接时移动设备是非常危险的。因为这样可能会导致人身伤害。

在搬动设备时，请用双手紧紧抓住设备底部，确保在抬起以前显示屏面朝外。设备跌落可能会造成人身伤害或设备损坏。

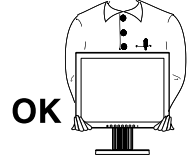

切勿堵塞机壳的通风孔。

- 切勿在通风孔上放置任何物体。
- 切勿将设备安装到封闭空间中。
- 切勿在设备平放或上下颠倒时使用。

通风孔堵塞会造成空气流通不畅，从而可能会导致火灾、触电或设备损坏。

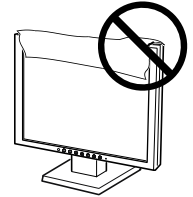

切勿用湿手触摸插头。

否则可能会导致触电。



请使用易于接近的电源插座。

这样可确保在出现问题时快速切断电源。

定期清洁插头附近的区域。

插头上的灰尘、水或油可能会导致火灾。

设备清洁以前，请先将插头拔出。

与电源插座相连时清洁设备可能会导致触电。

如果打算长时间不使用设备，请在关闭电源开关以后从电源插座上拔出电源线，以保证安全和节约能源。

有关此显示器的注意事项

为了降低因长期使用而出现的发光度变化以及保持稳定的发光度，建议您以较低亮度使用显示器。

液晶面板采用高精技术制造。但是请注意，任何像素缺失或像素发亮的现象并不表示液晶显示器的损坏。有效像素百分比：99.9994% 或更高。

液晶显示屏的背光灯有一定的使用寿命。当显示屏变暗或开始闪烁时，请与您的经销商联系。

切勿用力按压显示屏或外框边缘，否则可能会导致显示故障，如干扰图案等问题。如果持续受压，液晶显示屏可能会性能下降或损坏。（若液晶显示屏上残留压痕，使显示器处于黑屏或白屏状态。此症状可能消失。）

切勿用铅笔或铅笔等尖锐物体刮擦或按压显示屏，否则可能会使显示屏受损。切勿尝试用纸巾擦拭液晶显示屏，否则可能会留下擦痕。

如果将冷的显示器带入室内，或者室内温度快速升高，则显示器内部和外部可能会产生结露。在此情况下，请勿开启显示器并等至结露消失，否则可能会损坏显示器。

当显示器长期显示一个图像的情况下再次改变显示画面会出现残影。使用屏幕保护程序或计时器避免长时间显示同样的图像。

舒适地使用显示器

屏幕极暗或极亮可能会影响您的视力。请根据环境调节显示器的亮度。

长时间盯着显示器会使眼睛疲劳。每隔一小时应休息十分钟。

目录

预防措施	1	2-8 设置调节菜单位置	18
有关此显示器的注意事项	5	● 调节菜单位置 [菜单位置]	18
舒适地使用显示器	5	2-9 查看信息 / 设置语言	18
第 1 章 功能和概述	7	● 查看设置, 使用时间等 [信息]	18
1-1 功能	7	● 设置显示语言 [语言]	18
1-2 按钮和指示器	7	2-10 设定 BrightRegulator	19
1-3 功能和基本操作	8	● 设定自动亮度调节 [BrightRegulator]	19
第 2 章 设置和调整	10	2-11 恢复默认设置	19
2-1 实用程序光盘	10	● 复原颜色调整 [复原]	19
● 光盘内容和软件概述	10	● 复原所有设置 [复原]	19
2-2 屏幕调整	11	第 3 章 连接电缆	20
数字输入	11	3-1 将两台 PC 与显示器相连	20
模拟输入	11	● 设定输入信号选择 [信号输入]	20
2-3 颜色调整	14	第 4 章 疑难解答	21
简易调整 [FineContrast 模式]	14	第 5 章 参考	23
● FineContrast 模式	14	5-1 安装悬挂臂	23
● 选择 FineContrast 模式	14	5-2 省电模式	24
高级调整 [调整菜单]	15	5-3 清洁	24
● 为图像选择合适的模式	15	5-4 规格	25
● 设置 / 调整颜色	15	5-5 术语表	28
2-4 关闭计时器设定	16	5-6 预设定时	29
● 设置显示器的关闭时间 [关闭计时器]	16		
2-5 电源指示器 / EIZO 标识显示设置	17		
● 在屏幕出现显示时关闭电源指示灯			
[电源指示灯]	17		
● 显示 EIZO 标志 [EIZO 标志显示功能]	17		
2-6 锁定按钮	17		
● 锁定操作 [调整锁定]	17		
2-7 禁用 DDC/CI 通信	18		
● 禁用 DDC/CI 通信	18		

第 1 章 功能和概述

感谢您选择 EIZO 彩色液晶显示器。

1-1 功能

- 支持双输入（DVI-D 和 D-Sub mini 15 针连接器）
- 支持 DVI 数字输入（TMDS）
- 水平扫描频率：模拟：24.8 - 60 kHz
数字：31 - 49 kHz
- 垂直扫描频率：模拟：55 - 75 Hz
数字：59 - 61 Hz（VGA 文本：69 - 71 Hz）
- 分辨率：1024 点 × 768 行
- 立体声扬声器
- 平滑（柔和 - 锐化）功能
- BrightRegulator 功能
- FineContrast 模式可为屏幕显示提供最佳模式
- 自动调节功能

1-2 按钮和指示器

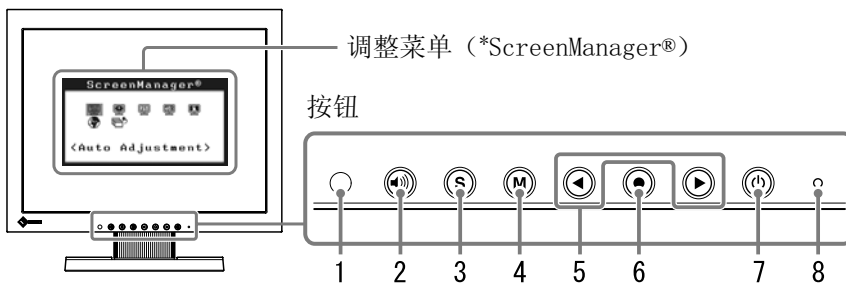

1. 传感器 (BrightRegulator)
2. 音量控制按钮
3. 输入信号选择按钮
4. 模式按钮
5. 控制按钮 (左、右)
6. 回车按钮
7. 电源按钮
8. 电源指示器

指示器状态	操作状态
蓝	有画面显示
橙	省电
关闭	电源关闭

* ScreenManager® 是 EIZO 为调整菜单起的别名。

注

- 显示器的底座可更换成悬挂臂或其它底座。（请参阅第 23 页上的“5-1 安装悬挂臂”。）

注

- 当屏幕上出现显示时，可将以蓝色点亮的蓝色电源指示灯关闭（参见第 17 页上的“在屏幕出现显示时关闭电源指示灯 [电源指示灯]”）。
- 关于设定了“关闭计时器”时电源指示器的状态，请参阅第 16 页上的“设置显示器的关闭时间 [关闭计时器]”。

1-3 功能和基本操作

调节屏幕和颜色

● 主菜单 (有关操作参见第 9 页)



• 调节菜单和 FineContrast 模式不能同时显示。

Ⓜ FineContrast 模式

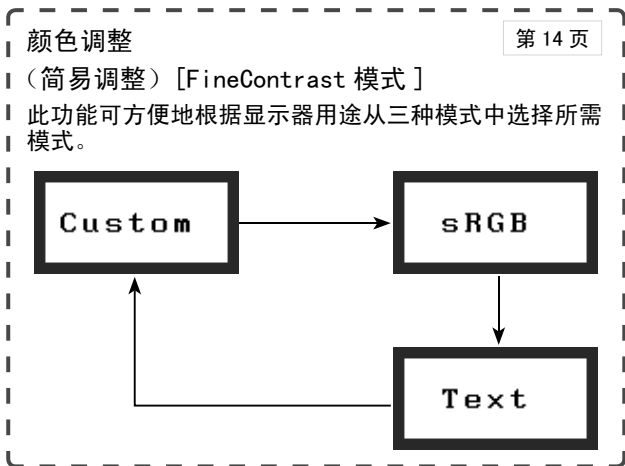

亮度调整
按 ◀ 或 ▶ 调整亮度。

音量调整

1 按 🔊。

2 按 ◀ 或 ▶ 调节音量。

(仅适用模拟信号输入)

1 屏幕调整 (自动调整) 第 11 页

- 调整抖动和位置 [屏幕] 见第 11 页
- 自动调整颜色等级 [范围] 见第 13 页

2 屏幕调整 (高级调整) 第 11 页

[调整菜单]

[采用模拟信号输入时]	[采用数字信号输入时]

- 消除垂直条纹 [时钟 *] 见第 12 页
- 消除抖动或模糊 [相位 *] 见第 12 页
- 调整屏幕位置
[水平位置 *] 见第 12 页
[垂直位置 *] 见第 12 页
- 若要修正模糊的字符 / 线条 [平滑处理] 见第 13 页

* 带有 * 标志的项目可以与模拟输入一起调节。

颜色调整 (高级调整) 第 15 页

- 每种模式 (Custom/sRGB/Text) 都能设定“亮度”、“对比”、“色温”、“伽玛”和“增益”。
可以设置的功能因显示模式而异。

恢复默认设置

- 复原颜色调整 [复原] 见第 19 页

进行有效设置 / 调整

- 调整菜单（有关操作请参照以下步骤）

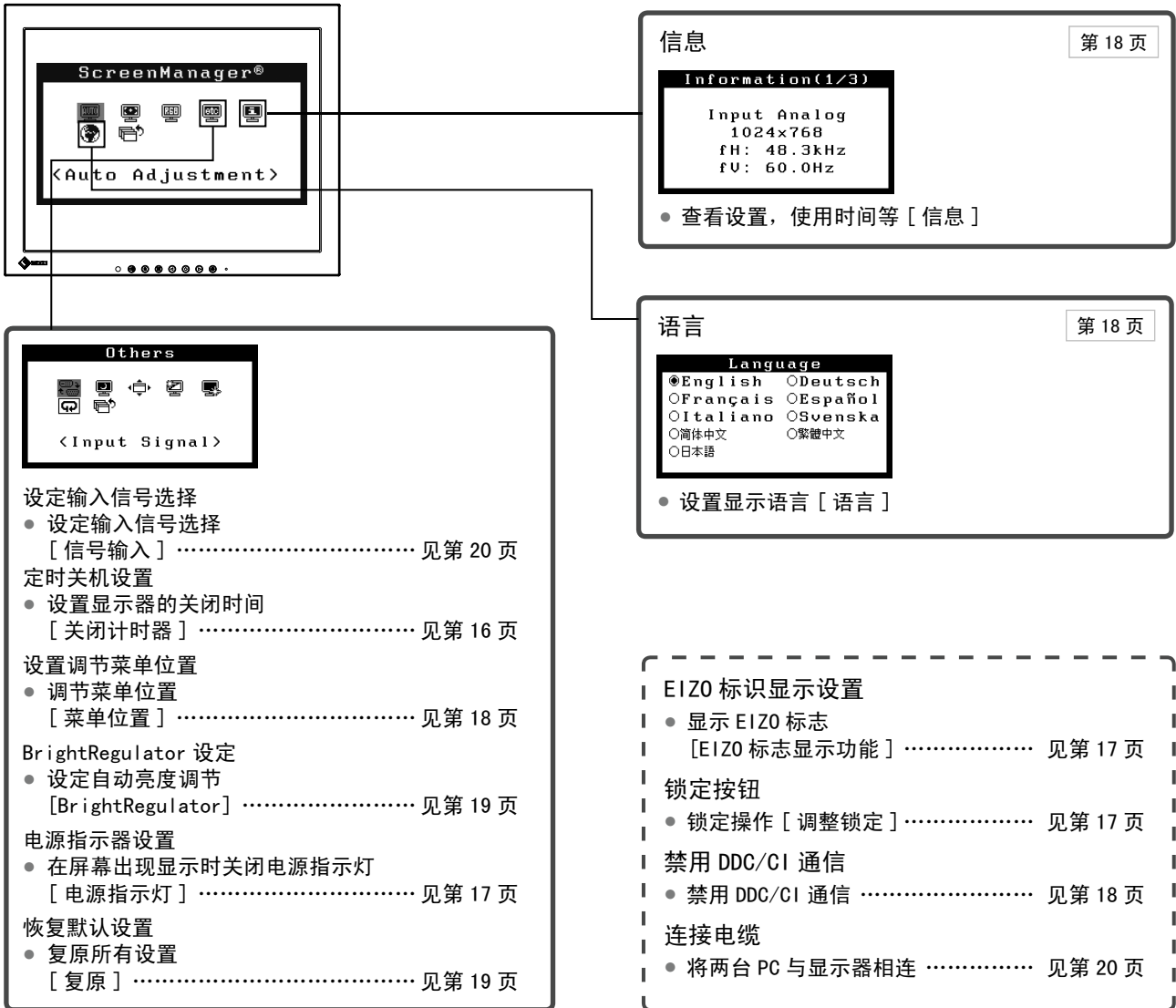

调整菜单的基本操作

[显示调整菜单和选择功能]

- (1) 按 。出现主菜单。
- (2) 用 或 选择一项功能，然后按 。出现子菜单。
- (3) 用 或 选择一项功能，然后按 。出现调整 / 设置菜单。
- (4) 用 或 调整所选择的项目，然后按 。设置被保存。

[退出调整菜单]

- (1) 从子菜单选择 < 返回 >，然后按 。
- (2) 从主菜单选择 < 退出 >，然后按 。

注

- 也可快速按两次 来退出调整菜单。

第 2 章 设置和调整

2-1 实用程序光盘

随显示器一起提供的还有“EIZO 液晶显示器实用程序光盘”(光盘)。下表介绍了光盘内容以及应用软件的概述。

- 光盘内容和软件概述

光碟中包含颜色配置文件、作调节用的应用程序和用户手册。关于软件启动或文件访问方法的说明，请参阅光盘上的“Readme.txt”或“Readme”文件。

项目	概述	Windows	Macintosh
“Readme.txt”或“Readme”文件		✓	✓
颜色配置文件（ICC 配置文件）	包含显示器颜色特性信息的特定文件。	✓	✓
屏幕调整程序	按照屏幕上的调整图案和步骤轻松实现对显示屏的调整。	✓	✓
本显示器的用户手册（PDF 文件）			

2-2 屏幕调整

数字输入

当输入数字信号时，将根据显示器的预设数据正确显示图像。

模拟输入

显示器屏幕调整用于抑制屏幕的抖动现象或者根据将要使用的 PC 来正确调整屏幕位置和屏幕尺寸。

为了舒适地使用显示器，请在第一次设置显示器或者更新了所用 PC 的设置时对屏幕进行调整。





在下列情况中，自动调整功能将起作用：

- 信号第一次输入显示器
- 输入信号的分辨率或刷新率改变后，信号第一次输入显示器

[调整步骤]

■ 自动调整

1 自动调整屏幕 [屏幕]

- (1) 从 < 自动调整 > 菜单中选择 < 屏幕 >，然后按 。
- (2) 使用  或  选择“执行”，然后按 。
- (3) 抖动、屏幕位置和屏幕尺寸可以通过自动调整功能进行修正。

如果用自动调整功能无法获得满意的调整，请按以下步骤进行调整。当屏幕显示正确时，请进行步骤 4 “范围调节”。

■ 高级调整

2 运行屏幕调整程序。

在 PC 中装入 EIZO 液晶显示器实用程序光盘，并启动与使用中的 PC 相兼容的屏幕调整程序。

程序启动后，请按照程序指示执行步骤 3 中的调整。

注意

- 显示器打开后，请等待至少 30 分钟才能开始调整。

注

- 使用附带的 EIZO LCD Utility Disk 上的“屏幕调整程序”。

注意

- 当图像全部显示在显示区域内时此功能才能正常生效。当图像仅在屏幕的部分区域（例如 DOS 方式窗口）显示或者当正在使用黑色背景（墙纸等）时，此功能无法正常使用。
- 对于某些图形卡，此功能无法正常使用。
- 在自动调整过程中将出现“自动过程”。

注

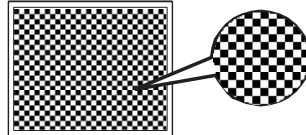

- 关于如何启动屏幕调整程序，请参阅“Readme.txt”或“Readme”文件。您可从光碟的开始菜单直接运行程序。
- 如果没有适合您 PC 的调整程序，则屏幕上将显示棋盘图样（见下图）并进入以下步骤操作。



3 用调整菜单的〈屏幕〉菜单，对下列情况进行高级调整。

● 消除垂直条纹 [时钟]

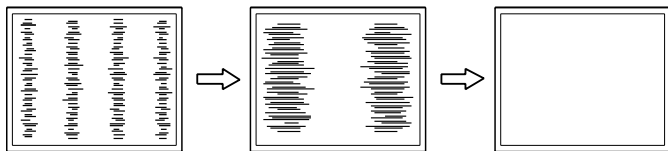

(1) 从〈屏幕〉菜单中选择〈时钟〉，然后按 。
出现〈时钟〉菜单。

(2) 用  或  调整时钟，然后按 。
调整完成。



● 消除抖动或模糊 [相位]

(1) 从〈屏幕〉菜单中选择〈相位〉，然后按 。
出现〈相位〉菜单。

(2) 用  或  调整相位，然后按 。
调整完成。

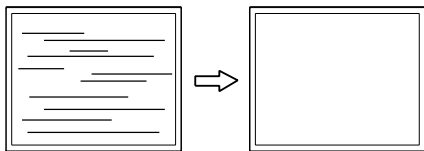



● 调整屏幕位置

[水平位置]，[垂直位置]

因为像素的数量和位置在液晶显示器上都是固定的，所以只提供一个位置来正确显示图像。进行位置调整可以将图像移到正确位置。

(1) 从〈屏幕〉菜单选择〈水平位置〉和 / 或〈垂直位置〉，然后按 。

出现〈水平位置〉或〈垂直位置〉菜单。

(2) 用  或  调整位置，使图像正确显示在显示器的显示区中。

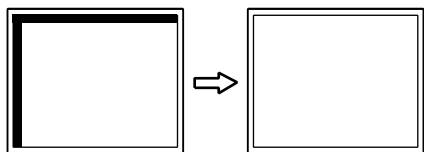

注

- 为了不错过调整点，请慢慢按控制按钮。
- 调整后如果屏幕上出现模糊、抖动或条纹现象，请进入 [相位] 消除抖动或模糊。

注意

- 视您的 PC 或图形卡而定，抖动或模糊现象可能无法消除。





注

- 调整后如果屏幕上出现垂直条纹，请返回到“消除垂直条纹 [时钟]”。
(时钟→相位→位置)

4 调整信号输出范围

- 自动调整颜色等级 [范围]

通过调整信号输出电平可以显示每一个颜色等级 (0 - 255)。





- (1) 从 < 自动调整 > 菜单中选择 < 范围 >，然后按 。
- (2) 使用  或  选择“执行”，然后按 。
- (3) 自动调整功能将正确调整色彩等级。将自动调整输出范围，以便以最多的颜色等级显示图像。

当使用“屏幕调节程序”时，此程序即结束。

5 改变平滑处理设置。

- 若要修正模糊的字符 / 线条 [平滑处理]

当显示低分辨率图像时，所显示图像的字符或线条可能会模糊。

- (1) 从 < 屏幕 > 菜单中选择 < 平滑处理 >，然后按 。
出现 < 平滑处理 > 菜单。
- (2) 用  或  从 1 - 5 中选择适宜的等级 (1 = 柔化, 5 = 锐化)，然后按 。
平滑处理调整完成。

2-3 颜色调整

简易调整 [FineContrast 模式]

此功能可以让您对显示器亮度等选择最佳显示模式。

• FineContrast 模式

可以在这三种模式之外选择合适的显示模式。

模式	用途
Custom (自定义)	用于进行需要的设置。
sRGB	适合与兼容 sRGB 的外围设备进行颜色匹配。
Text (文本)	适合显示文字处理或电子表格中的文本。

FineContrast 模式名称
示例) Custom (自定义)



• 选择 FineContrast 模式

(1) 按 **M**。

每次按 **M** 时 FineContrast 模式都会改变。

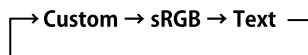

(2) 选择所需模式后按 **●**。

设置完成。

注

- 调节菜单和 FineContrast 模式不能同时显示。

高级调整 [调整菜单]

每种 FineContrast 模式均可独立进行颜色调整设置和保存。

● 为图像选择合适的模式

✓: 可采用的调整 / 设置 -: 无法调整

图标	功能	FineContrast 模式		
		自定义	sRGB	文本
	亮度	✓	✓	✓
	对比	✓	-	✓
	色温	✓	-	✓
	伽玛	✓	-	✓
	增益	✓	-	-
	复位	✓	✓	✓

菜单	说明	调整范围
亮度 	根据需要调整全屏亮度	0 - 100%
	注 <ul style="list-style-type: none"> 未显示调整菜单时, 也可以通过按 ◀ 或 ▶ 按钮调整亮度。 调整后按 ●。 以“%”显示的数值仅供参考。 	
对比 	调节图像的对比	0 - 100%
	注 <ul style="list-style-type: none"> 以“%”显示的数值仅供参考。 	
色温 	选择色温	4000K - 10000K, 以 500K 为单位 (包括 9300K)。
	注 <ul style="list-style-type: none"> 将设定值设定为“关闭”即可呈现自然的屏幕色彩。 以开氏温度 (K) 表示的数值仅供参考。 	
伽玛 	设置伽玛值	1.8, 2.0, 2.2
增益 	将红色、绿色和蓝色分别调整为需要的色调。	0 - 100% 对红 / 绿 / 蓝的亮度进行分别调整以得到需要的色调。以白色或灰色背景显示待调整的图像。
	注 <ul style="list-style-type: none"> 以“%”显示的数值仅供参考。 当使用 <增益> 设定时, <色温> 设定即被设定为“关闭”。 	
复原 	使所选 FineContrast 模式的颜色设置恢复为默认设置。	

● 设置 / 调整颜色

- 从调整菜单中选择 < 色彩 >, 然后按 ●。
- 从 < 色彩 > 菜单中选择需要的功能, 然后按 ●。
出现所选功能的菜单。
- 使用 ◀ 或 ▶ 调节所选择的项目, 然后按 ●。
调整完成。

注意

- 请在对模拟输入信号进行颜色调整前进行 [范围] 请参阅第 13 页上的“自动调整颜色等级”。
- 显示器打开后, 请等待至少 30 分钟才能开始进行颜色调整。
- 从 < 色彩 > 菜单中选择“复位”可以使所选颜色模式的色调恢复到默认设置 (原厂设置)。
- 由于显示器的特性不同, 同一个图像在不同显示器上的色彩显示可能有所不同。当对多个显示器进行色彩匹配时, 请用眼睛对颜色进行细微调整。

注

- 调节菜单和 FineContrast 模式不能同时显示。
- 可调整的功能因 FineContrast 的模式类型而异。

2-4 关闭计时器设定

● 设置显示器的关闭时间 [关闭计时器]









此功能可以让显示器在指定时间过后自动关闭。此功能用来减少因显示器在打开状态下长时间闲置而造成的残像问题。当一直显示一个图像时，请使用此功能。

[定时关机系统]

计时器	显示器	电源指示器
开启时间 (1 小时 - 23 小时)	运行	蓝
“开启时间”的最后 15 分钟	提前通知 *	蓝色闪烁
“开启时间”已过	电源关闭	关闭

* 在高级通知过程中按  时，显示器将继续运行 90 分钟。运行延长时间设置没有任何限制。

[操作步骤]

- (1) 从调整菜单中选择 < 其它 >，然后按 。
- (2) 从 < 其它 > 菜单选择 < 关闭计时器 >，然后按 。
出现 < 关闭计时器 > 菜单。
- (3) 用  或  选择“激活”，然后按 。
- (4) 用  或  设置显示器的开启时间 (1 - 23 个小时)，然后按 。
定时关机的设置完成。

[恢复操作步骤]

- 按 。





注意

- 即使在省电模式中关闭计时器功能也有效，但不会出现提前通知，显示器会在未出现提前通知的情况下关闭。

2-5 电源指示器 /EIZO 标识显示设置

● 在屏幕出现显示时关闭电源指示灯 [电源指示灯]



当屏幕上出现显示时，该功能可关闭电源指示灯（蓝色）。

- (1) 从调整菜单中选择 < 其它 >，然后按 。
- (2) 从 < 其它 > 菜单中选择 < 电源指示灯 >，然后按 。
出现 < 电源指示灯 > 菜单。
- (3) 用  或  选择“禁用”，然后按 。
电源指示灯设置完成。



● 显示 EIZO 标志 [EIZO 标志显示功能]

当打开本机时，EIZO 标志将出现在屏幕中央。
使用此功能可选择是否显示标志。

[操作步骤]

- (1) 按  关闭显示器的电源。
- (2) 在按住  的同时再次按 。
EIZO 标志不会出现在屏幕上。







[复原]



- (1) 按  关闭显示器的电源。
- (2) 在按住  的同时再次按 。
标志将重新出现。

2-6 锁定按钮



● 锁定操作 [调整锁定]

此功能可锁定按钮以保持调整后或设置后的状态。

可锁定的按钮	•  (回车按钮) 使用调整菜单进行调整 / 设置调整菜单
不可锁定的按钮	•  /  (控制按钮) •  (音量控制按钮) •  (输入信号选择按钮) •  (模式按钮) •  (电源按钮)

- (1) 按  关闭显示器的电源。
- (2) 在按住  的同时再次按 。
显示的画面带有调整锁定。

[解除锁定]

- (1) 按  关闭显示器的电源。
- (2) 在按住  的同时再次按 。
显示的画面将解除调整锁定。

注

- 默认情况下，电源指示灯在打开电源时点亮。



注

- 默认设置为显示标志。



2-7 禁用 DDC/CI 通信

● 禁用 DDC/CI 通信



[步骤]

- (1) 按  关闭设备电源。
- (2) 按  的同时再次按 。
DDC/CI 通信设置被禁用。

[复位]

- (1) 按  关闭设备电源。
- (2) 按  的同时再次按 。
DDC/CI 通信设置被启用。





[查看设置状态]

- (1) 选择调整菜单中的 < 信息 > 菜单，然后按 。
出现 < 信息 > 菜单。
- (2) 连续按 , DDC/CI 通信设置状态显示在信息页的第 2 页上。

2-8 设置调节菜单位置

● 调节菜单位置 [菜单位置]

使用以下步骤调整菜单位置。

- (1) 从调整菜单中选择 < 其它 >，然后按 。
- (2) 从 < 其它 > 菜单选择 < 菜单位置 >，然后按 。
出现 < 菜单位置 > 菜单。
- (3) 用  或  选择一个菜单位置，然后按 。
菜单位置设置完成。



注

- 可以选择五个位置（中间 / 右上 / 右下 / 左上 / 左下）。

2-9 查看信息 / 设置语言

● 查看设置，使用时间等 [信息]

该功能可用于检查显示器的设定、型号名称、序列号和使用时间。





- (1) 从调整菜单中选择 < 信息 >，然后按 。
出现 < 信息 > 菜单。
- (2) 然后按  查看设置等。

● 设置显示语言 [语言]

选择调整菜单语言。

可选择的语言

英语 / 德语 / 法语 / 西班牙语 / 意大利语 / 瑞典语 / 简体中文 / 繁体中文 / 日语

- (1) 从调整菜单中选择 < 语言 > 菜单，然后按 。
出现 < 语言 > 菜单。
- (2) 用  或  选择语言，然后按 。
语言设置完成。





注

- 由于工厂生产检测，当您购买显示器时，使用时间并不一定为“0”。

2-10 设定 BrightRegulator

• 设定自动亮度调节 [BrightRegulator]





显示器正面的传感器检测到环境亮度并自动调节到舒适的屏幕亮度。

- (1) 从调整菜单中选择〈其它〉，然后按 .
- (2) 从〈其它〉菜单中选择〈BrightRegulator〉，然后按 。
出现 BrightRegulator 设置窗口。
- (3) 用  或  选择“激活”或“禁用”，然后按 。
BrightRegulator 设置完成。

2-11 恢复默认设置





• 复原颜色调整 [复原]

当前设置的颜色模式的色调将恢复为默认设置（原厂设置）。

- (1) 从调整菜单中选择〈色彩〉，然后按 .
- (2) 从〈色彩〉菜单中选择〈复原〉，然后按 。
出现〈复原〉菜单。
- (3) 用  或  选择〈复原〉，然后按 。
复原操作完成。

• 复原所有设置 [复原]

将所有调整 / 设置复原到出厂默认设置。

- (1) 从调整菜单中选择〈其它〉，然后按 .
- (2) 从〈其它〉菜单中选择〈复原〉，然后按 。
出现〈复原〉菜单。
- (3) 用  或  选择〈复原〉，然后按 。
复原操作完成。

注

- 请注意，不要在使用 BrightRegulator 功能时遮挡显示器下方的传感器。

注

- 有关默认设置，请参阅第 26 页上的“主要默认设置（出厂设置）”。

第 3 章 连接电缆

3-1 将两台 PC 与显示器相连

通过显示器背面的 DVI-D 和 D-Sub mini 15 针连接器可将两台 PC 连接到显示器上。

连接示例

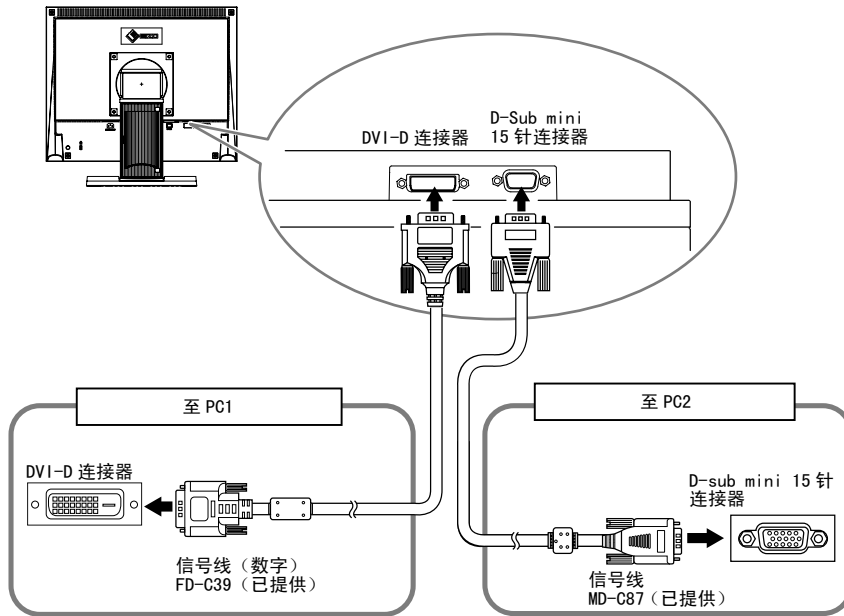

选择输入信号



用 **S** 切换输入信号。每按一次 **S** 将切换输入信号。当切换信号时，当前信号类型（模拟或数字）将出现在屏幕的右上角持续三秒钟。

• 设定输入信号选择 [信号输入]

设定	功能
自动	当显示屏上显示的个人计算机关闭或进入节电模式，则显示器将自动显示其他个人计算机的信号。
手动	显示器不自动监测个人计算机信号。用 S 选择一个输入信号。

[步骤]

- (1) 从调整菜单中选择 < 其它 >，然后按 **Enter**。
- (2) 从 < 其它 > 菜单中选择 < 信号输入 >，然后按 **Enter**。
出现 < 信号输入 > 菜单。
- (3) 用 **Left** 或 **Right** 选择“自动”或“手动”，然后按 **Enter**。
输入优先顺序设置完成。



注

- 节电功能
当 < 信号输入 > 选择 < 自动 > 时，显示器的节电功能仅在两台个人计算机都处于节电模式时才生效。

第 4 章 疑难解答

如果在采取建议的措施后仍旧不能解决问题，请联系当地的经销商。

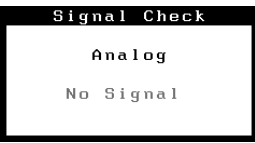
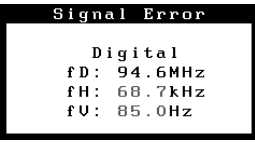
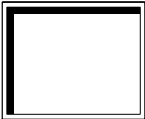
- 无图像问题 → 参见 1-2。
- 显像问题 → 参见 3-11。
- 其它问题 → 参见 12-14。

问题	可能的原因及补救措施
<p>1. 无图像</p> <ul style="list-style-type: none"> • 电源指示器不亮。 • 电源指示器点亮（蓝色）。 • 电源指示器点亮（橙色）。 	<ul style="list-style-type: none"> • 检查电源线是否连接准确。 • 按 Ⓞ。 • 在 < 增益 > 中将每个 RGB 调整值调高。（请参阅第 15 页） • 用 Ⓢ 切换输入信号。 • 操作鼠标或键盘。 • 打开 PC。
<p>2. 出现以下信息。</p> <ul style="list-style-type: none"> • 当无信号输入时，出现该信息。  <ul style="list-style-type: none"> • 以下信息表示输入信号超出指定的频率范围。（该信号频率将以红色显示。） 示例： 	<p>即使显示器正常运行，当信号输入不正确时也会出现此信息。</p> <ul style="list-style-type: none"> • 屏幕上可能出现左边所示的信息，因为某些 PC 在开机后不会立即输出信号。 • 检查 PC 电源是否打开。 • 检查信号电缆是否连接准确。 • 用 Ⓢ 切换输入信号。 • 用图形卡的实用程序软件选择合适的显示模式。详细说明，请参阅图形卡的使用说明书。
<p>3. 显示位置不准确。</p> 	<ul style="list-style-type: none"> • < 水平位置 > 和 < 垂直位置 > 调整选项调整图像位置，使图像正确显示在显示区域内。 • 如果问题仍未解决，请使用图形卡的实用程序软件（如果有）改变显示位置。
<p>4. 屏幕上出现竖条纹或部分图像抖动。</p> 	<ul style="list-style-type: none"> • 使用 < 时钟 > 进行调整。
<p>5. 整个屏幕抖动或模糊不清。</p> 	<ul style="list-style-type: none"> • 使用 < 相位 > 进行调整。
<p>6. 文字模糊。</p>	<ul style="list-style-type: none"> • 使用 < 平滑处理 > 进行调整。
<p>7. 屏幕过亮或过暗。</p>	<ul style="list-style-type: none"> • 调整 < 亮度 >。（液晶显示器的背光有固定的使用寿命。当屏幕变暗或开始闪烁时，请联系当地经销商。）
<p>8. 出现图像残留。</p>	<ul style="list-style-type: none"> • 使用屏幕保护程序或关机定时功能可延长显示器寿命。 • 液晶显示器特别容易出现残像。避免长时间显示相同的图像。

问题	可能的原因及补救措施
9. 屏幕上残留绿 / 红 / 蓝 / 白点或坏点。	<ul style="list-style-type: none"> 残像主要是由于液晶面板的特性造成的，并不是故障。
10. 屏幕上残留干扰图案或压痕。	<ul style="list-style-type: none"> 使显示器处在白屏或黑屏状态下。此症状可能会消失。
11. 图像沿着纵向方向显示。	<ul style="list-style-type: none"> 查看连接显示器和个人计算机的电缆类型。（参考安装手册中的“连接电缆”（第 3 页），正确连接监视器和电缆。）
12. 无法开启调整菜单的主菜单。	<ul style="list-style-type: none"> 查看调整锁定功能。 查看 FineContrast 菜单是否已经开启。（参见第 14 页上的“简易调整 [FineContrast 模式]”。）
13. 自动调整功能工作不正常。	<ul style="list-style-type: none"> 当输入数字信号时，此功能不起作用。 当图像全部显示在显示区域内时此功能才能正常生效。当图像仅在屏幕的部分区域（例如 DOS 方式窗口）显示或者当正在使用黑色背景（墙纸等）时，此功能无法正常使用。对于某些图形卡，此功能无法正常使用。
14. 无音频输出	<ul style="list-style-type: none"> 检查音量是否设定为“0”。 查看 PC 和音频播放软件的设置。

第 5 章 参考

5-1 安装悬挂臂

可将支架除去，在显示器上安装悬挂臂（或其它支架）。使用 EIZO 的悬挂臂和支架选购件。

[安装]

1 将液晶显示器放在铺有软布的稳定表面上，面板正面朝下。

2 拆下支架。（准备一把螺丝刀。）

用螺丝刀拆下固定显示器和支架的 4 个螺钉。

3 将显示器安装到悬挂臂或支架上。

请使用支撑臂或底座用户手册中指定的螺丝将显示器固定在支撑臂或底座上。

• 安装支撑臂或底座时，螺丝孔之间的距离：75 mm × 75 mm 时

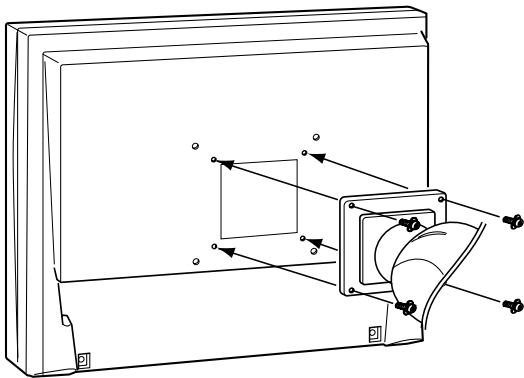

• 安装支撑臂或底座时，螺丝孔之间的距离：100 mm × 100 mm 时

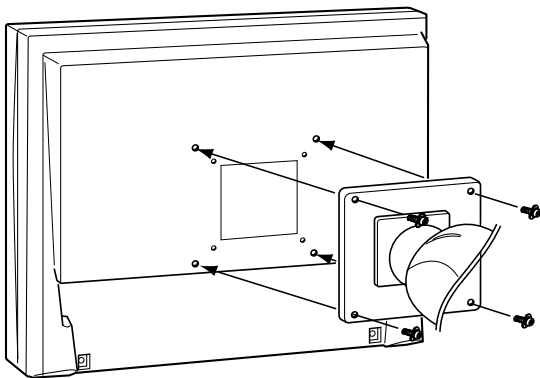

注意

- 安装支撑臂或底座时，请按照各自的用户手册进行操作。
- 使用其它厂商的支撑臂或底座时，请事先确认以下事项并在其中选择符合 VESA 标准的一项。使用随显示器附送的 M4 × 12 mm 螺丝。
 - 螺丝孔之间的距离：
 - 75 mm × 75 mm 或
 - 100 mm × 100 mm
 - 金属板厚度：2.6 mm
 - 其强度足以承受显示器和附件（如电缆）的重量（不包括支架）。
- 安装悬挂臂或底座时，请使其符合显示器的倾斜角度。
 - 向上 60 度，向下 45 度（水平显示）
 - 向上 45 度，向下 45 度（垂直显示，顺时针 90 度）
- 装悬挂臂后连接电缆。

5-2 省电模式

■ 模拟输入

本显示器符合 VESA DPMS 标准。

[省电系统]

PC		显示器	电源指示器
运行		运行	蓝
省电	STAND-BY SUSPENDED OFF	省电	橙

[恢复操作步骤]

- 操作鼠标或键盘，屏幕即可恢复正常。

■ 数字输入

本显示器符合 DVI DMPM 标准。

[省电系统]

在个人计算机设定中，显示器在 5 秒后进入节电模式。

PC	显示器	电源指示器
运行	运行	蓝
省电	省电	橙

[恢复操作步骤]

- 操作鼠标或键盘，屏幕即可恢复正常。

5-3 清洁

请定期清洁显示器以保持显示器的清洁及延长其使用寿命。

机壳

用蘸有少量中性清洁剂的软布清洁机壳。

液晶面板

- 使用软布（如棉布或镜头擦拭纸）清洁液晶面板。
- 用蘸有少量水的布轻轻除去顽垢，然后再次用干布清洁液晶面板以确保表面干燥。

注意

- 请完全拔下电源线来切断显示器电源。
- 即使当探测到声音输入信号时，功耗也会改变。

注意

- 切勿使用任何可能会损伤机壳或液晶面板的溶剂或化学试剂（如稀释剂、苯、蜡和研磨型清洁剂）。

注

- 建议使用选购的屏幕清洁剂清洁液晶面板表面。

5-4 规格

液晶面板		15 英寸 (38 cm) TFT 彩色液晶显示器, 带有防反光硬制涂层 可视角度: 垂直 135°, 水平 150° (CR: 10 或更大)
点距		0.297 mm
水平扫描频率		模拟: 24.8 - 60 kHz 数字: 31 - 49 kHz
垂直扫描频率		模拟: 55 - 75 Hz (非隔行扫描) 数字: 59 - 61 Hz, (VGA 正文: 69 - 71 Hz) (非隔行扫描)
分辨率		1024 点 × 768 行
最大点时钟		模拟: 80 MHz 数字: 65 MHz
最多显示色彩		16.19 万色
显示屏面积 (横向 × 纵向)		304.1 mm × 228.1 mm
电源		100 - 120 VAC ±10% 50/60 Hz, 0.5 A 200 - 240 VAC ±10% 50/60 Hz, 0.3 A
功耗	屏幕显示开启	25 W (未连接立体声迷你插孔时) 21 W (连接了立体声迷你插孔时)
	节能模式	1 W 或更低 (对于单信号输入且未连接立体声迷你插孔的情况)
	电源关闭	1 W 或更低
输入信号连接器		DVI-D 连接器, D-sub mini 15 针连接器
模拟输入信号 (同步信号)		H/V 分离, TTL, 正 / 负
模拟输入信号 (视频信号)		0.7Vp-p/75 Ω 正极信号
数字信号传输系统		TMDS (单链接)
视频信号内存		模拟信号: 20 (预设值: 15)
音频输出		扬声器输出: 0.5 W + 0.5 W (8 Ω, THD: 10% 或更低) 耳机输出: 2mW + 2mW
线输入		输入阻抗: 47 kΩ (typ.) 输入电平: 1.0 Vrms (最大值)
即插即用		VESA DDC 2B/EDID 结构 1.3
尺寸 (主机)		346 mm (宽) × 325 mm (高) × 175 mm (厚) (13.6" (宽) × 12.8" (高) × 6.9" (厚))
尺寸 (不包括支架)		346 mm (宽) × 280 mm (高) × 69 mm (厚) (13.6" (宽) × 11.0" (高) × 2.7" (厚))
质量 (主机)		5.3 kg (11.7 lbs)
质量 (不包括支架)		3.7 kg (8.2 lbs)
环境条件	温度	工作温度: 0 °C - 35 °C 贮藏温度: -20 °C - 60 °C
	湿度	相对湿度: 30% - 80% (无冷凝)

主要默认设置（出厂设置）

BrightRegulator	禁用
平滑处理	3
FineContrast 模式	Custom
信号输入	自动
关闭计时器	禁用
语言	English

外形尺寸

单位 mm（英寸）

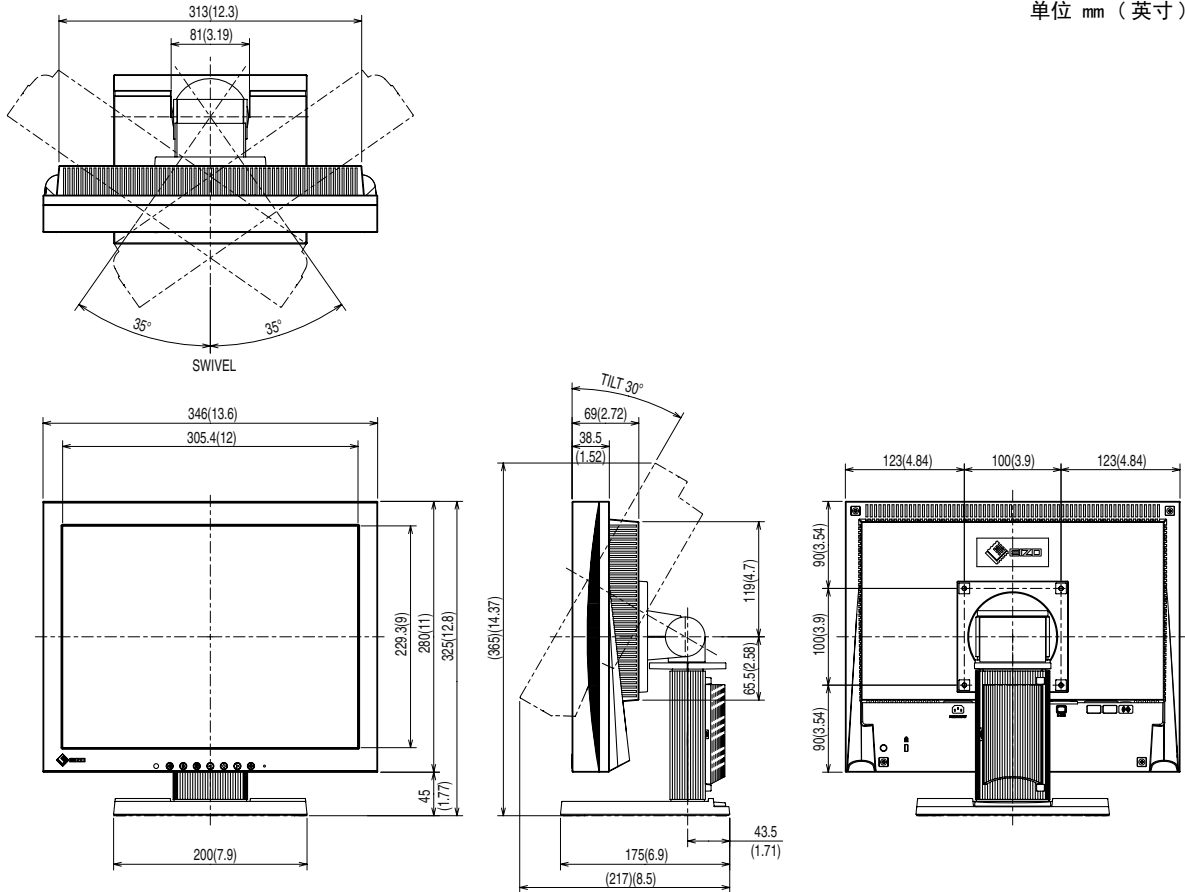

连接器针的分配

- DVI-D 连接器

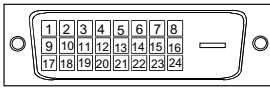

针号	信号	针号	信号	针号	信号
1	T.M.D.S. Data 2-	9	T.M.D.S. Data1-	17	T.M.D.S. Data 0-
2	T.M.D.S. Data 2+	10	T.M.D.S. Data1+	18	T.M.D.S. Data 0+
3	T.M.D.S. Data2/4 Shield	11	T.M.D.S. Data1/3 Shield	19	T.M.D.S. Data 0/5 Shield
4	NC*	12	NC*	20	NC*
5	NC*	13	NC*	21	NC*
6	DDC Clock (SCL)	14	+5V Power	22	T.M.D.S. Clock shield
7	DDC Data (SDA)	15	Ground (return for +5V, Hsync, and Vsync)	23	T.M.D.S. Clock+
8	NC*	16	Hot Plug Detect	24	T.M.D.S. Clock-

(NC*: 未连接)

- D-sub mini 15 针连接器

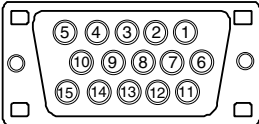

针号	信号	针号	信号	针号	信号
1	Red video	6	Red video ground	11	NC*
2	Green video	7	Green video ground	12	Data (SDA)
3	Blue video	8	Blue video ground	13	H. Sync
4	NC*	9	NC*	14	V. Sync
5	Ground	10	Ground	15	Clock (SCL)

(NC*: 未连接)

选购件清单

清洁套件	EIZO ScreenCleaner
------	--------------------

5-5 术语表

DDC/CI (显示数据频道 / 指令界面)

VESA 为个人计算机和显示器之间的设置信息等方面提供互动通信标准化。

DVI (数字视觉接口)

DVI 是一种数字接口标准。DVI 可允许无损失的 PC 数字数据直接传输。

DVI 采用 TMDS 传输系统和 DVI 连接器。DVI 连接器有 2 种类型。一种是仅可用于数字信号输入的 DVI-D 连接器。另一种是兼容数字和模拟信号输入的 DVI-I 连接器。

DVI DMPM (DVI 数字显示器电源管理)

DVI DMPM 是一种数字接口省电功能。作为显示器的电源模式,“显示器开启(运行模式)”和“休眠(省电模式)”对于 DVI DMPM 是必不可少的。

范围调整

范围调整可控制显示各色彩级的信号输出电平。建议您在颜色调整之前进行范围调整。

分辨率

液晶面板由指定大小的众多像素组成,这些像素发光形成图像。显示器由 1024 个水平像素和 768 个垂直像素组成。在 1024 × 768 的分辨率下,所有像素全屏(1:1)发光。

伽玛

通常,显示器亮度变化与输入信号电平的非线性关系被称为“伽玛特性”。较小的伽玛产生对比度较低的图像,而较大的伽玛产生对比度较高的图像。

时钟

当模拟输入信号转换为图像显示用数字信号时,模拟输入显示器需要复制与图像系统使用时的点时钟频率相同的时钟。

这被称为时钟调整。如果未正确设置时钟脉冲,屏幕上可能会出现一些竖线。

色温

色温是一种测量白色色调的方法,通常以开氏度为单位。屏幕在较低色温时色彩偏红,在较高色温时偏蓝,就像火焰温度一样。

5000K: 稍稍带点红色的白色

6500K: 暖白色,如纸张的白色

9300K: 稍稍带点蓝色的白色

sRGB (标准红绿蓝)

外接设备(如显示器、打印机、数码相机、扫描仪)的“色彩还原和色彩空间”的国际标准。sRGB 使得互联网用户可准确还原色彩。

TMDS (最小化传输差分信号)

一种用于数字接口的信号传输系统。

VESA DPMS (视频电子学标准协会 - 显示器电源管理信号)

VESA 为 PC 显示器省电对 PC (图形卡) 信号提供了标准。DPMS 定义 PC 和显示器之间的信号状态。

相位

相位指的是将模拟输入信号转换成数字信号的采样定时。相位调整用于调整定时。建议您在正确调整时钟后进行相位调整。

增益

它可用于调整红、绿、蓝各色彩参数。液晶显示器通过光线穿过面板色彩过滤器来显示色彩。红、绿、蓝是三种基本色彩。屏幕上显示的所有色彩都是通过组合这三种色彩而得到的。调整穿过各色彩过滤器的光线密度(量)可改变色调。

5-6 预设定时

下表列出出厂预设的视频定时（仅适用模拟信号）。

模式	点时钟		频率		极性
			水平: kHz	垂直: Hz	
VGA 640×480@60Hz	25.2 MHz	水平	31.47		负
		垂直	59.94		负
VGA 720×400@70Hz	28.3 MHz	水平	31.47		负
		垂直	70.09		正
PC-9801 640×400@56Hz	21.1 MHz	水平	24.83		负
		垂直	56.42		负
PC-9821 640×400@70Hz	25.2 MHz	水平	31.48		负
		垂直	70.10		负
Macintosh 640×480@67Hz	30.2 MHz	水平	35.00		负
		垂直	66.67		负
Macintosh 832×624@75Hz	57.3 MHz	水平	49.72		负
		垂直	74.55		负
VESA 640×480@72Hz	31.5 MHz	水平	37.86		负
		垂直	72.81		负
VESA 640×480@75Hz	31.5 MHz	水平	37.50		负
		垂直	75.00		负
VESA 800×600@56Hz	36.0 MHz	水平	35.16		正
		垂直	56.25		正
VESA 800×600@60Hz	40.0 MHz	水平	37.88		正
		垂直	60.32		正
VESA 800×600@72Hz	50.0 MHz	水平	48.08		正
		垂直	72.19		正
VESA 800×600@75Hz	49.5 MHz	水平	46.88		正
		垂直	75.00		正
VESA 1024×768@60Hz	65.0 MHz	水平	48.36		负
		垂直	60.00		负
VESA 1024×768@70Hz	75.0 MHz	水平	56.48		负
		垂直	70.07		负
VESA 1024×768@75Hz	78.8 MHz	水平	60.02		正
		垂直	75.03		正

注意

- 视所连接的 PC 而定，屏幕位置可能会稍有偏移，可能需要使用调整菜单进行屏幕调整。
- 如果输入的信号不在表中所列范围内，请使用调整菜单调整屏幕。但是，即使调整后，屏幕显示仍有可能不正确。
- 当使用隔行信号时，即使使用调整菜单调整屏幕后，也无法正确显示画面。



Congratulations!

The display you have just purchased carries the TCO'03 Displays label. This means that your display is designed, manufactured and tested according to some of the strictest quality and environmental requirements in the world. This makes for a high performance product, designed with the user in focus that also minimizes the Impact on our natural environment.

Some of the features of the TCO'03 Display requirements:

Ergonomics

- Good visual ergonomics and image quality in order to improve the working environment for the user and to reduce sight and strain problems. Important parameters are luminance, contrast, resolution, reflectance, colour rendition and image stability.

Energy

- Energy-saving mode after a certain time - beneficial both for the user and environment
- Electrical safety

Emissions

- Electromagnetic fields
- Noise emissions

Ecology

- The products must be prepared for recycling and the manufacturer must have a certified environmental management system such as EMAS or ISO 14000
- Restrictions on
 - chlorinated and brominated flame retardants and polymers
 - heavy metals such as cadmium, mercury and lead.

The requirements included in this label have been developed by TCO Development in co-operation with scientists, experts, users as well as manufacturers all over the world. Since the end of the 1980s TCO has been involved in influencing the development of IT equipment in a more user-friendly direction. Our labeling system with displays in 1992 and is now requested by users and IT-manufacturers all over the world.

For more information, please visit
www.tcodevelopment.com

For U.S.A. , Canada, etc. (rated 100-120 Vac) Only

FCC Declaration of Conformity

We, the Responsible Party

EIZO NANAOTECHNOLOGIES INC.

5710 Warland Drive, Cypress, CA 90630

Phone: (562) 431-5011

declare that the product

Trade name: EIZO

Model: FlexScan S1501

is in conformity with Part 15 of the FCC Rules. Operation of this product is subject to the following two conditions: (1) this device may not cause harmful interference, and (2) this device must accept any interference received, including interference that may cause undesired operation.

This equipment has been tested and found to comply with the limits for a Class B digital device, pursuant to Part 15 of the FCC Rules. These limits are designed to provide reasonable protection against harmful interference in a residential installation. This equipment generates, uses, and can radiate radio frequency energy and, if not installed and used in accordance with the instructions, may cause harmful interference to radio communications. However, there is no guarantee that interference will not occur in a particular installation. If this equipment does cause harmful interference to radio or television reception, which can be determined by turning the equipment off and on, the user is encouraged to try to correct the interference by one or more of the following measures.

- * Reorient or relocate the receiving antenna.
- * Increase the separation between the equipment and receiver.
- * Connect the equipment into an outlet on a circuit different from that to which the receiver is connected.
- * Consult the dealer or an experienced radio/TV technician for help.

Changes or modifications not expressly approved by the party responsible for compliance could void the user's authority to operate the equipment.

Note

Use the attached specified cable below or EIZO signal cable with this monitor so as to keep interference within the limits of a Class B digital device.

- AC Cord
- Shielded Signal Cable (enclosed)

Canadian Notice

This Class B digital apparatus complies with Canadian ICES-003.

Cet appareil numérique de la classe B est conforme à la norme NMB-003 du Canada.

Hinweise zur Auswahl des richtigen Schwenkarms für Ihren Monitor

Dieser Monitor ist für Bildschirmarbeitsplätze vorgesehen. Wenn nicht der zum Standardzubehör gehörige Schwenkarm verwendet wird, muss statt dessen ein geeigneter anderer Schwenkarm installiert werden. Bei der Auswahl des Schwenkarms sind die nachstehenden Hinweise zu berücksichtigen:

Der Standfuß muß den nachfolgenden Anforderungen entsprechen:

- a) Der Standfuß muß eine ausreichende mechanische Stabilität zur Aufnahme des Gewichtes vom Bildschirmgerät und des spezifizierten Zubehörs besitzen. Das Gewicht des Bildschirmgerätes und des Zubehörs sind in der zugehörigen Bedienungsanleitung angegeben.
- b) Die Befestigung des Standfusses muß derart erfolgen, daß die oberste Zeile der Bildschirmanzeige nicht höher als die Augenhöhe eines Benutzers in sitzender Position ist.
- c) Im Fall eines stehenden Benutzers muß die Befestigung des Bildschirmgerätes derart erfolgen, daß die Höhe der Bildschirmmitte über dem Boden zwischen 135 – 150 cm beträgt.
- d) Der Standfuß muß die Möglichkeit zur Neigung des Bildschirmgerätes besitzen (max. vorwärts: 5°, min. nach hinten $\geq 5^\circ$).
- e) Der Standfuß muß die Möglichkeit zur Drehung des Bildschirmgerätes besitzen (max. $\pm 180^\circ$). Der maximale Kraftaufwand dafür muß weniger als 100 N betragen.
- f) Der Standfuß muß in der Stellung verharren, in die er manuell bewegt wurde.
- g) Der Glanzgrad des Standfusses muß weniger als 20 Glanzeinheiten betragen (seidenmatt).
- h) Der Standfuß mit Bildschirmgerät muß bei einer Neigung von bis zu 10° aus der normalen aufrechten Position kippstabil sein.

Hinweis zur Ergonomie :

Dieser Monitor erfüllt die Anforderungen an die Ergonomie nach EK1-ITB2000 mit dem Videosignal, 1024 × 768 Digital Eingang und mindestens 60,0 Hz Bildwiederholfrequenz, non interlaced. Weiterhin wird aus ergonomischen Gründen empfohlen, die Grundfarbe Blau nicht auf dunklem Untergrund zu verwenden (schlechte Erkennbarkeit, Augenbelastung bei zu geringem Zeichenkontrast.)

Übermäßiger Schalldruck von Ohrhörern bzw. Kopfhörern kann einen Hörverlust bewirken.

Eine Einstellung des Equalizers auf Maximalwerte erhöht die Ausgangsspannung am Ohrhörer- bzw. Kopfhörerausgang und damit auch den Schalldruckpegel.

„Maschinenlärminformations-Verordnung 3. GPSGV:

Der höchste Schalldruckpegel beträgt 70 dB(A) oder weniger gemäss EN ISO 7779“

[Begrenzung des maximalen Schalldruckpegels am Ohr]
Bildschirmgeräten: Größte Ausgangsspannung 150 mV



EIZO NANAo CORPORATION

153 Shimokashiwano, Hakusan, Ishikawa 924-8566 Japan
Phone: +81 76 277 6792 Fax: +81 76 277 6793

EIZO NANAo TECHNOLOGIES INC.

5710 Warland Drive, Cypress, CA 90630, U.S.A.
Phone: +1 562 431 5011 Fax: +1 562 431 4811

EIZO EUROPE AB

Lovangsvagen 14 194 61, Upplands Väsby, Sweden
Phone: +46 8 594 105 00 Fax: +46 8 590 91 575

EIZO NANAo AG

Moosacherstrasse 6, Au CH - 8820 Wädenswil, Switzerland
Phone: +41-0-44 782 24 40 Fax: +41-0-44 782 24 50

Avnet Technology Solutions GmbH

Lötscher Weg 66, D-41334 Nettetal, Germany
Phone: +49 2153 733-400 Fax: +49 2153 733-483

<http://www.eizo.com>



2nd Edition-December, 2007

03V22092B1
(U.M-S1501)