





설치 설명서

FlexScan® S1501

컬러 LCD 모니터

안전 기호

이 설명서에서는 다음과 같은 안전 표시를 사용합니다. 각 표시는 중요한 정보를 나타내므로 주의 깊게 읽으십시오.

 경고 경고로 표시된 내용을 따르지 않을 경우 심각한 부상을 입거나 생명의 위협을 받을 수 있습니다.	 주의 주의로 표시된 내용을 따르지 않을 경우 부상을 입거나 재산 또는 제품이 손상될 수 있습니다.
 금지된 행동을 나타냅니다.	 반드시 따라야 할 행동을 나타냅니다.

주의사항

경고

본 제품에서 연기 또는 타는 냄새가 나거나 이상한 소음이 들리면 즉시 모든 전원 코드를 뽑고 대리점에 문의하십시오.

오작동 상태에서 본 제품을 사용할 경우 화재, 감전 또는 장비 손상이 발생할 수 있습니다.

동봉한 전원 코드를 사용하고 국가별 표준 콘센트에 연결하십시오.

전원 코드의 정격 전압을 반드시 지켜야 합니다. 그렇게 하지 않을 경우 화재나 감전 사고가 발생할 수 있습니다.

전원 공급: 100-120/200-240 Vac 50/60Hz

본 제품 주변에 작은 물건 또는 액체를 두지 마십시오.

환기구를 통해 캐비닛 내부로 작은 물건이 떨어지거나 액체가 흘러들어갈 경우 화재, 감전 또는 장비 손상이 발생할 수 있습니다. 작은 물건이나 액체가 캐비닛으로 들어가면 전원 코드를 즉시 뽑으십시오. 본 제품을 다시 사용하기 전에 전문 서비스 기술자의 점검을 받으십시오.

본 제품을 적절한 장소에 설치하십시오.

그렇게 하지 않을 경우 화재, 감전 또는 장비 손상이 발생할 수 있습니다.

- 옥외에 설치하지 마십시오.
- 운송 수단(배, 비행기, 기차, 자동차 등)에 설치하지 마십시오.
- 먼지가 많거나 습한 곳에 설치하지 마십시오.
- 수증기가 직접 화면에 닿는 곳에 설치하지 마십시오.
- 발열 장치 또는 가습기 근처에 설치하지 마십시오.

본 제품은 반드시 접지된 콘센트에 연결해야 합니다. 그렇게 하지 않을 경우 화재나 감전 사고가 발생할 수 있습니다.

주의



캐비닛의 환기구를 막지 마십시오.

- 환기구 위에 물건을 올려 놓지 마십시오.
 - 본 제품을 밀폐된 공간에 설치하지 마십시오.
 - 본 제품을 눕히거나 뒤집어서 사용하지 마십시오.
- 환기구가 막히면 공기가 제대로 순환되지 않아 화재, 감전 또는 장비 손상이 발생할 수 있습니다.

쉽게 접근할 수 있는 콘센트를 사용하십시오.

그렇게 해야 사고 발생 시 신속하게 전원 코드를 뽑을 수 있습니다.

설치 설명서 및 사용 설명서 정보

 설치 설명서 (본 설명서)	모니터 연결부터 PC에서 모니터를 사용하는 방법에 이르기까지 기본 정보를 제공합니다.
 사용 설명서 (CD-ROM의 PDF 파일*)	화면 조정, 설정 및 사양 등과 같은 사용 정보를 제공합니다.

* Adobe Reader를 설치해야 합니다.

• 제품 사양은 판매 지역에 따라 다릅니다. 제품을 구입한 지역의 언어로 쓰여진 설명서를 확인하십시오.

포장 내용

포장 상자 안에 다음 항목이 모두 들어 있는지 확인하십시오. 빠지거나 손상된 항목이 있으면 대리점에 문의하십시오.

참고

• 나중에 모니터를 이동하거나 운반할 경우에 대비하여 포장 상자와 재료를 잘 보관하십시오.

- 모니터
- 전원 코드

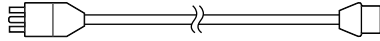

- 디지털 신호 케이블: FD-C39

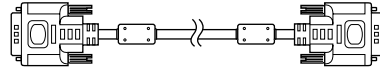

- 아날로그 신호 케이블: MD-C87

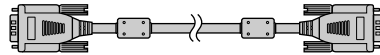

- 스테레오 미니 잭 케이블

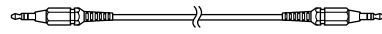

- EIZO LCD Utility Disk(CD-ROM)
 - 사용 설명서
 - 설치 설명서(본 설명서)
 - 보증서
 - 재활용 정보(Recycling Information)
 - 장착 나사(M4 × 12, 4개)

각 부분의 명칭과 기능

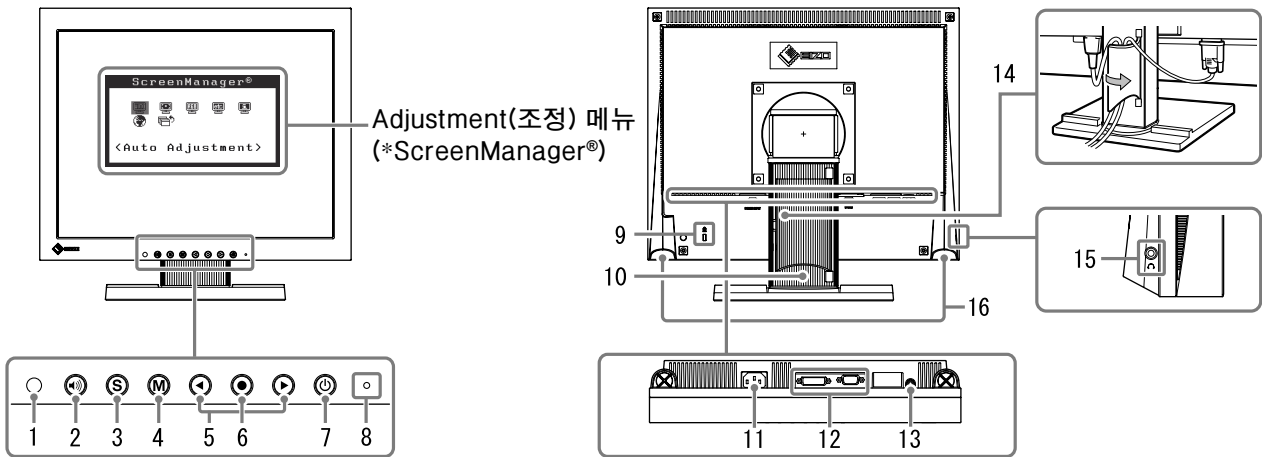

1	센서	센서가 주변 밝기를 감지합니다. BrightRegulator 기능(5페이지).
2	볼륨 제어 버튼	볼륨 조정 메뉴를 표시합니다(4페이지).
3	입력 신호 선택 버튼	모니터에 두 대의 PC가 연결되어 있을 때 표시할 입력 신호를 전환합니다.
4	모드 버튼	FineContrast(파인 콘트라스트) 모드를 표시합니다(4페이지).
5	제어 버튼(왼쪽, 오른쪽)	<ul style="list-style-type: none"> • 밝기 조정 창을 표시합니다(5페이지). • 더 세부적으로 조정하려면 Adjustment(조정) 메뉴를 사용하여 조정할 항목을 선택하거나 조정된 값을 올리거나 내립니다(5페이지).
6	입력 버튼	Adjustment(조정) 메뉴를 표시하고, 메뉴 화면에서 항목을 결정하고, 조정된 값을 저장합니다.
7	전원 버튼	전원을 켜거나 끕니다.
8	전원 표시등	모니터의 작동 상태를 나타냅니다. 파랑: 작동 중 주황색: 절전 모드 꺼짐: 전원 꺼짐
9	보안 잠금 슬롯	Kensington의 MicroSaver 보안 시스템을 지원합니다.
10	스탠드	모니터 화면의 높이와 각도를 조정하는 데 사용됩니다.
11	전원 커넥터	전원 커넥터를 연결합니다.
12	입력 신호 커넥터	왼쪽: DVI-D 커넥터/오른쪽: D-Sub 미니 15핀 커넥터.
13	스테레오 미니 잭	스테레오 미니 잭 케이블을 연결합니다.
14	케이블 홀더	모니터 케이블을 덮습니다.
15	헤드폰 잭	헤드폰을 연결합니다.
16	스피커	오디오 소스를 출력합니다.

*ScreenManager®는 Adjustment(조정) 메뉴에 대한 EIZO의 별칭입니다. (ScreenManager 사용 방법에 대한 내용은 CD-ROM의 사용 설명서를 참조하십시오.)

케이블 연결

주의

- 현재 모니터를 S1501 모니터로 교체하려면, PC에 연결하기 전에 해상도 표(마지막 페이지)를 참조하여 PC의 해상도 및 수직 주파수 설정을 S1501 모니터에서 이용할 수 있는 값으로 변경해야 합니다.

참고

- 모니터에 두 대의 PC를 연결할 경우 CD-ROM의 사용 설명서를 참조하십시오.

1 모니터와 PC의 전원이 꺼져 있는지 확인합니다.

2 커넥터에 맞는 신호 케이블을 사용하여 모니터를 PC에 연결합니다.

케이블 커넥터를 연결한 다음 커넥터의 나사를 조여 고정합니다.

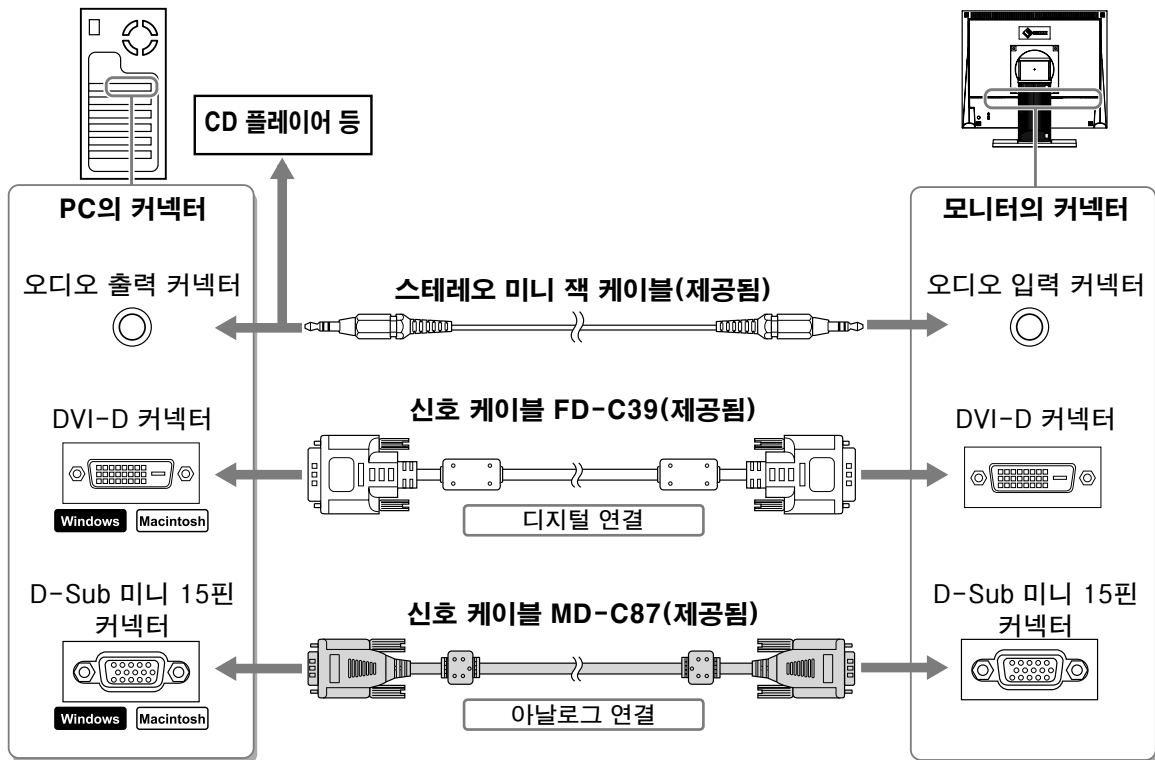

3 모니터의 전원 커넥터와 콘센트에 전원 코드를 꽂습니다.

화면 높이와 각도 조정

화면 높이, 기울기 및 회전축을 작업하기에 가장 편안한 상태로 조정할 수 있습니다.

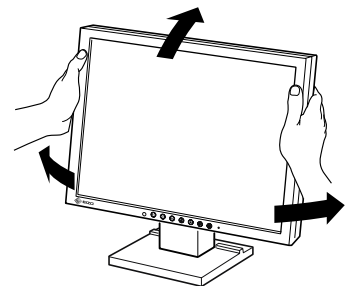

화면 표시

1 ⏻ 를 눌러 모니터를 켭니다.

모니터의 전원 표시등이 파란색으로 켜집니다.

2 PC를 켭니다.

화면 이미지가 나타납니다.

아날로그 신호로 모니터와 PC를 처음 켜면 오디오 조정 기능이 작동되어 클럭, 위상 및 화면 위치가 자동으로 조정됩니다.

주의

- 사용을 마친 후에는 모니터와 PC의 전원을 끄십시오. 전원 코드를 완전히 뽑으면 모니터로 공급되는 전원이 단절됩니다.

스피커 볼륨 조정

1 🔊 를 누릅니다.

스피커 볼륨 조정 화면이 나타납니다.

스피커 볼륨 조정 화면

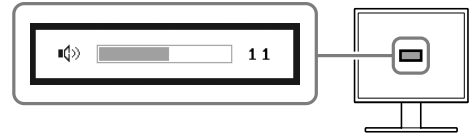

2 ◀ 또는 ▶ 로 스피커 볼륨을 조정합니다.

화면 모드 선택

FineContrast(파인 콘트라스트)를 이용하면 모니터 용도에 따라 최적의 화면 모드를 손쉽게 선택할 수 있습니다.

FineContrast(파인 콘트라스트)에 대한 자세한 내용은 CD-ROM의 사용 설명서를 참조하십시오.

FineContrast(파인 콘트라스트) 모드

Custom(사용자 정의)	원하는 대로 설정하고자 할 경우 사용할 수 있습니다.
sRGB	sRGB 호환 주변기기와의 컬러 매치에 적합합니다.
Text(텍스트)	워드 프로세서나 스프레드시트 소프트웨어의 텍스트 표시에 적합합니다.

1 Ⓜ 을 누릅니다.

FineContrast(파인 콘트라스트) 모드가 나타납니다.

2 FineContrast(파인 콘트라스트) 모드가 표시된 상태에서 Ⓜ 을 다시 누릅니다.

버튼을 누를 때마다 화면 모드가 전환됩니다.

(FineContrast(파인 콘트라스트) 모드 표를 참조하십시오.)

3 원하는 모드에서 ● 를 누릅니다.

선택한 모드가 설정됩니다.

FineContrast(파인 콘트라스트) 모드 이름



화면 밝기 조정

1 ◀ 또는 ▶ 를 누릅니다.

밝기 조정 창이 나타납니다.

Brightness(밝기) 조정 창

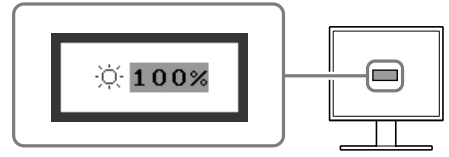

2 ◀ 또는 ▶ 로 밝기를 조정합니다.

화면을 밝게 하려면 ▶ 를 누르고 어둡게 하려면 ◀ 를 누릅니다.

참고

- 모니터 앞면의 센서는 주변 밝기를 감지하여 화면 밝기를 자동으로 BrightRegulator 기능에 따라 조정합니다. 자세한 내용은 CD-ROM의 사용 설명서를 참조하십시오.

세부적인 설정/조정 실행

Adjustment(조정) 메뉴를 사용하면 화면, 색상 및 다양한 설정을 더 세부적으로 조정할 수 있습니다. 각 조정 기능에 대한 자세한 내용은 CD-ROM의 사용 설명서를 참조하십시오.

Adjustment(조정) 메뉴

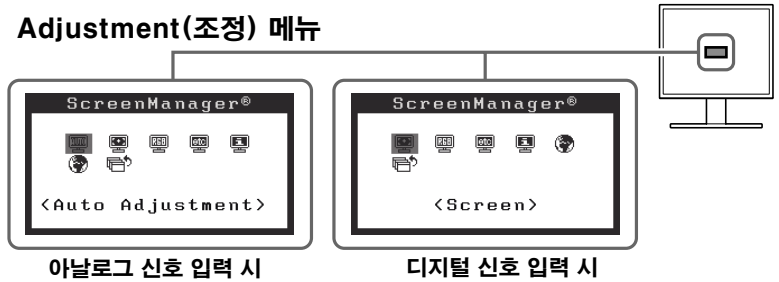

기본 설정 및 조정이 완료되었습니다. 세부적인 설정/조정에 대해서는 CD-ROM의 사용 설명서를 참조하십시오.

화상이 표시되지 않는 문제

다음의 해결 방법을 실행한 후에도 모니터에 화상이 표시되지 않으면 대리점에 문의하십시오.

1. 전원 표시등을 확인합니다.

증상	상태	원인 및 해결 방법
화상이 표시되지 않음	전원 표시등이 켜지지 않습니다.	전원 코드가 정확히 연결되어 있는지 확인합니다. ⏻ 를 누릅니다.
	전원 표시등이 파란색으로 켜집니다.	<Gain>(게인)* 설정을 확인합니다.
	전원 표시등이 주황색으로 켜집니다.	Ⓢ 를 사용하여 입력 신호를 전환합니다. 키보드의 키를 누르거나 마우스를 클릭합니다.
		PC를 켭니다.

* 게인 조정에 대한 자세한 내용은 CD-ROM의 사용 설명서를 참조하십시오.

2. 화면에 표시되는 오류 메시지를 확인합니다.

모니터가 작동하더라도 입력 신호가 부정확할 경우 이러한 메시지가 나타납니다.

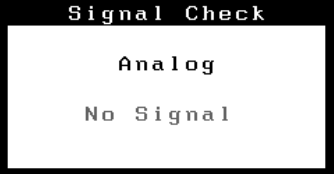
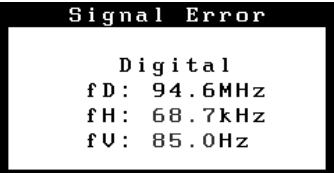
증상	상태	원인 및 해결 방법
	입력 신호가 수신되지 않습니다.	PC가 켜져 있는지 확인합니다. 신호 케이블이 PC에 제대로 연결되었는지 확인합니다. Ⓢ 를 사용하여 입력 신호를 전환합니다.
	신호 주파수가 지정된 범위를 벗어났습니다. 잘못된 신호 주파수가 빨간색으로 표시됩니다.	그래픽 보드의 유틸리티 소프트웨어를 사용하여 모드를 적절히 변경합니다. 자세한 내용은 그래픽 보드의 설명서를 참조하십시오.

호환되는 해상도/주파수

모니터에서 지원하는 해상도는 다음과 같습니다.

아날로그 입력

Resolution	Frequency	Remarks	Dot Clock ~ 80 MHz
640 × 400	56 Hz	NEC PC-9801	✓
640 × 400	70 Hz	NEC PC-9821	✓
640 × 480	~75 Hz	VGA, VESA	✓
720 × 400	70 Hz	VGA TEXT	✓
800 × 600	~75 Hz	VESA	✓
*1024 × 768	~75 Hz	VESA	✓

디지털 입력

Resolution	Frequency	Remarks	Dot Clock ~ 65 MHz
640 × 480	60 Hz	VGA	✓
720 × 400	70 Hz	VGA TEXT	✓
800 × 600	60 Hz	VESA	✓
*1024 × 768	60 Hz	VESA	✓

* 권장 해상도 (이 해상도 설정)



EIZO NANA O CORPORATION

153 Shimokashiwano, Hakusan, Ishikawa 924-8566 Japan
Phone: +81 76 277 6792 Fax: +81 76 277 6793

EIZO NANA O TECHNOLOGIES INC.

5710 Warland Drive, Cypress, CA 90630, U.S.A.
Phone: +1 562 431 5011 Fax: +1 562 431 4811

EIZO EUROPE AB

Lovangsvagen 14 194 61, Upplands Väsby, Sweden
Phone: +46 8 590 80 000 Fax: +46 8 590 91 575

EIZO NANA O AG

Moosacherstrasse 6, Au CH - 8820 Wadenswil, Switzerland
Phone: +41-0-44 782 24 40 Fax: +41-0-44 782 24 50

Avnet Technology Solutions GmbH

Lötscher Weg 66, D-41334 Nettetal, Germany
Phone: +49 2153 733-400 Fax: +49 2153 733-483

