



Руководство по установке

RadiForce® MX217

Цветной ЖК-монитор

Важно

Чтобы обеспечить правильную работу изделия, перед использованием внимательно прочтите данное Руководство по установке и Инструкцию по эксплуатации.

- Сведения об установке и подключении монитора см. в Инструкции по эксплуатации.
- Актуальную информацию об изделии, включая Руководство по установке, можно получить на веб-сайте компании.
www.eizoglobal.com

Это устройство было специально адаптировано для использования в регионе, в который оно изначально поставлялось.

При использовании этого устройства за пределами данного региона оно может работать не так, как указано в его характеристиках.

Никакая часть этого руководства не может быть воспроизведена, сохранена в системе хранения данных или передана в любой форме, любыми средствами — электронными, механическими или любыми другими — без предварительного согласия корпорации EIZO Corporation, полученного в письменной форме.

Корпорация EIZO Corporation не принимает на себя обязательств по обеспечению конфиденциальности предоставляемого материала или информации без предварительных договоренностей, соответствующих соглашению корпорации EIZO Corporation относительно указанной информации. Несмотря на то что мы сделали все возможное, чтобы в данном руководстве содержалась обновленная информация, следует учесть, что технические характеристики изделия EIZO могут изменяться без предварительного уведомления.

СОДЕРЖАНИЕ

1	Список основных операций и функций	5
1.1	Использование кнопок и подсказок для кнопок	5
1.2	Основные операции меню настроек	6
1.3	Список функций	7
2	Регулировка экрана	9
2.1	Поддерживаемые разрешения	9
2.2	Настройка входного сигнала	9
2.3	Выбор режима отображения (CAL Switch Mode)	9
2.4	Регулировка яркости/цветопередачи	10
2.4.1	Регулируемые параметры в каждом режиме	10
2.4.2	Включение или выключение функции Hybrid Gamma PXL	11
2.4.3	Регулировка яркости	11
2.4.4	Регулировка контрастности	11
2.4.5	Регулировка цветовой температуры	12
2.4.6	Регулировка гаммы	12
2.4.7	Регулировка оттенка	12
2.4.8	Регулировка насыщенности цвета	13
2.4.9	Регулировка усиления	13
2.5	Включение или выключение восстановления резкости (функции коррекции четкости изображения)	13
3	Управление качеством монитора	15
3.1	Использование функции SelfCalibration	15
3.1.1	Выполнение автокалибровки	15
3.1.2	Проверка результатов автокалибровки	16
3.2	Использование функции Grayscale Check	16
3.2.1	Выполнение проверки оттенков серого	16
3.2.2	Проверка результатов проверки оттенков серого	17
3.3	Настройка отображения/скрытия предупреждений или истории контроля качества	17
4	Использование монитора в течение длительного периода времени	18
4.1	Настройка режима энергосбережения	18
5	Выбор настроек монитора	19
5.1	Выбор языка	19
5.2	Автоматическое определение входного сигнала	19
5.3	Изменение размера экрана	19
5.4	Настройка версии для входа DisplayPort	20
5.5	Настройка ориентации изображений при выводе	20
5.6	Регулировка яркости индикатора выключателя питания	20







5.7	Пропуск неиспользуемых режимов отображения.....	21
5.8	Включение или выключение передачи данных через DisplayPort в режиме энергосбережения.....	21
5.9	Блокировка переключателей действий	21
5.10	Настройка отображения или скрытия предупреждения об ошибке отображения оттенков серого	22
5.11	Получение данных по прогнозируемому сроку службы	22
5.12	Просмотр информации о мониторе	23
5.13	Сброс с установкой значений по умолчанию.....	23
	5.13.1 Сброс настройки цвета	23
	5.13.2 Сброс всех настроек.....	24
6	Поиск и устранение неисправностей.....	25
6.1	Отсутствует изображение.....	25
6.2	Проблемы с изображением	26
6.3	Другие неисправности.....	27
6.4	Таблица кодов ошибок.....	28
7	Справочная информация.....	29
7.1	Прикрепление дополнительного кронштейна.....	29
7.2	Использование функции USB-концентратора	31
7.3	Основные настройки по умолчанию	32
	7.3.1 CAL Switch Mode	32
	7.3.2 Прочие	32
	Приложение	33
	Товарный знак	33
	Лицензия	33
	ОГРАНИЧЕННАЯ ГАРАНТИЯ	34



1 Список основных операций и функций

1.1 Использование кнопок и подсказок для кнопок

1. Прикоснитесь к любому переключателю (кроме )
На экране появятся подсказки для кнопок.



Отображение	Функция
	Включение или выключение питания.
	Отображение меню настроек. Меню настроек используется для выбора расширенных настроек монитора.
	Переключение режима отображения. Чтобы получить дополнительные сведения о переключении между режимами отображения, см. 2.3 Выбор режима отображения (CAL Switch Mode) [▶ 9] .
	Выбор нужного пункта.
	Применение действия к выделенному содержимому.
	Отмена выделения.

2. Прикоснитесь к кнопке, обозначенной значком того пункта, который вы хотите выбрать.
Появится меню.
3. Для выбора настроек воспользуйтесь соответствующими кнопками. При необходимости выберите , чтобы применить настройку.
4. Выберите  для выхода из меню.

Примечание



- Меню и подсказки для кнопок автоматически исчезнут спустя несколько секунд, если вы не нажимаете кнопку.

1.2 Основные операции меню настроек

1. Выберите  из подсказок для кнопок.
Появится меню настроек.





Примечание

- Для выполнения регулировки или настройки в меню «Administrator Settings» откройте меню настроек, как описано ниже:
 1. Выберите , чтобы выключить монитор.
 2. Касаясь крайней кнопки слева () , прикоснитесь к кнопке  и удерживайте ее не менее двух секунд, чтобы включить монитор. Появится меню «Administrator Settings».

2. Выберите меню для регулировки либо настройки с помощью   , затем выберите  .



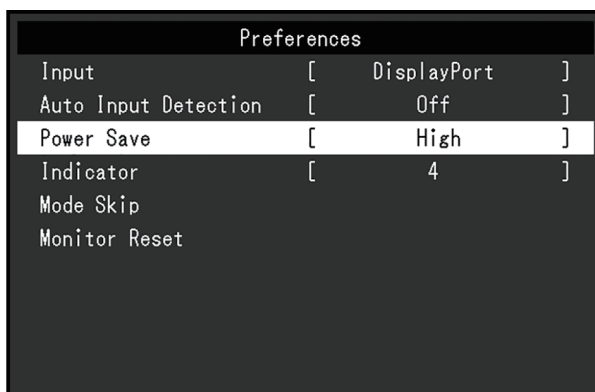

Появится меню расширенных настроек.

3. Выберите нужный пункт для регулировки либо настройки с помощью   , затем выберите  .



Появится меню регулировки либо настроек.

4. Выполните регулировку либо настройку для выбранного пункта с помощью   , затем выберите  .

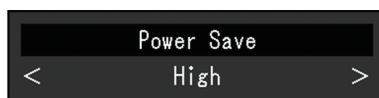

Примечание

- Настройки из меню «Administrator Settings» применяются после выбора команды «Apply».

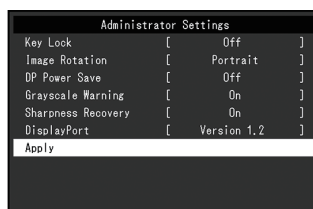

5. Выберите несколько раз  для выхода из меню настроек.

Примечание

- Выход из пунктов меню «Administrator Settings» выполняется после выбора команды «Apply».

1.3 Список функций

В следующей таблице изображены элементы меню настроек.

Главное меню	Пункт	Ссылка
CAL Switch Mode	Mode	2.4 Регулировка яркости/цветопередачи [▶ 10]
	Hybrid Gamma PXL	Примечание <ul style="list-style-type: none"> • Функции, которые могут быть отрегулированы или настроены в меню «CAL Switch Mode», различаются в зависимости от режима (см. Регулируемые параметры в каждом режиме [▶ 10]).
	Brightness	
	Contrast	
	Temperature	
	Gamma	
	Hue	
	Saturation	
	Gain	
	Reset	
RadiCS SelfQC	SelfCalibration	3.1 Использование функции SelfCalibration [▶ 15]
	Grayscale Check	3.2 Использование функции Grayscale Check [▶ 16]
	LEA	5.11 Получение данных по прогнозируемому сроку службы [▶ 22]
	Settings	3.3 Настройка отображения/скрытия предупреждений или истории контроля качества [▶ 17]
Signal	Screen Size	5.3 Изменение размера экрана [▶ 19]
Preferences	Input	2.2 Настройка входного сигнала [▶ 9]
	Auto Input Detection	5.2 Автоматическое определение входного сигнала [▶ 19]
	Power Save	4.1 Настройка режима энергосбережения [▶ 18]
	Indicator	5.6 Регулировка яркости индикатора выключателя питания [▶ 20]
	Mode Skip	5.7 Пропуск неиспользуемых режимов отображения [▶ 21]
	All Reset	5.13 Сброс с установкой значений по умолчанию [▶ 23]
Languages		5.1 Выбор языка [▶ 19]

Главное меню	Пункт	Ссылка
Information		5.12 Просмотр информации о мониторе [▶ 23]
Administrator Settings	Key Lock	5.9 Блокировка переключателей действий [▶ 21]
	Image Rotation	5.5 Настройка ориентации изображений при выводе [▶ 20]
	DP Power Save	5.8 Включение или выключение передачи данных через DisplayPort в режиме энергосбережения [▶ 21]
	Grayscale Warning	5.10 Настройка отображения или скрытия предупреждения об ошибке отображения оттенков серого [▶ 22]
	Sharpness Recovery	2.5 Включение или выключение восстановления резкости (функции коррекции четкости изображения) [▶ 13]
	DisplayPort	5.4 Настройка версии для входа DisplayPort [▶ 20]

2 Регулировка экрана

2.1 Поддерживаемые разрешения

Сведения о поддерживаемых разрешениях монитора см. в разделе «Поддерживаемые разрешения» руководства пользователя.

2.2 Настройка входного сигнала

Возможен выбор входного сигнала для отображения на экране.

1. В меню настроек выберите «Preferences», затем выберите .
2. Выберите «Input», а затем — .
3. С помощью или выберите «DisplayPort» или «DVI», затем выберите .
По завершении настройки появятся названия входных портов.

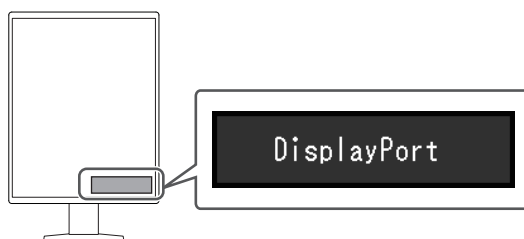

Внимание

- Если выключить, а затем снова включить основное питание, происходит автоматическое определение входного сигнала, независимо от настройки.
- Если компьютер, с которого выводится заданный сигнал, переходит в режим энергосбережения или выключается, когда для параметра «Auto Input Detection» установлено значение «On», автоматически отображается любой другой доступный сигнал. Чтобы получить дополнительные сведения, см. [5.2 Автоматическое определение входного сигнала \[▶ 19\]](#).

2.3 Выбор режима отображения (CAL Switch Mode)

Можно выбрать режим отображения в соответствии с применением монитора.



✓: Возможна калибровка

Режим	Назначение	
1-DICOM	Отображение с использованием характеристик шкалы серого в соответствии со стандартом DICOM® Часть 14.	✓
2-CAL1	Отображение экрана, настроенного с помощью программного обеспечения для калибровки.	✓
3-CAL2		✓
4-Custom	Выберите этот режим, чтобы задать желаемые настройки.	-
5-sRGB	Обеспечивает согласование цветов с периферийными устройствами, совместимыми с sRGB.	-
6-Text	Подходит для отображения документов, таблиц или иного текста.	-

1. Нажмите любую кнопку (кроме).

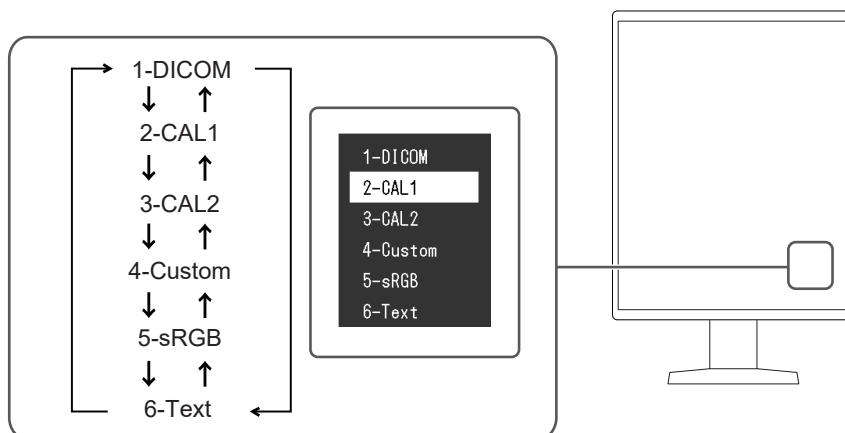
2. Выберите  из подсказок для кнопок.
 Меню выбора режима отображается снизу справа.
 Пример:



3. Последовательное изменение режима происходит каждый раз при выборе .
 Также для изменения режима можно выбрать  или , когда отображается меню выбора режима.

Примечание
• Одновременное отображение меню настроек и меню выбора режима невозможно.

2.4 Регулировка яркости/цветопередачи

Регулировку яркости и цветопередачи можно выполнить для каждого режима с сохранением настроек.

Внимание
<ul style="list-style-type: none"> • Для достижения стабильных характеристик электрических компонентов изделия требуется около 15 минут. Подождите около 15 минут или дольше после включения монитора или его выхода из режима энергосбережения, прежде чем приступать к регулировке. • Из-за различий в характеристиках мониторов одно и то же изображение может отличаться по цвету на разных мониторах. Тонкую настройку цвета следует выполнять визуально, сравнивая цвета на разных мониторах.

Примечание
• Значения, указанные в «Brightness» и «Temperature», следует использовать только в качестве справочных.

2.4.1 Регулируемые параметры в каждом режиме

Состав регулируемых функций может различаться в зависимости от типа режима. (Функции, которые нельзя регулировать или настраивать, недоступны для выбора.)

✓: регулируется, -: не регулируется

Функция	CAL Switch Mode					
	1-DICOM	2-CAL1	3-CAL2	4-Custom	5-sRGB	6-Text
Hybrid Gamma PXL	✓	✓	✓	-	-	-
Brightness	-	-	-	✓	✓	✓

Функция	CAL Switch Mode					
	1-DICOM	2-CAL1	3-CAL2	4-Custom	5-sRGB	6-Text
Contrast	-	-	-	✓	✓	✓
Temperature	-	-	-	✓	✓	✓
Gamma	-	-	-	✓	✓	✓
Hue	-	-	-	✓	✓	✓
Saturation	-	-	-	✓	✓	✓
Gain	-	-	-	✓	✓	✓
Reset	✓	✓	✓	✓	✓	✓

2.4.2 Включение или выключение функции Hybrid Gamma PXL

Когда включена функция Hybrid Gamma PXL, данное изделие автоматически различает на уровне пикселей монохромные и цветные части того же изображения и выводит цветное изображение, используя соответствующее значение гаммы.

Настройки: «On» / «Off»

1. В меню настроек выберите «CAL Switch Mode», затем выберите .
2. Выберите «Hybrid Gamma PXL», а затем — .
3. Выберите «On» или «Off», затем выберите .

2.4.3 Регулировка яркости

Яркость экрана регулируется изменением яркости подсветки (источник света на задней панели ЖКД).

Настройки: «0%» – «100%»

1. В меню настроек выберите «CAL Switch Mode», затем выберите .
2. Выберите «Brightness», а затем — .
3. Задайте настройку, используя или .
4. После завершения настройки выберите .

Примечание

- Если яркость экрана слишком высокая, даже когда выбрано значение 0 %, отрегулируйте контрастность.

2.4.4 Регулировка контрастности

Яркость экрана регулируется путем изменения уровня видеосигнала.

Настройки: «0%» – «100%»

1. В меню настроек выберите «CAL Switch Mode», затем выберите .
2. Выберите «Contrast», а затем — .
3. Задайте настройку, используя или .
4. После завершения настройки выберите .

Примечание

- Когда контрастность находится на уровне 100 %, отображаются все градации цвета.
- При настройке монитора рекомендуется настроить яркость без потери градаций, а затем отрегулировать контрастность.
- Выполните регулировку контрастности в следующих случаях.
 - Если яркость экрана слишком высока, даже когда установлен уровень яркости 0 %

2.4.5 Регулировка цветовой температуры

Регулировка цветовой температуры.

Цветовая температура обычно используется для выражения цвета «Белый» и/или «Черный» в числовом значении. Значение выражено в градусах «К» (Кельвина).

Экран становится красноватым при низкой цветовой температуре и синеватым — при высокой температуре. Это похоже на изменение цвета пламени в зависимости от температуры. Для каждого значения настройки цветовой температуры предварительно установлено значение усиления.

Настройки: «Native» / «6000 К» до «15000 К» (с шагом в 100 К) / «sRGB»

1. В меню настроек выберите «CAL Switch Mode», затем выберите .
2. Выберите «Temperature», а затем — .
3. Задайте настройку, используя или .
4. После завершения настройки выберите .

Примечание

- Функция «Gain» позволяет выполнять более сложные регулировки (см. раздел [Регулировка усиления \[▶ 13\]](#)).
- Если выбрано значение «Native», изображение выводится с использованием предварительно установленных параметров цветопередачи монитора (Gain: 100 % для каждого канала RGB).
- При изменении усиления значение цветовой температуры изменяется на «User».

2.4.6 Регулировка гаммы

Регулировка значения гаммы. Яркость монитора зависит от уровня видео входного сигнала, однако коэффициент изменения не прямо пропорционален входному сигналу. Поддержание баланса между входным сигналом и яркостью монитора определяется как «Gamma correction».

Настройки: «1.6» – «2.7» / «sRGB»

1. В меню настроек выберите «CAL Switch Mode», затем выберите .
2. Выберите «Gamma», а затем — .
3. Задайте настройку, используя или .
4. После завершения настройки выберите .

2.4.7 Регулировка оттенка

Отрегулируйте оттенок.

Настройки: от «-100» до «100»

1. В меню настроек выберите «CAL Switch Mode», затем выберите .
2. Выберите «Hue», а затем — .
3. Задайте настройку, используя или .
4. После завершения настройки выберите .

Внимание

- Использование этой функции может ограничить отображение некоторых градаций цвета.

2.4.8 Регулировка насыщенности цвета

Отрегулируйте насыщенность цвета.

Настройки: от «-100» до «100»

1. В меню настроек выберите «CAL Switch Mode», затем выберите .
2. Выберите «Saturation», а затем — .
3. Задайте настройку, используя < или >.
4. После завершения настройки выберите .

Внимание

- Использование этой функции может ограничить отображение некоторых градаций цвета.

Примечание

- Минимальное значение (-100) меняет изображение на монохромное.

2.4.9 Регулировка усиления

Яркость красного, зеленого и синего цветовых компонентов называется «Gain».

Оттенок «белого» можно изменить с помощью регулировки усиления.

Настройки: «0%» – «100%»

1. В меню настроек выберите «CAL Switch Mode», затем выберите .
2. Выберите «Gain», а затем — .
3. Выберите цвет для регулировки: «Red», «Green» и «Blue», затем выберите .
4. Задайте настройку, используя < или >.
5. После завершения настройки выберите .

Внимание



- Использование этой функции может помешать отображению некоторых градаций цвета.

Примечание

- Значение усиления меняется в зависимости от цветовой температуры.
- При изменении усиления значение цветовой температуры изменяется на «User».

2.5 Включение или выключение восстановления резкости (функции коррекции четкости изображения)

Уникальная технология EIZO, называемая «Sharpness Recovery», улучшает четкость и воспроизводит изображения в точном соответствии с исходными данными источника.

1. Выберите , чтобы выключить монитор.
2. Касаясь крайней кнопки слева () , прикоснитесь к кнопке  и удерживайте ее не менее двух секунд, чтобы включить монитор.
3. Выберите «Sharpness Recovery» в меню «Administrator Settings», затем выберите .
4. С помощью < или > выберите «On» или «Off», затем выберите .
5. Выберите «Apply», а затем — .

Внимание

- После изменения этой настройки выполните визуальную проверку согласно медицинским стандартам и нормативам.

3 Управление качеством монитора

Монитор оснащен встроенным передним датчиком, который дает возможность выполнять калибровку и проверку оттенков серого независимо друг от друга.

Примечание

- Калибровку можно выполнять через определенные промежутки времени, используя функцию планирования ПО RadiCS LE, которое прилагается к монитору. За дополнительными сведениями о процедуре настройки обратитесь к руководству пользователя RadiCS LE (находится на диске CD-ROM).
- С помощью RadiCS можно настроить расписание для проверки оттенков серого и калибровки. За дополнительными сведениями о процедуре настройки обратитесь к руководству пользователя RadiCS.
- Если вы хотите осуществлять контроль качества высокого уровня в соответствии с медицинскими стандартами и нормативами, используйте дополнительное программное обеспечение управления качеством монитора «RadiCS UX2».
- Для согласования результатов измерений встроенного переднего датчика с результатами измерений внешнего датчика EIZO (датчик UX2) выполните соотнесение данных встроенного переднего датчика и внешнего датчика с помощью программного обеспечения RadiCS / RadiCS LE. Периодическое соотнесение позволяет поддерживать точность измерений встроенного переднего датчика на одном уровне с точностью внешнего датчика. За подробными сведениями обратитесь к руководству пользователя RadiCS / RadiCS LE. Точность встроенного переднего датчика этого изделия оптимизирована для вертикального положения с заводскими настройками. При выполнении контроля качества с использованием встроенного переднего датчика в горизонтальном положении обязательно выполните соотнесение в этом положении. За подробными сведениями о соотнесении обратитесь к руководству пользователя RadiCS / RadiCS LE.

3.1 Использование функции SelfCalibration

Выполните автокалибровку и просмотрите последние результаты.

3.1.1 Выполнение автокалибровки

1. В меню настроек выберите «RadiCS SelfQC», затем выберите .
 2. Выберите «SelfCalibration» в меню «RadiCS SelfQC», затем выберите .
 3. Выберите «Execute», а затем — .
- Автокалибровка выполнена.

Внимание

- Если в процессе автокалибровки выключается питание компьютера или переключается входной сигнал, ее выполнение отменяется.
- После завершения автокалибровки выполните проверку оттенков серого при той же самой температуре в помещении и в тех же самых условиях освещения, которые ожидаются в реальной рабочей среде.

Примечание

- С помощью RadiCS / RadiCS LE можно задать настройки описанных ниже параметров. За дополнительными сведениями о процедуре настройки обратитесь к руководству пользователя RadiCS / RadiCS LE.
 - Целевые параметры калибровки
 - Расписание автокалибровки
 - Если в RadiCS либо RadiCS LE было настроено расписание, то в расширенном меню отображается следующий запланированный сеанс выполнения.

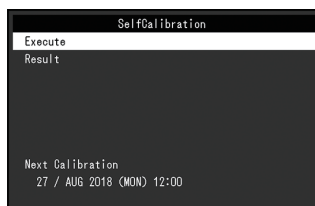

- Целевые параметры калибровки можно подтвердить, выбрав режим целевых параметров в разделе «CAL Switch Mode» меню настроек.

3.1.2 Проверка результатов автокалибровки**Внимание**

- Результаты можно проверить, если для параметра «QC History» задано значение «On» (см. [3.3 Настройка отображения/скрытия предупреждений или истории контроля качества](#) [▶ 17]).

1. В меню настроек выберите «RadiCS SelfQC», затем выберите .
2. Выберите «SelfCalibration», а затем — .
3. Выберите «Result», а затем — .
4. С помощью или выберите «DICOM», «CAL1» или «CAL2», затем выберите .

Отображаются результаты автокалибровки (т. е. макс. частота ошибок, время выполнения последней операции и код ошибки).

3.2 Использование функции Grayscale Check

Выполните проверку оттенков серого и просмотрите последние результаты. Кроме того, если вы задали расписание, используя RadiCS, то в расширенном меню отображается следующий запланированный сеанс выполнения.

3.2.1 Выполнение проверки оттенков серого**Внимание**

- Выполняйте проверку оттенков серого для фактической цветовой температуры и яркости в рабочей среде.

1. В меню настроек выберите «RadiCS SelfQC», затем выберите .
2. Выберите «Grayscale Check», а затем — .
3. Выберите «Execute», а затем — .

Проверка оттенков серого выполнена.

Внимание

- Определяющее значение для проверки оттенков серого можно задать в RadiCS. За подробными сведениями обратитесь к руководству пользователя RadiCS.
- Используя RadiCS, можно задать расписание выполнения проверки оттенков серого. За дополнительными сведениями о процедуре настройки обратитесь к руководству пользователя RadiCS. Если вы задали расписание, используя RadiCS, то в расширенном меню отображается следующий запланированный сеанс выполнения.

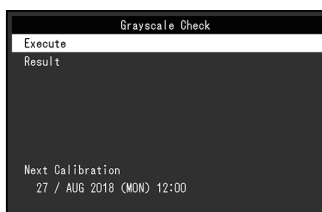
**3.2.2 Проверка результатов проверки оттенков серого****Внимание**

- Результаты можно проверить, если для параметра «QC History» задано значение «On».

1. В меню настроек выберите «RadiCS SelfQC», затем выберите .
2. Выберите «Grayscale Check», а затем — .
3. Выберите «Result», а затем — .
4. С помощью или выберите «DICOM», «CAL1» или «CAL2», затем выберите .
Отображается до пяти результатов проверки оттенков серого (Passed, Failed, Canceled или Error).

3.3 Настройка отображения/скрытия предупреждений или истории контроля качества

Предупреждения, относящиеся к результатам проверки качества типа Failed (проверка не пройдена) или к результатам выполнения (QC History) автокалибровки, проверки оттенков серого и т. д., можно настроить так, чтобы они отображались или были скрытыми.





1. В меню настроек выберите «RadiCS SelfQC», затем выберите .
2. Выберите «Settings», а затем — .
3. С помощью или выберите «Warning» либо «QC History».
4. С помощью или выберите «On» или «Off», затем выберите .

4 Использование монитора в течение длительного периода времени

Можно настроить переход монитора в режим энергосбережения в зависимости от состояния компьютера. Срок службы подсветки монитора можно увеличить, настроив переход монитора в режим энергосбережения, когда монитор не используется.

4.1 Настройка режима энергосбережения

Можно настроить переход монитора в режим энергосбережения в зависимости от состояния ПК.

1. В меню настроек выберите «Preferences», затем выберите .
2. Выберите «Power Save», а затем — .
3. С помощью  или  выберите «High», «Low» или «Off», затем выберите .

Настройка	Функция
High	Подсветка выключается. Этим достигается наибольший энергосберегающий эффект.
Low	Подсветка переключается в режим минимальной яркости. Время, необходимое для восстановления нормальной работы после выхода из режима энергосбережения, может быть сокращено.
Off	Переход в режим энергосбережения не происходит. Подсветка работает всегда, независимо от состояния компьютера. Эта установка может сократить срок службы подсветки.

Внимание

- Когда монитор не используется, можно полностью выключить питание, отключив монитор от электрической сети, например, вынув вилку из розетки.
- Устройства, подключенные к входному и выходному портам USB, продолжают работать, когда монитор находится в режиме энергосбережения, или когда питание монитора отключено с помощью кнопки питания () на нем. По этой причине потребляемая мощность монитора варьируется даже в режиме энергосбережения, в зависимости от подключенных устройств.

Примечание

- Когда входной сигнал от компьютера больше не обнаруживается, выводится сообщение, предупреждающее пользователя о переходе в режим энергосбережения. Монитор переходит в режим энергосбережения через пять секунд после появления этого сообщения.
- Когда для энергосбережения установлено значение «High» или «Low», узнать состояние монитора можно, проверив цвет светового индикатора на выключателе питания.
 - Индикатор питания горит зеленым светом: Монитор находится в нормальном рабочем режиме
 - Индикатор питания горит оранжевым цветом: Монитор находится в режиме энергосбережения

5 Выбор настроек монитора

5.1 Выбор языка

Эта функция позволяет выбрать язык для меню настроек и сообщений.

- Доступные языки
«Английский», «немецкий», «французский», «испанский», «итальянский», «шведский», «японский», «китайский (упрощенное письмо)», «китайский (традиционное письмо)»
1. В меню настроек выберите «Languages», затем выберите .
 2. Выберите язык, а затем .

5.2 Автоматическое определение входного сигнала

Автоматическое определение разъема, через который подается сигнал, и вывод этого сигнала на экран.

1. В меню настроек выберите «Preferences», затем выберите .
2. Выберите «Auto Input Detection» в меню «Preferences», затем выберите .
3. С помощью или выберите «On» или «Off», затем выберите .

Настройка	Функция
On	Автоматическое определение разъема, через который подается сигнал, и вывод этого сигнала на экран. Если подключено несколько компьютеров и ПК, с которого выводится отображаемый на экране сигнал, переходит в режим энергосбережения или выключается, автоматически отображается любой другой доступный сигнал.
Off	Выберите эту настройку при установке входного сигнала вручную. Если вы хотите переключить входной сигнал, см. 2.2 Настройка входного сигнала [▶ 9].

Примечание

- Если выключить, а затем снова включить основное питание, происходит автоматическое определение входного сигнала, независимо от настройки.

5.3 Изменение размера экрана

Вместе с рекомендованным разрешением можно выбрать размер изображения.

1. В меню настроек выберите «Signal», затем выберите .
2. Выберите «Picture Expansion», а затем — .
3. С помощью или выберите «Full Screen», «Aspect Ratio» или «Dot by Dot», затем выберите .









Настройка	Функция
Full Screen	Изображения выводятся на весь экран. Соотношение сторон не сохраняется, поэтому в некоторых случаях возможно искажение изображений.
Aspect Ratio	Изображения выводятся на весь экран. Соотношение сторон сохраняется, поэтому по краям могут появляться черные горизонтальные или вертикальные полосы.

Настройка	Функция
Dot by Dot	Выводит изображение при выбранном разрешении либо в размере, указанном входным сигналом.

5.4 Настройка версии для входа DisplayPort







Возможна установка версии DisplayPort.

Внимание
<ul style="list-style-type: none"> • Для использования последовательного подключения установите версию «Version 1.2». • Если компьютер подключен через разъем DisplayPort, версии DisplayPort могут различаться в зависимости от характеристик ПК, поэтому изображение на экране может отсутствовать. В этом случае попробуйте изменить указанные ниже настройки.

1. Выберите , чтобы выключить монитор.
2. Касаясь крайней кнопки слева () , прикоснитесь к кнопке  и удерживайте ее не менее двух секунд, чтобы включить монитор.
3. Выберите «DisplayPort» в меню «Administrator Settings», затем выберите .
4. С помощью  или  выберите «Version 1.1 10bit», «Version 1.1 8bit» или «Version 1.2», затем выберите .
5. Выберите «Apply», а затем — .

5.5 Настройка ориентации изображений при выводе

Эта функция дает возможность изменять ориентацию изображения при выводе в соответствии с ориентацией установки монитора.

1. Выберите , чтобы выключить монитор.
2. Касаясь крайней кнопки слева () , прикоснитесь к кнопке  и удерживайте ее не менее двух секунд, чтобы включить монитор.
3. Выберите «Image Rotation» в меню «Administrator Settings», затем выберите .
4. С помощью  или  выберите значение «Portrait» либо «Landscape», а затем выберите .



Настройка	Ориентация монитора
Portrait	Выбирайте это значение, если монитор установлен в вертикальной ориентации.
Landscape	Выбирайте это значение, если монитор установлен в горизонтальной ориентации.



5. Выберите «Apply», а затем — .

5.6 Регулировка яркости индикатора выключателя питания

Яркость индикатора выключателя питания (зеленый), который загорается при наличии изображения на экране, можно отрегулировать. Чем больше установленное значение, тем ярче светится индикатор питания. И наоборот — чем меньше значение, тем он будет темнее. Если выбрано значение «Off», индикатор выключателя питания не светится.

Настройки: От «1» до «7», «Off»







1. В меню настроек выберите «Preferences», затем выберите .
2. Выберите «Indicator», а затем — .

3. Задайте настройку, используя  или .
4. После завершения настройки выберите .

5.7 Пропуск неиспользуемых режимов отображения

Эта функция дает возможность пропуска некоторых режимов отображения при выборе режима.

Используйте эту функцию, если вы хотите ограничить набор доступных для выбора режимов или избежать случайного изменения состояния экрана.

1. В меню настроек выберите «Preferences», затем выберите .
2. Выберите «Mode Skip», а затем — .
3. Выберите режим, настройку которого вы хотите изменить, затем выберите .
4. С помощью  или  выберите «Skip» или «-», затем выберите .

Внимание









- Отключение (пропуск) некоторых режимов не допускается. Установите «-» хотя бы для одного режима.

5.8 Включение или выключение передачи данных через DisplayPort в режиме энергосбережения

При подключении компьютера к разъему DisplayPort осуществляется передача данных, и таким образом потребляется значительная энергия даже в режиме энергосбережения. Передачу данных можно отключить, установив для параметра «DP Power Save» значение «On». При этом снижается потребляемая мощность в режиме энергосбережения.







Внимание

- Если выбрано значение «On», то положение окон и значков может меняться при включении монитора или его выходе из режима энергосбережения. В этих случаях для данной функции необходимо выбрать «Off».

1. Выберите , чтобы выключить монитор.
2. Касаясь крайней кнопки слева () , прикоснитесь к кнопке  и удерживайте ее не менее двух секунд, чтобы включить монитор.
3. Выберите «DP Power Save» в меню «Administrator Settings», затем выберите .
4. С помощью  или  выберите «On» или «Off», затем выберите .
5. Выберите «Apply», а затем — .

5.9 Блокировка переключателей действий

Выполнение регулировок или настроек можно заблокировать.

1. Выберите , чтобы выключить монитор.
2. Касаясь крайней кнопки слева () , прикоснитесь к кнопке  и удерживайте ее не менее двух секунд, чтобы включить монитор.
3. Выберите «Key Lock» в меню «Administrator Settings», затем выберите .
4. С помощью  или  выберите «Off», «Menu» или «All», затем выберите .

Настройка	Блокируемые кнопки
Off	Ни одного (Все переключатели включены.)

Настройка	Блокируемые кнопки
Menu	Регулировки или настройки с использованием меню настроек.
All	Все кнопки, за исключением 

5. Выберите «Apply», а затем — .

Примечание









- После выполнения калибровки с использованием RadiCS / RadiCS LE выбирается значение «Menu».

5.10 Настройка отображения или скрытия предупреждения об ошибке отображения оттенков серого

При подаче сигнала DisplayPort с рекомендованным разрешением можно настроить способ отображения сообщения об ошибке отображения оттенков серого, чтобы предупредить пользователя об обнаружении подачи 6-битный (64 оттенка серого) сигнала. При появлении сообщения об ошибке отключите основное питание, затем включите его снова.

Внимание

- Всегда использовать с опцией «On» (значение по умолчанию «On»).
- Включать опцию «Off» только при использовании 6-битный (64 оттенка серого) сигнала.



1. Выберите , чтобы выключить монитор.
2. Касаясь крайней кнопки слева () , прикоснитесь к кнопке  и удерживайте ее не менее двух секунд, чтобы включить монитор.
3. Выберите «Grayscale Warning» в меню «Administrator Settings», затем выберите .
4. С помощью  или  выберите «On» или «Off», затем выберите .
5. Выберите «Apply», а затем — .

5.11 Получение данных по прогнозируемому сроку службы

Для оценки оставшегося срока службы монитора можно запросить соответствующие данные. Оценка срока службы основывается на получаемых данных, которые можно подтвердить, используя RadiCS / RadiCS LE.

Примечание

- Регистрация данных выполняется каждые 100 часов.
- Если выбрана установка «Power Save» и прошло 100 часов, то процесс сбора данных запускается при переходе монитора в режим энергосбережения или при выключении питания.
- Если выбрана установка «Routine» или «Power Save», то встроенный передний датчик начинает измерение во время сбора данных. Если выбрана установка «Off», то встроенный передний датчик не выполняет измерения во время сбора данных.
- Собираемые данные сохраняются согласно следующему расписанию:
– 500, 1000, 2000, 4000, 7000, 10 000, 15 000, 20 000, 25 000 и 30 000 часов.

1. В меню настроек выберите «RadiCS SelfQC», затем выберите .
2. Выберите «LEA» в меню «RadiCS SelfQC», затем выберите .
3. Выберите «Meas. Frequency».

4. С помощью или выберите «Power Save», «Routine» или «Off», затем выберите .

5.12 Просмотр информации о мониторе

На экран можно вывести сведения, относящиеся к воспроизводимым в настоящий момент входным сигналам, а также информацию о мониторе.

- В меню настроек выберите «Information», затем выберите .
Отображается информация о входном сигнале, название модели, серийный номер, версия встроенного программного обеспечения и общее время работы. Инвентарный номер отображается только тогда, когда он был введен с использованием программного обеспечения RadiCS / RadiCS LE.

Пример:

Information	
RadiForce MX217	S/N: 00000001
Version	00000-00000-00000
Usage Time (h)	Product : 123456789
	Backlight : 123456789
Asset Tag Number	*****
Input Signal	DisplayPort
	1600 X 1200
	fH: 75.05 kHz
	fV: 60.09 Hz
	fD: 162.1 MHz

Внимание

- Общее время использования на момент приобретения может не равняться «0», поскольку перед поставкой с завода монитор проходил проверки и включался для других целей.

5.13 Сброс с установкой значений по умолчанию

Для сброса используются две различных функции. Первая функция выполняет сброс с установкой значений по умолчанию только для настройки цвета, а вторая — выполняет сброс всех настроек.

Внимание

- Предыдущие настройки нельзя восстановить после выполнения сброса с установкой значений по умолчанию.

Примечание

- Чтобы получить подробные сведения о настройках по умолчанию, см. [7.3 Основные настройки по умолчанию \[▶ 32\]](#).

5.13.1 Сброс настройки цвета

Сброс с установкой значений по умолчанию выполняется только для настройки цвета текущего режима.

- В меню настроек выберите «CAL Switch Mode», затем выберите .
 - Выберите «Reset», а затем — .
 - Выберите «OK», а затем — .
- Параметры настройки цвета сбрасываются с установкой значений по умолчанию.

5.13.2 Сброс всех настроек

Выполняется сброс всех настроек с установкой значений по умолчанию (за исключением «Input» и «Administrator Settings»).

1. В меню настроек выберите «Preferences», затем выберите .
2. Выберите «Monitor Reset» в меню «Preferences», затем выберите .
3. С помощью или выберите «ОК», затем выберите .

Все настройки (за исключением «Input» и «Administrator Settings») сбрасываются с установкой значений по умолчанию.

6 Поиск и устранение неисправностей

6.1 Отсутствует изображение

Индикатор питания не горит

- Проверьте подключение кабеля питания.
- Включите выключатель основного питания.
- Прикоснитесь к переключателю .
- Выключите, а затем снова включите основное питание.

Индикатор питания горит: зеленый

- Увеличьте значение «Brightness», «Contrast» или «Gain» в меню настроек (настройку нельзя выполнить в режимах 1-DICOM, 2-CAL1 и 3-CAL2). (См. [2.4 Регулировка яркости/цветопередачи \[▶ 10\]](#).)
- Выключите, а затем снова включите основное питание.

Индикатор питания горит: оранжевый

- Попробуйте переключить входной сигнал (см. [2.2 Настройка входного сигнала \[▶ 9\]](#)).
- Выполните какую-либо операцию с мышью или клавиатурой.
- Проверьте, включен ли компьютер.
- Проверьте правильность подключения сигнального кабеля. Подключите сигнальный кабель к разъему для соответствующего входного сигнала. При вводе сигнала DisplayPort подключите сигнальный кабель к входному разъему DisplayPort. При настройке последовательного подключения выходной разъем DisplayPort используется в качестве выхода.
- Выключите, а затем снова включите основное питание.

Индикатор выключателя питания мигает: оранжевый, зеленый

- Выполните подключение с использованием сигнальных кабелей, указанных компанией EIZO. Выключите, а затем снова включите основное питание.
- Если сигнальный кабель подключен к входу DisplayPort, попробуйте переключить версию DisplayPort (см. [5.4 Настройка версии для входа DisplayPort \[▶ 20\]](#)).

На экране появляется сообщение «No Signal».

Пример:

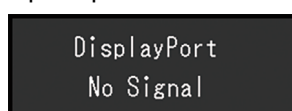

- Показанное сверху сообщение может выводиться по той причине, что некоторые компьютеры после включения не сразу подают сигнал.
- Проверьте, включен ли компьютер.
- Проверьте правильность подключения сигнального кабеля. Подключите сигнальный кабель к разъему для соответствующего входного сигнала. При вводе сигнала DisplayPort подключите сигнальный кабель к входному разъему

DisplayPort. При настройке последовательного подключения выходной разъем DisplayPort используется в качестве выхода.

- Попробуйте переключить входной сигнал (см. [2.2 Настройка входного сигнала](#) [► 9]).
- Если сигнальный кабель подключен к входу DisplayPort, попробуйте переключить версию DisplayPort (см. [5.4 Настройка версии для входа DisplayPort](#) [► 20]).
- Выключите, а затем снова включите основное питание.

На экране появляется сообщение «Signal Error»

Пример:

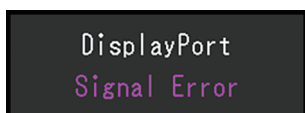

- Убедитесь, что компьютер сконфигурирован в соответствии с требованиями к разрешению и частоте вертикальной развертки монитора (см. раздел «Поддерживаемые разрешения» в Руководстве пользователя).
- Перезагрузите компьютер.
- Выберите требуемую настройку, используя служебную программу графической платы. Для получения более подробной информации см. Руководство пользователя по графическим платам.

6.2 Проблемы с изображением

Экран слишком яркий или слишком темный

- Настройте значение «Brightness», «Contrast» в меню настроек (настройку нельзя выполнить в режимах 1-DICOM, 2-CAL1 и 3-CAL2). (У подсветки ЖК-монитора ограничен срок службы. Если экран темнеет или начинает мигать, следует обратиться к местному представителю компании EIZO.)

Текст размыт

- Убедитесь, что компьютер сконфигурирован в соответствии с требованиями к разрешению и частоте вертикальной развертки монитора (см. раздел «Поддерживаемые разрешения» руководства пользователя).
- Попробуйте установить масштаб экрана в операционной системе на «100 %». При использовании нескольких мониторов попробуйте установить масштаб «100 %» на всех мониторах.

Наблюдается остаточное изображение

- Остаточные изображения характерны для ЖК-мониторов. Избегайте вывода на экран одного и того же изображения в течение длительного времени.
- Если требуется выводить на экран одно и то же изображение в течение длительного времени, используйте экранную заставку или функцию энергосбережения.
- Возможно появление остаточного изображения даже по прошествии короткого периода времени в зависимости от выведенного на экран изображения. Избавиться от этого эффекта можно сменой изображения или отключением электропитания на несколько часов.

Зеленые, красные, синие или белые точки остаются на экране / некоторые точки не загораются

- Это явление характерно для ЖК-панелей и не является неисправностью.

Образцы наложения или отметки давления остаются на ЖК-панели.

- Оставьте монитор с белым либо черным экраном. Симптомы могут исчезнуть.

6.3 Другие неисправности

Меню настроек не появляется

- Проверьте, не включена ли функция блокировки переключателей действий (см. раздел [5.9 Блокировка переключателей действий \[▶ 21\]](#)).

Не открывается меню выбора режима

- Проверьте, включена ли функция блокировки переключателей действий (см. раздел [5.9 Блокировка переключателей действий \[▶ 21\]](#)).

Переключатели действий не работают

- Проверьте, включена ли функция блокировки переключателей действий (см. раздел [5.9 Блокировка переключателей действий \[▶ 21\]](#)).
- Убедитесь, что на поверхности переключателей нет капель воды или загрязнений. Аккуратно протрите поверхность переключателей и попробуйте задействовать их еще раз сухими руками.
- Вы в перчатках? Если да, снимите перчатки и попробуйте задействовать переключатели еще раз сухими руками.

Монитор, подключенный с использованием кабеля USB, не определяется, или устройство USB (периферийное), которое подключено к монитору, не работает.

- Проверьте, правильно ли подключен кабель USB (см. [7.2 Использование функции USB-концентратора \[▶ 31\]](#)).
- Попробуйте использовать другой порт USB на компьютере.
- Попробуйте подключить устройство через другой порт USB монитора.
- Перезагрузите компьютер.
- Если периферийные устройства работают правильно при подключении непосредственно к компьютеру, обратитесь к своему дилеру или местному представителю EIZO.
- Убедитесь, что компьютер и ОС совместимы с USB. (Обратитесь к производителю каждого устройства для получения информации о совместимости с USB.)
- При использовании Windows проверьте настройку USB с помощью BIOS компьютера (UEFI). (За подробными сведениями обратитесь к руководству пользователя компьютера.)

Встроенный передний датчик не срабатывает.

- Выключите, а затем снова включите основное питание.

RadiCS запускается долго.

- Подключите входящий в комплект кабель USB.

RadiCS не удается подключиться к монитору

- Убедитесь, что кабель USB подключен.

Сбой автокалибровки / проверки оттенков серого.

- См. [6.4 Таблица кодов ошибок \[▶ 28\]](#).
- Если отображается код ошибки, которого нет в таблице кодов, следует обратиться к своему дилеру или местному представителю EIZO.

Внимание

- Не прикасайтесь к встроенному переднему датчику.

В истории автокалибровки / проверки оттенков серого некорректно отображается время.

- Выполните обнаружение монитора с помощью RadiCS / RadiCS LE. За подробными сведениями обратитесь к руководству пользователя RadiCS / RadiCS LE.

6.4 Таблица кодов ошибок

Код ошибки	Описание
****50	<ul style="list-style-type: none"> • Максимальная яркость монитора может быть ниже заданной. • Попробуйте понизить заданную яркость.
****52	<ul style="list-style-type: none"> • Минимальная яркость монитора может быть выше заданной. • Попробуйте увеличить заданную минимальную яркость.
****05	<ul style="list-style-type: none"> • Возможно, датчик сработал неверно. • Выключите основное питание, подождите несколько минут и включите его снова, затем выполните автокалибровку / проверку оттенков серого еще раз.
****20	<ul style="list-style-type: none"> • Возможно, датчик сработал неверно.
****21	<ul style="list-style-type: none"> • Проверьте, нет ли рядом с датчиком посторонних предметов. • Выполните автокалибровку / проверку оттенков серого еще раз.

7 Справочная информация

7.1 Прикрепление дополнительного кронштейна

Сняв секцию стойки, можно прикрепить дополнительный кронштейн (или дополнительную стойку). Для получения информации о поддерживаемых моделях дополнительных кронштейнов (или дополнительных стоек) посетите веб-сайт компании.

(www.eizoglobal.com)

Внимание

- При установке кронштейна или стойки следуйте инструкциям из соответствующего руководства пользователя.
- При использовании кронштейна либо стойки другого производителя заранее уточните их параметры и выбирайте те изделия, которые соответствуют стандарту VESA.
 - Расстояние между отверстиями под винты: 100 мм × 100 мм
 - Габариты кронштейна/стойки крепления VESA: 122 мм × 122 мм или меньше
 - Прочность, которая позволит удерживать вес монитора (без стойки) и присоединенных к нему компонентов, например кабелей.
- При использовании кронштейна или стойки от другого производителя используйте следующие винты для закрепления.
 - Винты, соединяющие стойку с монитором
- При использовании кронштейна или стойки закрепляйте их так, чтобы обеспечить следующие углы наклона монитора (по вертикали).
 - Вверх на 45°, вниз на 45° (если монитор в вертикальной ориентации или повернут на 90° против часовой стрелки по отношению к горизонтальной ориентации)
- После установки стойки или кронштейна подключите кабели.
- Не перемещайте снятую стойку вверх или вниз. Это может привести к повреждению устройства или травмам.
- Монитор и кронштейн/стойка тяжелые. Их падение может привести к травмированию или повреждению оборудования.
- Необходимо регулярно проверять затяжку винтов. При неплотной затяжке монитор может отсоединиться от кронштейна, что может привести к повреждению оборудования или травмам.

1. Во избежание повреждений поверхности ЖК-панели следует класть монитор ЖК-панелью вниз на мягкую ткань, расстеленную на устойчивой поверхности.
2. Подготовьте отвертку. С помощью отвертки открутите винты (четыре), соединяющие устройство со стойкой.

3. Для крепления монитора к кронштейну (или стойке) используйте те же винты, которые были демонтированы на этапе 2.

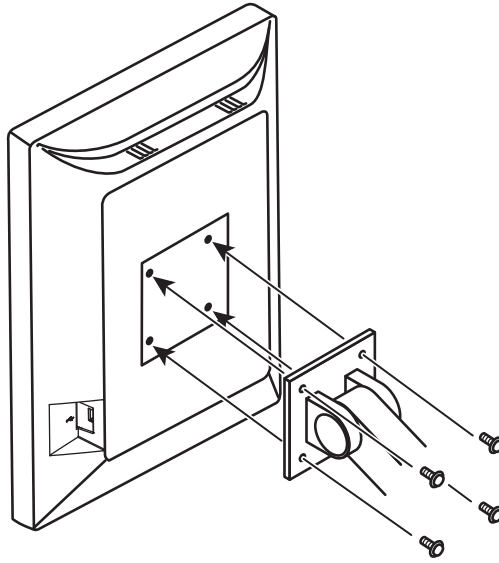

7.2 Использование функции USB-концентратора

Данный монитор оснащен USB-концентратором. При подключении к компьютеру, совместимому со стандартом USB, или к другому концентратору USB, этот монитор работает как USB-концентратор, позволяя подключать периферийные устройства USB.

1. С помощью кабеля USB, входящего в комплект поставки, соедините выходной порт USB-совместимого компьютера (или другой USB-концентратор) и входной порт USB данного монитора.
2. Подключите периферийное устройство USB к выходному порту USB на мониторе.

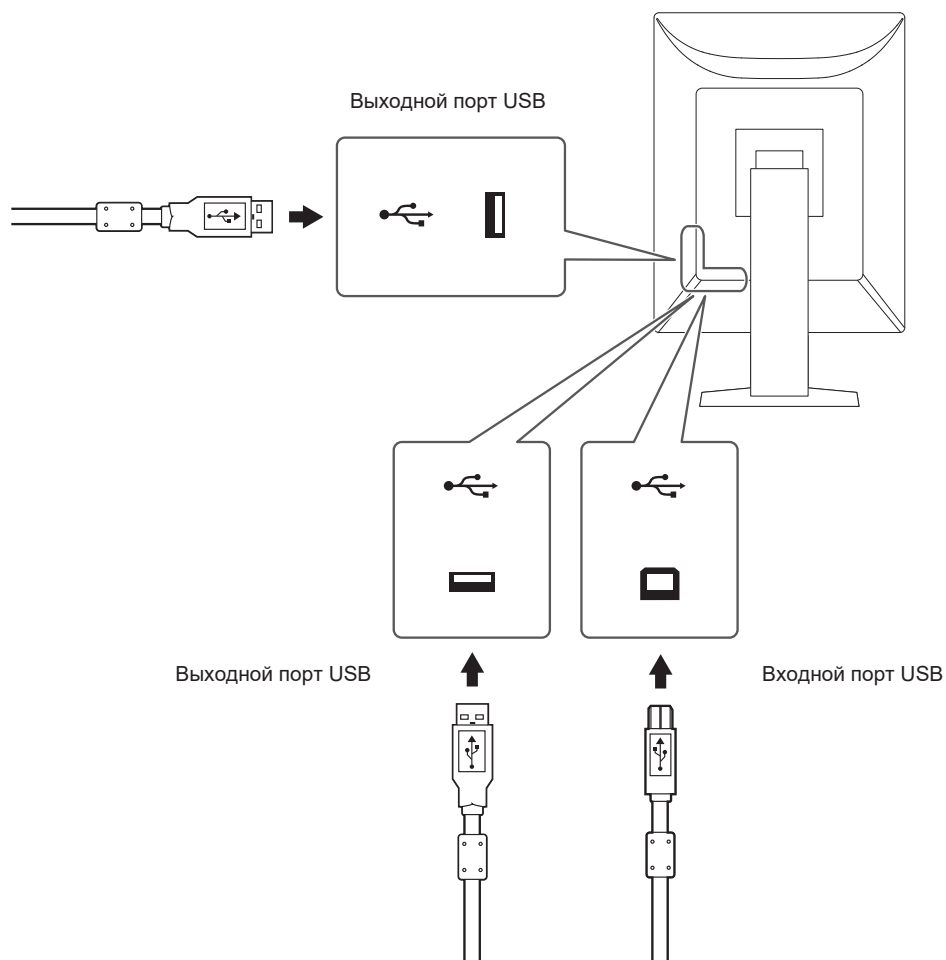

Внимание

- Если выключатель основного питания выключен, устройство, подключенное к выходному порту USB, не будет работать.

7.3 Основные настройки по умолчанию

7.3.1 CAL Switch Mode

Заводской установкой режима отображения по умолчанию является «1-DICOM».

Mode	Brightness	Temperature	Gamma	Hybrid Gamma PXL
1-DICOM	270 кд/м ²	7500 K	DICOM GSDF	Off
2-CAL1	270 кд/м ²	7500 K	2,2	Off
3-CAL2	180 кд/м ²	7500 K	DICOM GSDF	Off
4-Custom	Около 180 кд/м ²	7500 K	2,2	- (Disable)
5-sRGB	Около 180 кд/м ²	sRGB	sRGB	- (Disable)
6-Text	Около 100 кд/м ²	6500 K	2,2	- (Disable)

7.3.2 Прочие

LEA	Power Save
Warning	Off
QC History	On
Picture Expansion	Dot by Dot
Input	DisplayPort ^{*1}
Auto Input Detection	Off
Power Save	High
Indicator	4
Mode Skip	- (отображаются все)
Languages	English
Key Lock	Off ^{*1}
Image Rotation	Portrait ^{*1}
DP Power Save	Off ^{*1}
Grayscale Warning	On ^{*1}
Sharpness Recovery	On ^{*1}
DisplayPort	Version 1.2 ^{*1}

*1 Эти меню нельзя инициализировать, выполнив операцию «Monitor Reset» (см. [Сброс всех настроек \[▶ 24\]](#)).

Приложение

Товарный знак

Термины HDMI и HDMI High-Definition Multimedia Interface, а также логотип HDMI являются товарными знаками или зарегистрированными товарными знаками компании HDMI Licensing, LLC в Соединенных Штатах Америки и других странах.

Логотип DisplayPort Compliance и VESA — зарегистрированные товарные знаки ассоциации Video Electronics Standards Association.

Логотип SuperSpeed USB Trident — зарегистрированный товарный знак USB Implementers Forum, Inc.



Логотипы USB Power Delivery Trident — товарные знаки USB Implementers Forum, Inc.



USB Type-C и USB-C являются зарегистрированными товарными знаками USB Implementers Forum, Inc.

DICOM — зарегистрированный товарный знак Национальной ассоциации производителей электрооборудования для публикаций ее стандартов, касающихся обмена цифровой медицинской информацией.

Kensington и MicroSaver — зарегистрированные товарные знаки корпорации ACCO Brands.

Thunderbolt является зарегистрированным товарным знаком корпорации Intel в США и/или других странах.

Microsoft и Windows являются зарегистрированными товарными знаками Microsoft Corporation в США и других странах.

Adobe является зарегистрированным товарным знаком компании Adobe в США и других странах.

Apple, macOS, Mac OS, OS X, macOS Sierra, Macintosh и ColorSync являются зарегистрированными товарными знаками Apple Inc.

ENERGY STAR является зарегистрированным товарным знаком Агентства по охране окружающей среды США в США и других странах.

EIZO, логотип EIZO, ColorEdge, CuratOR, DuraVision, FlexScan, FORIS, RadiCS, RadiForce, RadiNET, Raptor и ScreenManager являются зарегистрированными товарными знаками корпорации EIZO в Японии и других странах.

ColorEdge Tablet Controller, ColorNavigator, EcoView NET, EIZO EasyPIX, EIZO Monitor Configurator, EIZO ScreenSlicer, G-Ignition, i•Sound, Quick Color Match, RadiLight, Re/Vue, SafeGuard, Screen Administrator, Screen InStyle, ScreenCleaner, SwitchLink и UniColor Pro являются товарными знаками EIZO Corporation.

Все остальные названия компаний, названия продуктов и логотипы являются товарными знаками или зарегистрированными товарными знаками соответствующих владельцев.

Лицензия

Используемый для данного изделия растровый шрифт разработан компанией Ricoh Industrial Solutions Inc.

ОГРАНИЧЕННАЯ ГАРАНТИЯ

EIZO Corporation (называемая в дальнейшем «EIZO») и авторизованные EIZO дистрибьюторы (называемые в дальнейшем «Дистрибьюторы») гарантируют, в соответствии с условиями и пунктами этой ограниченной гарантии (называемой в дальнейшем «Гарантия»), первичному покупателю (называемому в дальнейшем «Первоначальный покупатель»), который приобрел у EIZO или Дистрибьюторов продукт, указанный в этом документе (называемый в дальнейшем «Продукт»), что EIZO или Дистрибьюторы на свое усмотрение либо бесплатно отремонтируют, либо бесплатно заменят Продукт, если Первоначальный покупатель признает в пределах Гарантийного срока (определенного ниже), что (i) Продукт неисправен или он поврежден в процессе нормального использования Продукта в соответствии с описанием в инструкции по эксплуатации Продукта (называемой в дальнейшем «Руководство пользователя»), или что (ii) ЖК-панель и яркость Продукта не в состоянии поддерживать рекомендованную яркость, указанную в Руководстве пользователя при условии нормального использования Продукта в соответствии с описанием в Руководстве пользователя.

Гарантийный период ограничен сроком пять (5) лет от даты приобретения Продукта (называемый в дальнейшем «Гарантийный период»).

Однако яркость Продукта может быть гарантирована только, если Продукт использовался с рекомендованной яркостью, указанной в Руководстве Пользователя.

Гарантийный период для яркости также ограничен сроком 5 (пять) лет от даты приобретения Продукта, при этом время его использования не превышает 10 000 часов (при яркости 270 кд/м² и цветовой температуре 7500 К).

EIZO и Дистрибьюторы не несут никакой ответственности и не берут обязательств относительно Продукта по отношению к Первоначальному покупателю или по отношению к любым третьим сторонам, кроме обязательств, оговоренных в этой Гарантии.

Компания EIZO и Дистрибьюторы прекращают поставку и хранение любых запчастей продукта (за исключением образцов для разработки) по истечении семи (7) лет после прекращения выпуска продукта.

В случае ремонта устройства, EIZO и Дистрибьюторы будут использовать запчасти, которые соответствуют нашим стандартам контроля качества. Если устройство невозможно отремонтировать из-за его состояния или отсутствия нужной детали, то вместо ремонта компания EIZO и ее дистрибьюторы могут предлагать замену неисправного устройства на устройство с аналогичными характеристиками.

Гарантия действительна только в странах или регионах, где расположены Дистрибьюторы. Гарантия не ограничивает никакие законные права Первоначального покупателя.

Несмотря на другие условия этой Гарантии EIZO и Дистрибьюторы не несут никаких обязательств согласно этой Гарантии в любом из перечисленных ниже случаев:

1. Любые дефекты Продукта, вызванные повреждениями при перевозке, модификацией, изменением, неправильным обращением, неправильным использованием, авариями, неправильной установкой, стихийными бедствиями, прилипшей пылью, неправильным уходом и/или неправильным ремонтом третьей стороной, отличной от EIZO или Дистрибьюторов;
2. Любые несовместимости Продукта из-за технических усовершенствований и/или изменения технических норм;
3. Любое повреждение датчика, включая ухудшение результатов измерения датчиком;
4. Любые дефекты Продукта, вызванные внешними устройствами;
5. Любые дефекты Продукта, вызванные использованием в условиях окружающей среды, не предполагаемых EIZO;

6. Любой износ комплектующих Продукта (например, кабелей, Руководство пользователя, диска CD-ROM и т.д.);
7. Любой износ расходных частей и/или принадлежностей Продукта (например, батареек, пульта дистанционного управления, стилуса и т.д.);
8. Любой внешний износ или изменение цвета Продукта, включая поверхность ЖК-панели, сенсорной панели и защитной панели;
9. Любые дефекты Продукта, вызванные размещением в месте, где возможно воздействие сильной вибрации или ударов;
10. Любые дефекты Продукта, вызванные протеканием батарейки;
11. Любые ухудшения Продукта, вызванные использованием при яркости, повышенной по сравнению с рекомендованной яркостью, описанной в Руководстве пользователя;
12. Любое ухудшение качества изображения, вызванное устареванием изнашивающихся частей, таких как панель ЖКД и/или задняя подсветка и т. д. (например, изменение в равномерности яркости, изменения цветопередачи, цветовой однородности, дефекты пикселей, включая сгоревшие пиксели, и т. д.);
13. Любой износ или неисправности охлаждающего вентилятора, вызванные прилипшей пылью.

Чтобы получить техническое обслуживание в рамках Гарантии, Первоначальный покупатель должен доставить Продукт местному Дистрибьютору, оплатив перевозку, в его оригинальной упаковке или в другой соответствующей упаковке, обеспечивающей равноценную степень защиты, принимая во внимание риск повреждения и/или утерю при транспортировке. При запросе технического обслуживания в рамках Гарантии Первоначальный покупатель должен предоставить свидетельство покупки продукта и даты покупки.

Гарантийный период для любого замененного и/или отремонтированного продукта в рамках Гарантии истекает в конце завершения срока действия оригинального Гарантийного периода.

EIZO ИЛИ ДИСТРИБЬЮТОРЫ НЕ НЕСУТ ОТВЕТСТВЕННОСТИ ЗА ЛЮБЫЕ ПОВРЕЖДЕНИЯ ИЛИ УТЕРЮ ДАННЫХ ИЛИ ДРУГОЙ ИНФОРМАЦИИ, ХРАНЯЩИХСЯ НА КАКИХ-ЛИБО НОСИТЕЛЯХ ИНФОРМАЦИИ ИЛИ НА ЛЮБЫХ ДРУГИХ ЧАСТЯХ ПРОДУКТА, КОТОРЫЙ ВОЗВРАЩЕН EIZO ИЛИ ДИСТРИБЬЮТОРАМ ДЛЯ РЕМОНТА.

EIZO И ДИСТРИБЬЮТОРЫ НЕ ПРЕДОСТАВЛЯЮТ ДОПОЛНИТЕЛЬНЫЕ ГАРАНТИИ В ЯВНОЙ ИЛИ НЕЯВНОЙ ФОРМЕ, В ТОМ ЧИСЛЕ ОТНОСИТЕЛЬНО УСТРОЙСТВА И ЕГО КАЧЕСТВА РАБОТЫ, ПРОИЗВОДИТЕЛЬНОСТИ, ТОВАРНЫХ ХАРАКТЕРИСТИК ИЛИ ПРИГОДНОСТИ ДЛЯ ОТДЕЛЬНЫХ ПРИМЕНЕНИЙ.

НИ ПРИ КАКИХ УСЛОВИЯХ EIZO ИЛИ ДИСТРИБЬЮТОРЫ НЕ НЕСУТ ОТВЕТСТВЕННОСТИ ЗА ЛЮБОЙ СЛУЧАЙНЫЙ, КОСВЕННЫЙ, СПЕЦИАЛЬНЫЙ, ПОБОЧНЫЙ ИЛИ ИНОЙ УЩЕРБ (ВКЛЮЧАЯ, БЕЗ ОГРАНИЧЕНИЙ, УЩЕРБ ИЗ-ЗА НЕПОЛУЧЕННОЙ ПРИБЫЛИ, ПРЕРЫВАНИЯ БИЗНЕСА, ПОТЕРИ КОММЕРЧЕСКОЙ ИНФОРМАЦИИ ИЛИ ЛЮБЫЕ ДРУГИЕ ФИНАНСОВЫЕ ПОТЕРИ), ВОЗНИКШИЙ ИЗ-ЗА ИСПОЛЬЗОВАНИЯ ИЛИ НЕВОЗМОЖНОСТИ ИСПОЛЬЗОВАТЬ ПРОДУКТ ИЛИ В ЛЮБОЙ ДРУГОЙ СВЯЗИ С ПРОДУКТОМ, ЛИБО ОСНОВАННЫЙ НА КОНТРАКТНЫХ ОТНОШЕНИЯХ, ГРАЖДАНСКИХ ПРАВОНАРУШЕНИЯХ, НЕБРЕЖНОСТИ, ПРИЧИНЕНИЯ УЩЕРБА ТРЕТЬЕЙ СТОРОНЕ ИЛИ ЧЕМ-ЛИБО ЕЩЕ, ДАЖЕ ЕСЛИ EIZO ИЛИ ДИСТРИБЬЮТОРЫ БЫЛИ УВЕДОМЛЕНЫ О ВОЗМОЖНОСТИ ТАКОГО УЩЕРБА.

ЭТО ИСКЛЮЧЕНИЕ ТАКЖЕ ВКЛЮЧАЕТ ЛЮБЫЕ ОБЯЗАТЕЛЬСТВА, КОТОРЫЕ МОГУТ ВОЗНИКНУТЬ В РЕЗУЛЬТАТЕ ТРЕБОВАНИЙ ТРЕТЬЕЙ СТОРОНЫ В ОТНОШЕНИИ ПЕРВОНАЧАЛЬНОГО ПОКУПАТЕЛЯ. СУЩЕСТВОМ ЭТОГО ПОЛОЖЕНИЯ ЯВЛЯЕТСЯ ОГРАНИЧЕНИЕ ПОТЕНЦИАЛЬНОЙ ОТВЕТСТВЕННОСТИ

EIZO И ДИСТРИБЬЮТОРОВ, ВОЗНИКАЮЩЕЙ ИЗ-ЗА ЭТОЙ ОГРАНИЧЕННОЙ ГАРАНТИИ И/ИЛИ ПРОДАЖ.

