





RadiForce® MX270W

彩色LCD螢幕











安全符號

本操作手冊使用的安全符號如下。它們表示重要資訊。請仔細閱讀。

	警告事項 若不遵守警告事項中的資訊，可能會造成嚴重傷害或威脅到生命安全。		注意事項 若不遵守注意事項中的資訊，可能會造成中度傷害並/或使財產或產品受損。
	表示禁止的動作。		指出必須執行的步驟。

預防措施

警告事項

	若機器出現煙霧，聞起來像是東西著火，或者有奇怪聲音，請立刻拔除電源，並聯絡經銷商以尋求建議。嘗試使用功能異常的機器可能會造成火災、電擊或設備受損。		使用內附電源線，並連接當地的標準電源插座。確保電源電壓在電源線的額定電壓範圍內。否則可能會造成火災或電擊。 “電源：100-120/200-240 V交流電50/60Hz”
	將機器遠離小物件或液體。 小物件意外掉入通風槽而進入機殼，或液體溢入機殼會造成火災、電擊或設備受損。若物件掉入或液體溢入機殼，請立刻拔除機器的電源插頭。再次使用機器前，請由合格的服務工程師檢查。		在適當的位置使用機器。 否則可能會造成火災、電擊或設備受損。 • 請勿置於戶外。 • 請勿置於交通運輸系統中（輪船、飛機、火車、汽車等）。 • 請勿置於佈滿灰塵或潮濕的環境中。 • 請勿置於水會濺到螢幕的地方（浴室、廚房等）。 • 請勿置於蒸氣直接達到螢幕的地方。 • 請勿置於熱源裝置或加濕器附近。 • 請勿置於易燃氣體環境。
	裝置必須連接到接地主插座。 否則可能會造成火災或電擊。		螢光背光燈含有汞（具有LED背光燈的產品不含有汞），請根據當地的法律法規進行廢棄處理。
	注意事項		請勿阻塞機殼上的通風槽。 • 請勿將任何物件置於通風槽上。 • 請勿將機器安裝在封閉空間中。 • 請勿在機器放下或顛倒時使用。 阻塞通風槽會阻礙適當氣流進出，並造成火災、電擊或設備受損。
	請勿阻塞機殼上的通風槽。 • 請勿將任何物件置於通風槽上。 • 請勿將機器安裝在封閉空間中。 • 請勿在機器放下或顛倒時使用。 阻塞通風槽會阻礙適當氣流進出，並造成火災、電擊或設備受損。		使用可輕易連接的電源插座。 這可確保問題發生時快速拔除電源。

Copyright© 2011-2013 EIZO Corporation 版權所有。未經EIZO Corporation事先書面允許，不得以電子的、機械的或者其他任何的形式或手段，將本操作手冊中的任何部分進行複製、存放到檢索系統或者進行傳送。
EIZO Corporation沒有義務為任何已提交的材料或資訊保守機密，除非事先依照EIZO Corporation已收到的所述資訊進行商議。儘管我們已經作了最大努力以確保本操作手冊中的資訊為最新資訊，但是請注意EIZO螢幕的規範仍會不經通知即作出變更。

- 產品規格視地區而異。確認操作手冊中的規格是以購買地區的語言書寫。
- 必須確保最終系統符合IEC60601-1-1要求。
- 供電設備可能會發射電磁波，這些電磁波可能會影響、限制螢幕或導致螢幕故障。請在能避免這些影響的受控環境中安裝此設備。
- 此螢幕用於醫療影像系統。它不支援用於診斷的乳房攝影影像的顯示。

小心聲明的位置

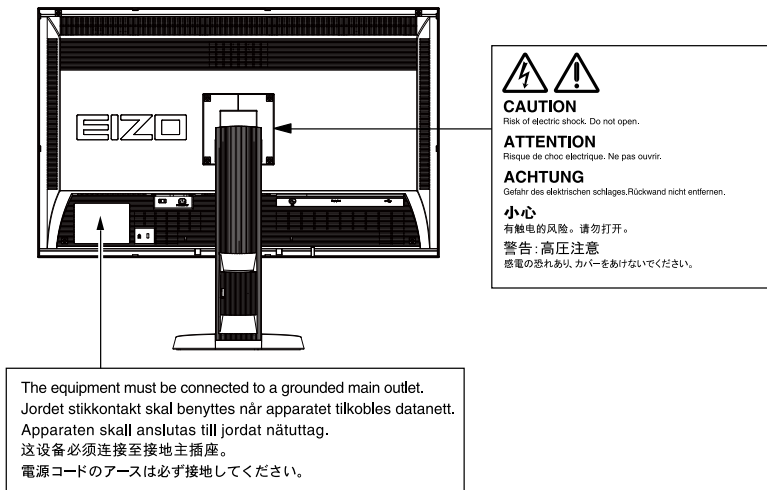

相容的解析度

本螢幕支援下列解析度。

√: 支援

解析度	適用訊號	垂直掃描頻率	時脈頻率	DVI	DisplayPort
720 × 400	VGA TEXT	70 Hz	242 MHz (Max.)	√	√
640 × 480	VGA	60 Hz		√	√
800 × 600	VESA	60 Hz		√	√
1024 × 768	VESA	60 Hz		√	√
1280 × 1024	VESA	60 Hz		√	√
1600 × 1200	VESA	60 Hz		√	√
2560 × 1440	VESA CVT RB	60 Hz		√	√
2560 × 1440	Single Link 8bit	40 Hz		√	-

本機上的符號

符號	此符號表示
	主電源開關： 按此鍵關閉螢幕主電源。
	主電源開關： 按此鍵打開螢幕主電源。
	電源鍵： 按此開關打開或關閉螢幕的電源。
	交流電
	警告存在觸電危險
	注意事項： 請參考 PRECAUTIONS (預防措施) 中的 SAFETY SYMBOLS (安全符號) 章節。

包裝內容

請檢查包裝盒中是否包含下列物品。如果缺少物品，或物品存在損壞現象，請與當地經銷商聯絡。

注意事項

• 請保留好包裝盒和包裝材料，以便將來螢幕移動或搬運時使用。

- 螢幕
- 電源線

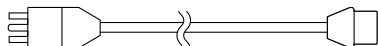

• 數位訊號線 (DisplayPort) : PP300

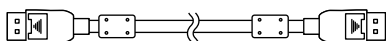

• 數位訊號線 (雙連結) : DD300DL

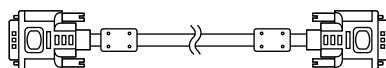

• EIZO USB 纜線 : UU300

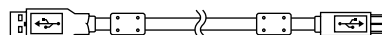

• EIZO LCD Utility Disk (CD-ROM)

• 設定操作手冊 (本手冊)

• PRECAUTIONS (預防措施)

控制與功能

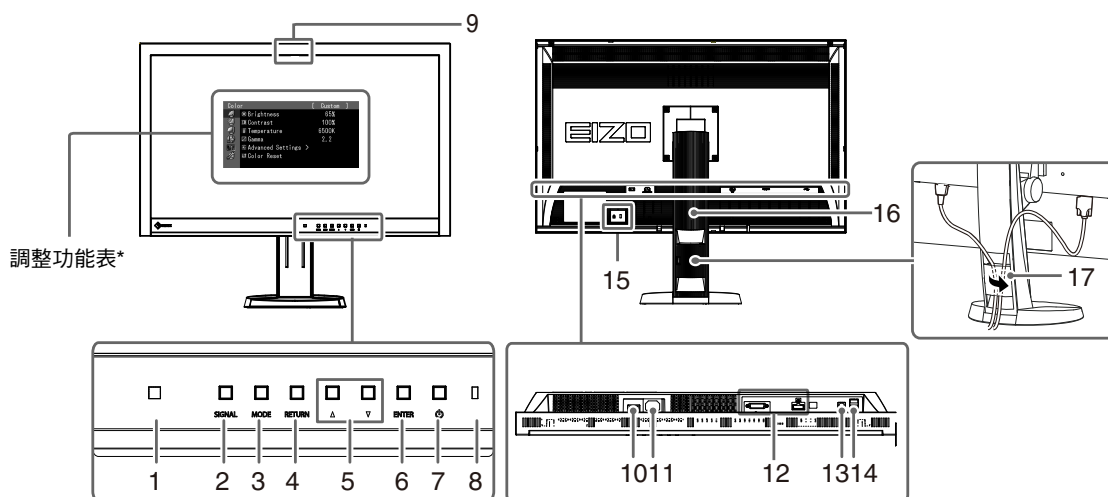

1. 環境光傳感器	用於RadiCS/RadiCS LE的照度變化監控功能。詳細使用說明，請參考RadiCS/RadiCS LE使用者操作手冊(於CD-ROM中)。
2. SIGNAL 鍵	切換顯示輸入訊號。
3. MODE 鍵	切換CAL Switch模式。
4. RETURN 鍵	取消設定/調整並離開調整功能表。
5. ▲▼ 鍵	利用調整功能表選擇進階調整的調整設定並增加/降低。
6. ENTER 鍵	顯示調整功能表，確定功能表螢幕上的某個項目，並儲存調整值。
7. 電源指示燈	指出螢幕的操作狀態。 藍色：操作中，橘色：省電模式，關：主電源/電源關閉
8. 電源指示燈	指出螢幕的操作狀態。 藍色：操作中，橘色：省電模式，關：主電源/電源關閉
9. 整合式前感應器 (滑動類型)	作為校準及灰階檢查之用。
10. 主電源開關	打開或關閉主電源。
11. 電源接頭	連接電源線。
12. 輸入訊號接頭	左：DVI-D 接頭/右：DisplayPort 接頭
13. USB上游連接埠(上)	連接USB電纜以使用需要USB連接的軟體，或使用USB集線器功能。
14. USB下游連接埠(下)	連接周邊USB設備。
15. 安全鎖孔	符合Kensington's MicroSaver安全系統。
16. 支架	用於調整螢幕的高度和角度。
17. 電纜收納架	遮蓋螢幕纜線。

* 有關使用說明，請參考使用者操作手冊(於CD-ROM中)。

連接訊號線

注意

- 確保螢幕和個人電腦的電源關閉。
- 將原有螢幕更換為此螢幕時，請同時將電腦設定的解析度及垂直頻率設定更改為可使用的設定值。連接電腦前請參考相容的解析度表（封面背面）。

注意事項

- 欲將本產品與多台電腦連接，請參考使用者操作手冊（於CD-ROM中）。

1. 連接訊號線至輸入訊號接頭及個人電腦。

請確認接頭形狀後，再連接纜線。

連接訊號線後，請擰緊接頭的螺絲，使接合緊密。

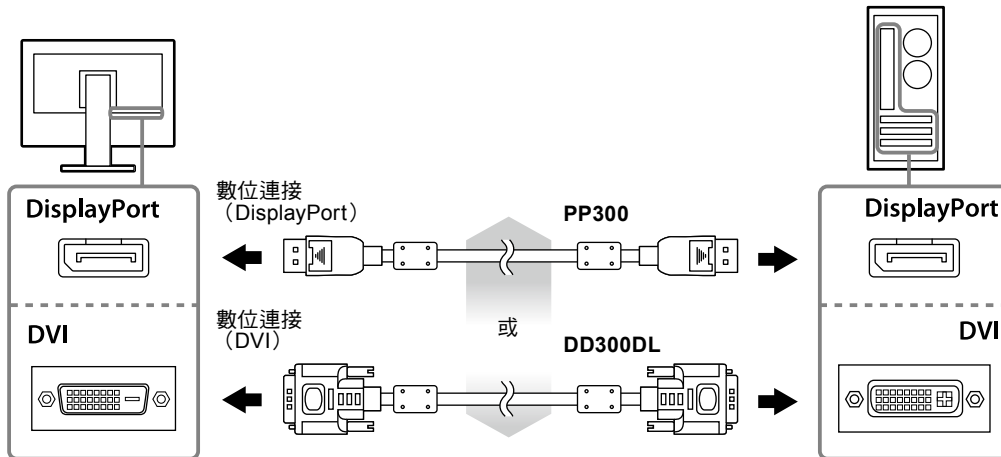

2. 將電源線插頭插入電源插座和螢幕上的電源接頭。

3. 使用RadiCS LE或ScreenManager Pro for Medical時，連接USB電纜。

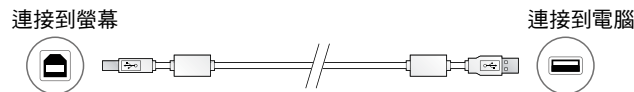

4. 按 將螢幕開機。

螢幕的電源指示燈會亮起藍色。

5. 將個人電腦開機。

出現螢幕影像。

如果未出現影像，請參考“無畫面”（第7頁）尋求其它解決方式建議。

注意

- 使用後關閉螢幕和個人電腦。
- 為了最大限度地省電，建議您關閉電源鍵。關閉主電源開關或拔出電源線插頭可完全關閉螢幕的電源。

調整螢幕高度與角度

用雙手抓住螢幕的左右邊緣，將螢幕高度、傾斜度和轉角調整到最佳工作狀態。

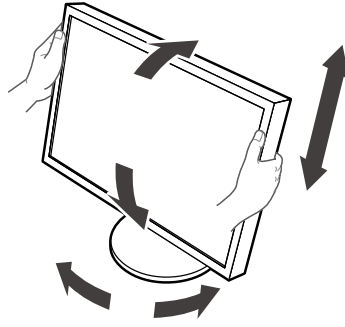

注意

- 確保纜線正確連接。

顯示按鍵指南

按前方按鍵（ 鍵除外），按鍵指南會出現在按鍵上方。

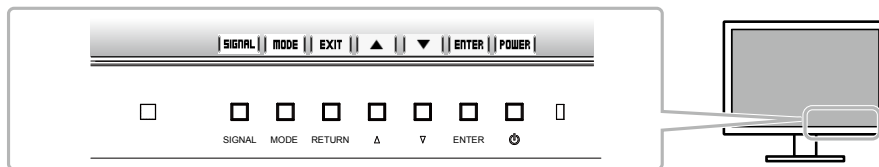

注意事項

- 顯示調整功能表或模式功能表時，按鍵指南會持續出現。
- 視所選的功能表或狀態而定，按鍵指南顯示會有所不同。

選擇畫面模式

此功能可使您按照螢幕的具體應用輕易選擇所要的模式。

模式	用途
1-DICOM	用於在DICOM模式中顯示影像。
2-Custom	可根據您的使用偏好進行設定。
3-CAL	顯示由校準軟體調整的螢幕。
4-TEXT	適合文書處理或試算表軟體的文字。

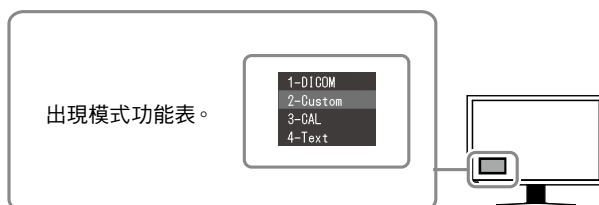

設定程序

1. 按 MODE。
螢幕的左下角出現模式功能表。
2. 每次按下 MODE 時，清單中的模式會依序反白顯示。
顯示模式功能表時，可以用 ▲ 或 ▼ 切換模式。

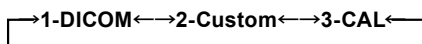

控制螢幕品質

本螢幕附帶品質控制軟體“RadiCS LE”（用於Windows）。

若要校準螢幕並管理校準記錄，請參考RadiCS LE使用者操作手冊（於CD-ROM中）來安裝RadiCS LE。請使用RadiCS SelfQC功能及內建整合式前感應器進行定期校準，灰階檢查則適合螢幕單獨使用。詳細使用說明，請參考使用者操作手冊（於CD-ROM中）。

注意

- 使用RadiCS LE時，用USB電纜將螢幕連接至個人電腦。

注意事項

- 若要執行符合醫療標準的進階品質控制，請使用選購的螢幕品質控制軟體套件“RadiCS UX1”。

無畫面

若依建議修正方式操作後問題仍未解決，請與當地經銷商聯絡。

常見問題	原因和修正方法
<p>1. 無畫面</p> <ul style="list-style-type: none"> • 電源指示燈不亮。 • 電源指示燈顯示為藍色。 • 電源指示燈顯示為橙色。 • 電源指示燈閃爍橙色與藍色。 	<ul style="list-style-type: none"> • 檢查電源線是否已正確連接。 • 打開主電源開關。 • 按 。 • 關閉主電源開關，數分鐘後再開機重試一次。 • 增加調整選單中的“亮度”、“對比”，和/或“增益”。 • 用SIGNAL切換輸入訊號。 • 操作滑鼠或鍵盤。 • 檢查個人電腦是否已開機。 • 使用DisplayPort連線的裝置發生問題。解決問題，關閉螢幕電源，然後重新開機。請參考連接至DisplayPort的裝置的使用者操作手冊，以取得詳細資訊。
<p>2. 出現以下訊息。</p> <ul style="list-style-type: none"> • 當沒有訊號輸入時，此訊息會出現。 <p>例如：</p> 	<p>即使螢幕運作正常，當輸入訊號不正確時，這些訊息仍會出現。</p> <ul style="list-style-type: none"> • 可能出現左方顯示的訊息，因為部分電腦不會在開啟電源的短時間內輸出訊號。 • 檢查個人電腦是否已開機。 • 檢查信號線是否已正確連接。 • 用SIGNAL切換輸入訊號。
<ul style="list-style-type: none"> • 此訊息表示輸入訊號在指定的頻率範圍之外。 <p>例如：</p>  <p>fD: 時脈頻率 fH: 水平掃描頻率 fV: 垂直掃描頻率</p>	<ul style="list-style-type: none"> • 確認個人電腦是否配置為螢幕所需的解析度及垂直頻率（參見“相容的解析度”）。 • 重新啟動個人電腦。 • 使用顯示卡的公用程式軟體將模式改變到某個適當的模式。詳情請參考顯示卡的操作手冊。

