





설치 설명서

RadiForce® GX530-BL GX530-CL GX530-CLAR

단색 LCD 모니터

안전 기호

이 설명서에서는 다음과 같은 안전 표시를 사용합니다. 각 표시는 중요한 정보를 나타내므로 주의 깊게 읽으십시오.

 경고 경고로 표시된 내용을 따르지 않을 경우 심각한 부상을 입거나 생명의 위협을 받을 수 있습니다.	 주의 주의로 표시된 내용을 따르지 않을 경우 부상을 입거나 재산 또는 제품이 손상될 수 있습니다.
 금지된 행동을 나타냅니다.	 반드시 따라야 할 행동을 나타냅니다.

주의사항

 경고

본 제품에서 연기 또는 타는 냄새가 나거나 이상한 소음이 들리면 즉시 모든 전원 코드를 뽑고 대리점에 문의하십시오.

오작동 상태에서 본 제품을 사용할 경우 화재, 감전 또는 장비 손상이 발생할 수 있습니다.

동봉한 전원 코드를 사용하고 국가별 표준 콘센트에 연결하십시오.

전원 코드의 정격 전압을 반드시 지켜야 합니다. 그렇게 하지 않을 경우 화재나 감전 사고가 발생할 수 있습니다.

“전원 공급: 100-120/200-240 Vac 50/60Hz”

 본 제품 주변에 작은 물건 또는 액체를 두지 마십시오.
환기구를 통해 캐비닛 내부로 작은 물건이 떨어지거나 액체가 흘러들어갈 경우 화재, 감전 또는 장비 손상이 발생할 수 있습니다. 작은 물건이나 액체가 캐비닛으로 들어가면 전원 코드를 즉시 뽑으십시오. 본 제품을 다시 사용하기 전에 전문 서비스 기술자의 점검을 받으십시오.

 본 제품을 적절한 장소에서 사용하십시오. 그렇게 하지 않을 경우 화재, 감전 또는 장비 손상이 발생할 수 있습니다.

- 옥외에 설치하지 마십시오.
- 운송 수단(배, 비행기, 기차, 자동차 등)에 설치하지 마십시오.
- 먼지가 많거나 습한 곳에 설치하지 마십시오.
- 화면에 물이 튀는 장소에 두지 마십시오(욕실, 부엌 등).
- 수증기가 직접 화면에 닿는 곳에 설치하지 마십시오.
- 발열 장치 또는 가습기 근처에 설치하지 마십시오.
- 인화성 가스가 있는 곳에 두지 마십시오.

 본 제품은 반드시 접지된 콘센트에 연결해야 합니다.
그렇게 하지 않을 경우 화재나 감전 사고가 발생할 수 있습니다.

형광등 백라이트 램프에는 수은이 들어 있으므로(LED 백라이트 램프 제품에는 수은이 없음), 지자체에서 지정한 방법대로 폐기하십시오.

 주의

 캐비닛의 환기구를 막지 마십시오.
• 환기구 위에 물건을 올려 놓지 마십시오.
• 본 제품을 밀폐된 공간에 설치하지 마십시오.
• 본 제품을 눕히거나 뒤집어서 사용하지 마십시오.
환기구가 막히면 공기가 제대로 순환되지 않아 화재, 감전 또는 장비 손상이 발생할 수 있습니다.

 쉽게 접근할 수 있는 콘센트를 사용하십시오. 그렇게 해야 사고 발생 시 신속하게 전원을 코드를 뽑을 수 있습니다.

저작권© 2011-2013 EIZO Corporation 모든 권리 보호됨. 본 설명서의 어떠한 부분도 EIZO Corporation의 사전 서면 동의 없이 어떠한 형태 또는 수단으로도, 전자적, 기계적 또는 그 외 방법으로 복제되거나, 검색 시스템 보관 또는 전송될 수 없습니다.

EIZO Corporation은 해당 정보 수신에 따른 EIZO Corporation의 동의 없이 제출된 어떠한 자료 또는 정보도 기밀로 유지할 의무가 없습니다. 본 설명서는 최신 정보를 제공할 수 있도록 제작되었지만 EIZO 모니터 사양은 예고 없이 변경될 수도 있습니다.

- 제품 사양은 지역에 따라 다를 수 있습니다. 구입한 지역의 언어로 된 설명서에서 사양을 확인하십시오.
- 최종 시스템이 IEC60601-1-1 요구 사항을 준수한다는 것을 보증해야 합니다.
- 전원 공급 장치는 전자파를 방출할 수 있으며, 이로 인해 모니터가 영향을 받거나 사용이 제한되거나 오작동을 일으킬 수 있습니다. 이러한 영향이 미치지 않는 통제된 환경에 기기를 설치하십시오.
- 본 제품은 의료 영상 기기용으로 개발된 모니터입니다.

주의 사항의 위치

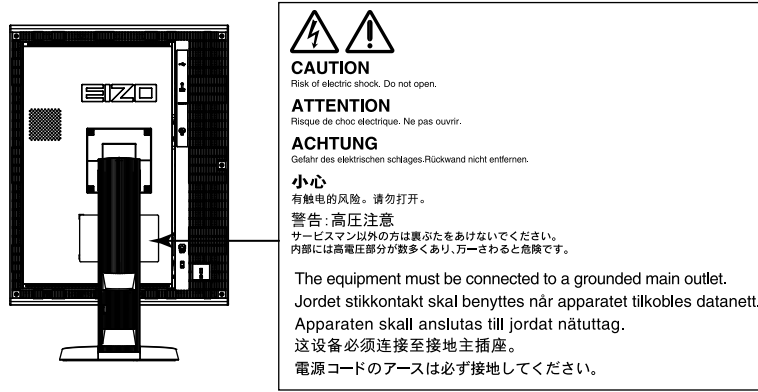

호환되는 해상도

모니터에서 지원하는 해상도는 다음과 같습니다.

√ : 지원됨

해상도	적합한 신호	수직 스캔 주파수	도트 클럭	DVI		DisplayPort		SDG* ¹
				세로	가로	세로	가로	세로
720 × 400	VGA TEXT	70 Hz	290 MHz (Max.)	√	√	√	√	√
640 × 480	VGA	60 Hz		√	√	√	√	√
800 × 600	VESA	60 Hz		√	√	√	√	√
1024 × 768	VESA	60 Hz		√	√	√	√	√
1280 × 1024	VESA	60 Hz		√	√	√	√	√
1600 × 1200	VESA	60 Hz		√	√	√	√	√
2560 × 2048	VESA CVT	50 Hz		-	√* ²	-	√	-
2048 × 2560	VESA CVT	50 Hz		√* ²	-	√	-	-
2560 × 2048	VESA CVT	25 Hz		-	√	-	√	-
2048 × 2560	VESA CVT	25 Hz		√	-	√	-	-
2048 × 2560	SDG	25 Hz		-	-	-	-	√

*¹ 표시하려면 지원되는 그래픽 보드가 필요합니다.

*² 듀얼 링크

기기의 기호

기호	기호의 의미	
○	주 전원 스위치:	모니터의 주 전원을 끄려면 누릅니다.
	주 전원 스위치:	모니터 주 전원을 켜려면 누릅니다.
⏻	전원 버튼:	모니터 전원을 켜거나 끄려면 터치합니다.
~	교류	
⚡	전기적 위험 경고	
!	주의:	PRECAUTIONS(주의사항)의 SAFETY SYMBOLS(안전 표시) 부분을 참조하십시오.

포장 내용

포장 상자 안에 다음 항목이 모두 들어 있는지 확인하십시오. 빠지거나 손상된 항목이 있으면 가까운 대리점에 문의하십시오.

참고

- 나중에 모니터를 이동하거나 운반할 경우에 대비하여 포장 상자와 재료를 잘 보관하십시오.
 - 모니터
 - 전원 코드
 - EIZO USB 케이블: UU300

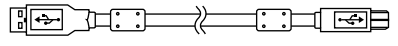
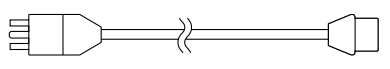

- 디지털 신호 케이블(DisplayPort): PP300

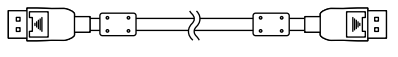

- EIZO LCD Utility Disk(CD-ROM)
- 설치 설명서(본 설명서)
- PRECAUTIONS(주의사항)
- 청소 키트 "ScreenCleaner"(GX530-CLAR에만 해당)

- 디지털 신호 케이블(듀얼 링크): DD300DL

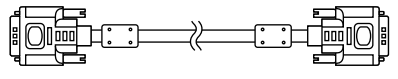

각 부분의 명칭과 기능

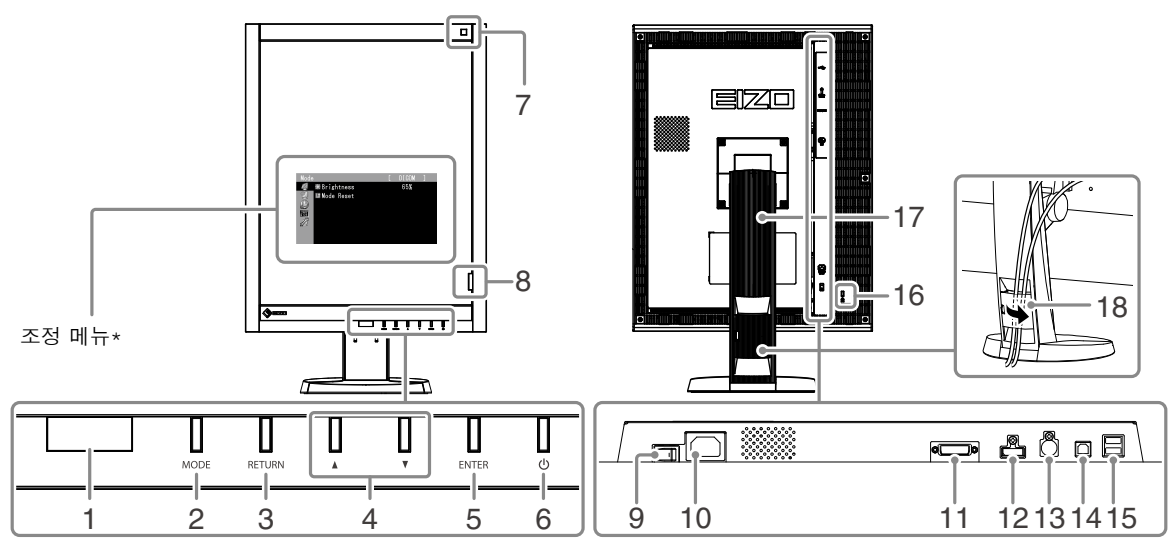

1. Presence Sensor(존재 센서)	모니터 앞의 사람의 움직임을 감지합니다.
2. MODE 버튼	CAL Switch 모드를 전환합니다.
3. RETURN 버튼	설정/조정을 취소하거나 조정 메뉴를 종료합니다.
4. ▲▼ 버튼	더 세부적으로 조정하려면 조정 메뉴를 사용하여 조정 설정을 선택하여 설정값을 올리거나 내립니다.
5. ENTER 버튼	조정 메뉴를 표시하고, 메뉴 화면에서 항목을 결정하고, 조정된 값을 저장합니다.
6. 0 버튼	<ul style="list-style-type: none"> • 전원을 켜거나 끕니다. • 모니터의 작동 상태를 나타냅니다. 녹색: 작동 중, 오렌지: 절전 모드, 꺼짐: 주 전원/전원 꺼짐
7. 조도 센서	주위의 조도를 측정합니다.
8. 통합 전면 센서	조정 및 Grayscale Check(그레이 스케일 확인)에 사용됩니다.
9. 주 전원 스위치	주 전원을 켜거나 끕니다.
10. 전원 커넥터	전원 코드를 연결합니다.
11. 입력 신호 커넥터	DVI-D 커넥터
12. 입력 신호 커넥터	DisplayPort 커넥터
13. PS/2 커넥터	유지보수를 위해 사용됩니다. 다른 용도에는 사용하지 마십시오. 그러면 모니터가 오작동할 수 있습니다.
14. USB 포트(위쪽)	USB 연결이 필요한 소프트웨어를 사용하거나 USB 허브 기능을 사용하기 위해 USB 케이블을 연결합니다.
15. USB 포트(아래쪽)	USB 주변 장치를 연결합니다.
16. 보안 잠금 슬롯	Kensington의 MicroSaver 보안 시스템을 지원합니다.
17. 스탠드	모니터 화면의 높이와 각도를 조정하는 데 사용됩니다.
18. 케이블 홀더	모니터 케이블을 덮습니다.

* 사용 방법에 대한 내용은 사용 설명서를 참조하십시오(CD-ROM에 있음).

케이블 연결

주의

- 모니터와 PC의 전원이 꺼져 있는지 확인합니다.
- 본 모니터로 사용중인 모니터를 교체하는 경우에는 반드시 해상도 및 수직 스캔 주파수에 대한 PC 설정을 본 모니터에서 사용할 수 있는 것으로 변경해 주십시오. PC를 연결하기 전에 호환되는 해상도 테이블(커버 페이지의 뒷면)을 참조하십시오.

참고

- 이 제품에 두 대 이상의 PC를 연결하는 경우에는 사용 설명서를 참조하십시오(CD-ROM에 있음).

1. 모니터 화면을 시계 방향으로 90° 돌립니다.

가로 상태가 기본 모니터 방향입니다. 설치하기 전에 모니터 화면을 세로 상태로 90° 돌립니다.

2. 입력 신호 커넥터 및 PC에 신호 케이블을 연결하십시오.

커넥터의 형상을 확인해서 케이블을 연결하십시오.

신호 케이블을 연결한 다음 커넥터의 나사를 조여 커플링을 고정합니다.

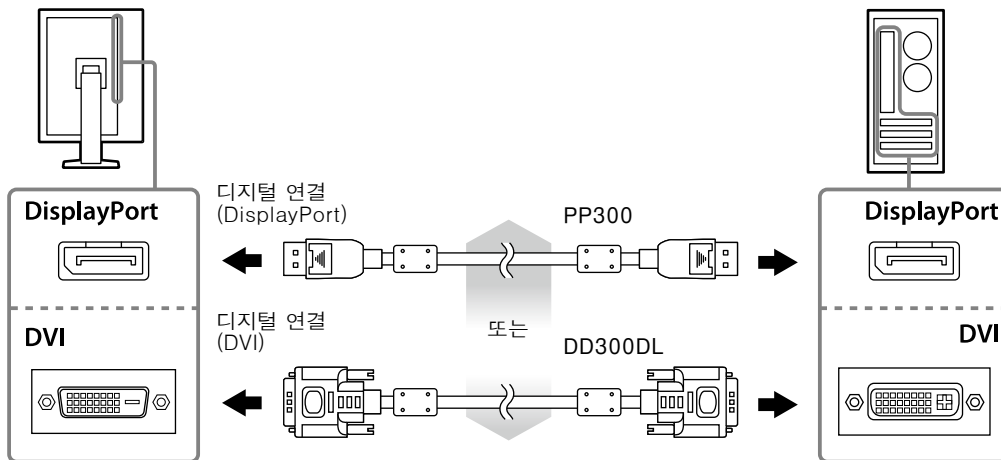

3. 모니터의 전원 커넥터와 콘센트에 전원 코드를 꽂습니다.

4. RadiCS LE 또는 ScreenManager Pro for Medical을 사용하는 경우 USB 케이블을 연결합니다.

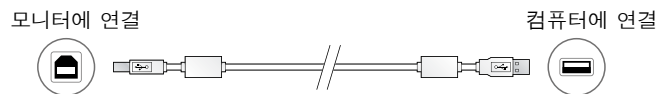

5. ⏻ 를 눌러 모니터를 켭니다.

모니터의 전원 표시등이 녹색으로 켜집니다.

6. PC를 켭니다.

화면 이미지가 나타납니다.

이미지가 나타나지 않으면 “화상이 표시되지 않음”(7페이지)에서 추가적 정보를 참조하십시오.

주의

- 사용을 마친 후에는 모니터와 PC의 전원을 끄십시오.
- 절전 효과를 최대한 활용하려면 전원 버튼을 끌 것을 권장합니다. 주 전원 스위치를 끄거나 전원 코드를 뽑으면 모니터로의 전원 공급이 완전히 차단됩니다.

화면 높이와 각도 조정

모니터의 왼쪽과 오른쪽 가장자리를 양손으로 잡고 화면 높이, 기울기 및 회전축을 작업하기에 가장 편안한 상태로 조정합니다.

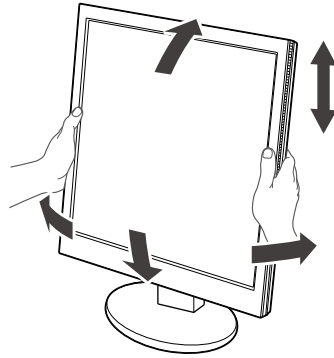

주의

- 케이블이 올바르게 연결되었는지 확인하십시오.

버튼 가이드 표시

앞쪽에 있는 버튼(⏻ 버튼 제외)을 누르면 버튼 가이드가 버튼 위에 나타납니다.

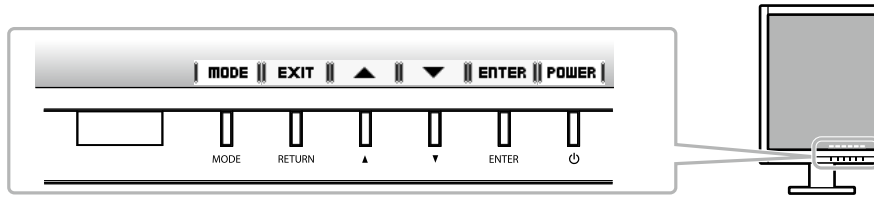

참고

- 조정 메뉴 또는 모드 메뉴가 표시되어 있으면 버튼 가이드가 계속해서 나타납니다.
- 선택한 메뉴 또는 상태에 따라 버튼 가이드가 다르게 표시됩니다.

화면 모드 선택

이 기능은 모니터 용도에 따라 원하는 모드를 쉽게 선택할 수 있도록 합니다.

모드	목적
1-DICOM	이미지를 DICOM 모드로 표시하는 데 사용됩니다.
2-Custom	선호에 따라 설정을 사용할 수 있습니다.
3-CAL	보정 소프트웨어로 조정된 화면을 표시합니다.

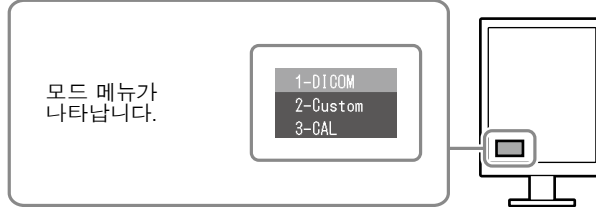

절차

1. MODE 를 누릅니다.
화면 좌측 하부에 모드 메뉴가 나타납니다.
2. MODE 을 누를 때마다 목록에 따른 모드가 차례로 하이라이트됩니다.
모드 메뉴가 표시되어 있을 때 ▲ 또는 ▼로 모드를 전환할 수 있습니다.

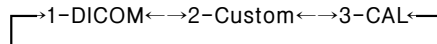

모니터 화질 조정하기

이 모니터에는 화질 조정 소프트웨어인 “RadiCS LE”(Windows용)가 포함되어 있습니다.

모니터를 조정하고 조정 내역을 관리하려면 RadiCS LE 사용 설명서를 참조하여 RadiCS LE를 설치하십시오(CD-ROM에 있음). RadiCS SelfQC 기능 및 탑재된 통합 전면 센서를 사용하여 모니터에 대해 독립적으로 주기적인 조정을 실시하고 Grayscale Check(그레이 스케일 확인)를 수행할 수 있습니다. 자세한 내용은 사용 설명서를 참조하십시오(CD-ROM에 있음).

주의

- RadiCS LE를 사용하고 있다면 USB 케이블을 사용하여 PC에 모니터를 연결하십시오.

참고

- 의료 규격에 맞는 고급 화질 조정을 하려면 별매의 모니터 화질 조정 소프트웨어 키트인 “RadiCS UX1”을 사용하십시오.

화상이 표시되지 않음

제안된 해결 방법을 적용한 후에도 문제가 해결되지 않으면 가까운 대리점에 연락해 주십시오.

문제	원인 및 해결 방법
<p>1. 화상이 표시되지 않음</p> <ul style="list-style-type: none"> 전원 표시등이 켜지지 않습니다. 전원 표시등이 주황색 또는 녹색으로 켜집니다. 전원 표시등이 주황색 및 녹색으로 점멸합니다. 	<ul style="list-style-type: none"> 전원 코드가 올바르게 연결되어 있는지 확인합니다. 주 전원 스위치를 켭니다. ⏻ 를 누릅니다. 주 전원을 끈 다음, 몇 분 뒤에 다시 켭니다. 입력 신호를 전환합니다. 자세한 내용은 사용 설명서를 참조하십시오(CD-ROM에 있음). 마우스나 키보드로 조작합니다. PC가 켜져 있는지 확인합니다. Presence Sensor(존재 센서)의 값이 "Level-1"에서 "Level-4"로 값이 설정되면 모니터가 절전 모드로 바뀔 수 있습니다. 모니터 근처로 오십시오. DisplayPort 접속을 사용하는 장치에 문제가 있습니다. 문제를 해결하고 모니터 전원을 껐다가 다시 켜십시오. 상세한 내용은 DisplayPort 접속을 이용하는 장치의 사용 설명서를 참조하십시오.
<p>2. 아래와 같은 메시지가 나타납니다.</p> <ul style="list-style-type: none"> 아무런 신호도 입력되지 않았을 때 이 메시지가 표시됩니다. 예: 	<p>모니터 기능이 작동하더라도 신호가 올바르게 입력되지 않는 경우 이러한 메시지가 나타납니다.</p> <ul style="list-style-type: none"> 일부 PC는 전원을 켜 후 곧 신호를 출력하지 않기 때문에 왼쪽에 보이는 메시지가 나타날 수도 있습니다. PC가 켜져 있는지 확인합니다. 신호 케이블이 올바르게 연결되어 있는지 확인합니다. 입력 신호를 전환합니다. 자세한 내용은 사용 설명서를 참조하십시오(CD-ROM에 있음).
<ul style="list-style-type: none"> 입력 신호가 지정된 주파수 범위를 벗어난다는 메시지가 표시됩니다. 예: 	<ul style="list-style-type: none"> 모니터의 해상도 및 수직 스캔 주파수를 만족하도록 PC가 구성되어 있는지 확인해 주십시오("호환되는 해상도" 참조). PC를 다시 부팅합니다. 그래픽 보드의 유틸리티 소프트웨어를 사용하여 모드를 적절히 변경합니다. 자세한 내용은 그래픽 보드의 설명서를 참조하십시오.

fD: 도트 클럭
fH: 수평 스캔 주파수
fV: 수직 스캔 주파수

