





Asennusopas

RadiForce® GX530-BL GX530-CL GX530-CLAR

Yksivärinen LCD-näyttö

TURVAMERKINNÄT

Tässä oppaassa käytetään ohessa näkyviä turvamerkintöjä. Nämä sisältävät tärkeitä tietoja. Tutustu niihin huolellisesti.

| | |
|--|---|
|  VAROITUS VAROITUS-merkinnän jättäminen huomiotta saattaa aiheuttaa vakavia henkilövahinkoja ja seurauksena syntyvä tilanne voi olla hengenvaarallinen. |  HUOMAA HUOMAA-merkinnän huomiotta jättäminen saattaa aiheuttaa kohtalaisia henkilövahinkoja ja/tai aineellisia vahinkoja tai johtaa tuotteen vahingoittumiseen. |
|  Ilmoittaa toiminnon, jota ei saa suorittaa. |  Ilmoittaa pakollisen toimenpiteen, jota on noudatettava. |

TURVATOIMET

 **VAROITUS**

Jos laitteesta nousee savua, ilmassa on palaneen käryä tai laitteesta kuuluu outoa ääntä, irrota laite heti pistorasiasta ja ota yhteyttä jälleenmyyjään.

Yritys käyttää epäkuntoista laitetta saattaa aiheuttaa tulipalon tai sähköiskun tai vahingoittaa laitteistoa.

Käytä laitteen mukana toimitettavaa virtajohtoa, ja liitä laite normaaliin pistorasiaan.

Varmista virtajohdon nimellisjännitteen ja käyttöjännitteen vastaavuus. Muussa tapauksessa seurauksena voi olla sähköisku.

"Virtalähde: 100-120/200-240 Vac 50/60 Hz"

 **Älä päästä laitteeseen pieniä esineitä tai nesteitä.**

Vahingossa ilmastointiaukoista kotelon sisään putoavat pienet esineet tai nesteroiskeet voivat aiheuttaa tulipalon tai sähköiskun tai vahingoittaa laitteistoa. Jos laitteen sisään pääsee esine tai nestettä, irrota laite välittömästi virtalähteestä. Anna valtuutetun huoltoteknikon tarkastaa laite ennen kuin se otetaan uudelleen käyttöön.

 **Käytä laitetta asianmukaisessa paikassa.**

Muussa tapauksessa seurauksena voi olla sähköisku tai laitteiston vahingoittuminen.

- Älä sijoita ulkoilmaan.
- Älä sijoita kuljetusjärjestelmään (mm. alus, lentokone, juna tai auto).
- Älä sijoita pölyiseen tai kosteaan ympäristöön.
- Älä sijoita paikkaan, jossa näyttöön voi roiskua vettä (kuten kylpyhuoneeseen tai keittiöön).
- Älä sijoita paikkaan, jossa näyttö tulee välittömästi kosketuksiin höyryn kanssa.
- Älä sijoita lähelle lämmön tai kosteuden lähettä.
- Älä sijoita paikkaan, jossa voi olla syttyviä kaasuja.

 **Laitteisto on liitettävä maadoitettuun pistorasiaan.**

Muussa tapauksessa seurauksena voi olla sähköisku.

Taustavalon loistelamput sisältävät elohopeaa (tuotteet, joissa on LED-taustavalolamput eivät sisällä elohopeaa). Hävitä ne paikallisten, osavaltion tai liittovaltion määräysten mukaan.

 **HUOMAA**

-  **Älä peitä kotelon ilmastointiaukkoja.**
- Älä aseta esineitä ilmastointiaukkojen päälle.
 - Älä asenna laitetta suljettuun tilaan.
 - Älä käytä laitetta makuulle asetettuna tai yläsalaisiin.
- Ilmastointiaukkojen peittäminen estää ilmanvaihdon ja saattaa aiheuttaa tulipalon, sähköiskun tai laitteiston vahingoittumisen.

 **Käytä helposti luokse päästävissä olevaa pistorasiaa.**

Näin ongelmatilanteissa virta voidaan katkaista nopeasti.

Copyright© 2011-2013 EIZO Corporation Kaikki oikeudet pidätetään. Tätä opasta tai sen osaa ei saa monistaa, tallentaa tiedonhakujärjestelmään tai lähettää missään muodossa eikä millään tavalla sähköisesti, mekaanisesti tai muita menetelmiä käyttäen ilman EIZO Corporationin kirjallista lupaa.

EIZO Corporation on kaikin mahdollisin tavoin pyrkinyt varmistamaan, että käyttöoppaan tiedot ovat ajan tasalla, mutta EIZO-näyttöjen tekniset tiedot voivat muuttua ilman ennakoilmoitusta.

- Tuotteen tekniset ominaisuudet voivat vaihdella alueittain. Tarkista tekniset ominaisuudet ostoalueen kielen mukaisesta käyttöoppaasta.
- On varmistettava, että lopullinen järjestelmä on IEC60601-1-1-vaatimusten mukainen.
- Sähkövirralla toimivat laitteet voivat lähettää sähkömagneettisia aaltoja, jotka voivat vaikuttaa näyttöön, rajoittaa sen toimintaa tai vahingoittaa näyttöä. Asenna laitteet valvottuun tilaan, jossa tällaiset vaikutukset voidaan välttää.
- Tämä näyttö on tarkoitettu lääkinälliseen kuvajärjestelmään.

Varoitusilmoituksen sijainti

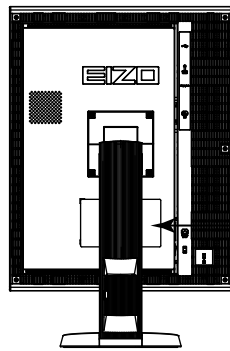

CAUTION
Risk of electric shock. Do not open.

ATTENTION
Risque de choc électrique. Ne pas ouvrir.

ACHTUNG
Gefahr des elektrischen schlagens. Rückwand nicht entfernen.

小心
有触电的风险。请勿打开。

警告・高圧注意
サービスマン以外の方は裏ぶたをあけないでください。
内部には高電圧部分が多くあり、万一さわると危険です。

The equipment must be connected to a grounded main outlet.
Jordet stikkontakt skal benyttes når apparatet tilkobles datanett.
Apparaten skall anslutas till jordat nätuttag.
这设备必须连接至接地主插座。
電源コードのアースは必ず接地してください。

Yhteensopivat tarkkuudet

Näyttölaite tukee seuraavia tarkkuuksia.

√ : Tuettu

| Tarkkuus | Soveltuvat signaalit | pystytaajuus | Dot Clock | DVI | | DisplayPort | | SDG ^{*1} |
|-------------|----------------------|--------------|-------------------|-----------------|-----------------|-------------|-------------|-------------------|
| | | | | Pystynäyttö | Vaakanäyttö | Pystynäyttö | Vaakanäyttö | Pystynäyttö |
| 720 × 400 | VGA TEXT | 70 Hz | 290 MHz (Max.) | √ | √ | √ | √ | √ |
| 640 × 480 | VGA | 60 Hz | | √ | √ | √ | √ | √ |
| 800 × 600 | VESA | 60 Hz | | √ | √ | √ | √ | √ |
| 1024 × 768 | VESA | 60 Hz | | √ | √ | √ | √ | √ |
| 1280 × 1024 | VESA | 60 Hz | | √ | √ | √ | √ | √ |
| 1600 × 1200 | VESA | 60 Hz | | √ | √ | √ | √ | √ |
| 2560 × 2048 | VESA CVT | 50 Hz | | - | √ ^{*2} | - | √ | - |
| 2048 × 2560 | VESA CVT | 50 Hz | | √ ^{*2} | - | √ | - | - |
| 2560 × 2048 | VESA CVT | 25 Hz | | - | √ | - | √ | - |
| 2048 × 2560 | VESA CVT | 25 Hz | | √ | - | √ | - | - |
| 2048 × 2560 | SDG | 25 Hz | | - | - | - | - | √ |

*1 Vaatii tuetun näytönohjaimen.

*2 Dual Link

Yksikön merkinnät

| Merkintä | Merkinnän merkitys |
|----------|---|
| | Päävirtakytkin: Sammuta näytön päävirta painamalla tätä. |
| | Päävirtakytkin: Käynnistä näytön päävirta painamalla tätä. |
| | Virtapainike: Käynnistä tai sammuta näyttö koskettamalla tätä. |
| | Vaihtovirta |
| | Varoitus sähköiskuvaarasta |
| | HUOMAA: Katso tämän käyttöoppaan SAFETY SYMBOLS (TURVAMERKINNÄT) ja PRECAUTIONS (VAROTOIMENPITEET) kohta. |

Pakkauksen sisältö

Tarkasta, että kaikki seuraavassa mainitut kohteet löytyvät pakkauksesta. Mikäli nimikkeitä puuttuu, ota yhteyttä paikalliseen jälleenmyyjään.

Huomautus

- Säilytä pakkaus ja materiaalit vastaista käyttöä ja näytön siirtämistä varten.

- Näyttö
- Virtajohto

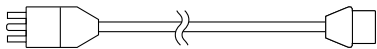

- Digitaalinen signaalikaapeli (DisplayPort): PP300

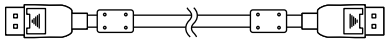

- Digitaalinen signaalikaapeli (Dual Link): DD300DL

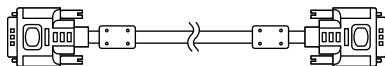

- EIZO USB -kaapeli: UU300

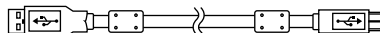

- EIZO LCD Utility Disk (CD-ROM)
- Asennusopas (käsillä oleva opas)
- PRECAUTIONS (VAROTOIMET)
- Puhdistussarja "ScreenCleaner" (vain malli GX530-CLAR)

Säädöt ja toiminnot

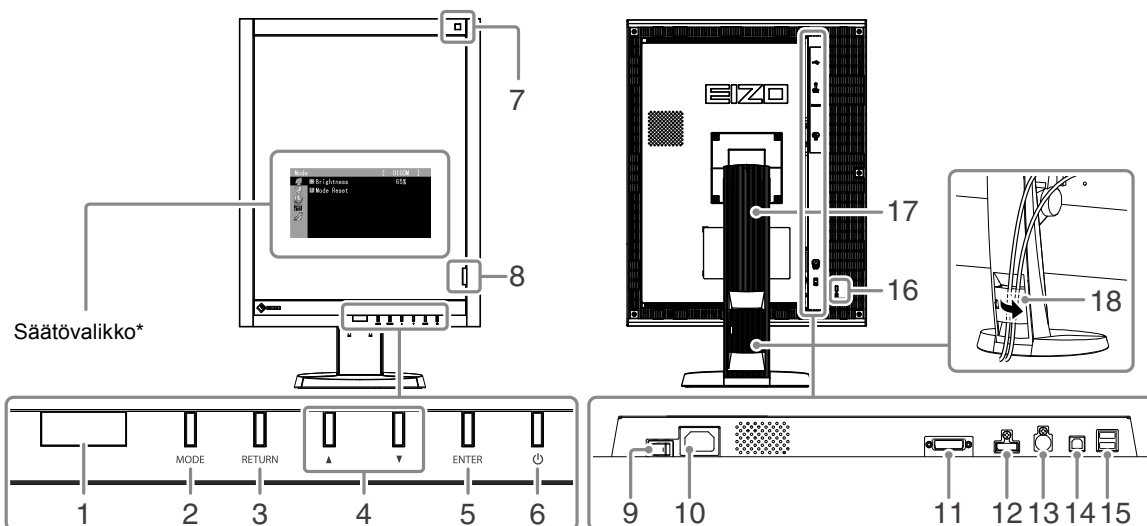

| | |
|---|--|
| 1. Presence Sensor (Liike-tunnistussensori) | Tunnistaa henkilön liikkeen näytön edessä. |
| 2. MODE painike | Vaihtaa CAL-Switch tila. |
| 3. RETURN painike | Peruuttaa asetuksen/säädön ja sulkee säätövalikon. |
| 4. ▲▼ painike | Valitsee ja lisää/vähentää lisäsäätöjen säätöarvoja säätövalikon käytön yhteydessä. |
| 5. ENTER painike | Näyttää säätövalikon, valitsee valikkonäytön komennon ja tallentaa säädetyt arvot. |
| 6. ⏻ painike | <ul style="list-style-type: none"> Virran kytkeminen ja katkaiseminen. Ilmoittaa näytön toimintatilan. Vihreä: Toiminta, Oranssi: Virransäätötila, Pois päältä: Päävirta/virta katkaistu |
| 7. Valaistussensori | Mittaa ympäristön valaistusta. |
| 8. Sisäänrakennettu etuanturi | Käytetään kalibrointiin ja Grayscale Check (Harmaa skaala tarkistus) -tarkistuksen tekoon. |
| 9. Päävirtakytkin | Päävirran kytkeminen ja katkaiseminen. |
| 10. Virtaliitin | Liitä virtajohto tähän. |
| 11. Tulosignaaliiliitäntä | DVI-D-liitäntä |
| 12. Tulosignaaliiliitäntä | DisplayPort-liitäntä |
| 13. PS/2-liitin | Huoltotoimenpiteitä varten. Älä käytä muuhun tarkoitukseen. Käyttö voi aiheuttaa toimintahäiriöitä. |
| 14. USB-portti (YLEMPI) | Liitä USB-yhteyttä käyttävän ohjelmiston tai USB-keskittimen käytön edellyttämä USB-kaapeli tähän. |
| 15. USB-portti (ALEMPI) | Liittää USB-ohjelaitteen. |
| 16. Turvalukon paikka | Yhdenmukainen Kensington MicroSaver -turvajärjestelmän kanssa. |
| 17. Teline | Käytetään näytön korkeuden ja kallistuskulman säätämiseen. |
| 18. Kaapelinpidin | Peittää näytön kaapelit. |

* Katso käyttöohjeet Käyttöoppaasta (CD-ROM).

Liitoskaapelit

Huomio

- Varmista, että näyttö ja PC ovat sammutettuja.
- Kun vaihdat nykyisen näytön tähän näyttöön, vaihda PC:n tarkkuusasetus ja kuvaruudun virkistystaajuus tämän näytön mukaisiksi. Katso yhteensopiva tarkkuus takakannen taulukosta ennen PC:hen liittämistä

Huomautus

- Jos liität laitteeseen useita PC-laitteita, katso ohjeita Käyttöoppaasta (CD-ROM).

1. Käännä näyttöä 90° vastapäivään.

Vaakanäyttöasento on näytön oletusasento. Käännä näyttöä 90 astetta pystyasentoon ennen asentamista.

2. Liitä signaalikaapelit tulosignaaliin ja PC:hen.

Tarkasta liittimien muoto ja liitä kaapelit.

Kiristä liittimien ruuvit signaalikaapelin liittimien liittämisen jälkeen.

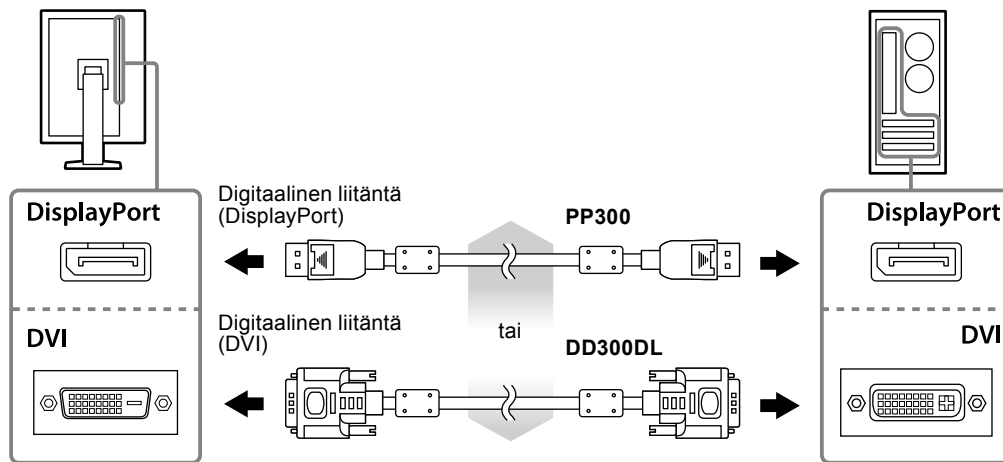

3. Kytke virtajohto pistorasiaan ja virtaliitin näyttöön.

4. Liitä USB-kaapeli, jos käytät RadiCS LE- tai ScreenManager Pro for Medical -ohjelmistoa.

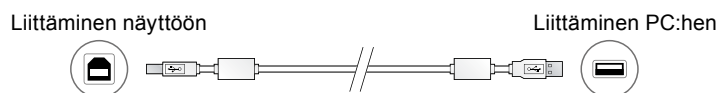

5. Käynnistä näyttö painamalla .

Näytön virran merkkivalo syttyy vihreänä.

6. Käynnistä PC.

Näyttöön ilmestyy kuva.

Jos näyttöön ei tule kuvaa, katso kohta ”Ei kuvaa” (sivu 7).

Huomio

- Sammuta näyttölaite ja PC käytön jälkeen.
- Suurin virransäästö saavutetaan katkaisemalla virta virtapainikkeesta. Virran katkaisimen päävirtakytkimellä tai virtajohdon irrottaminen sulkee täysin virran syötön näyttöön.

Näytön korkeuden ja kulman säätäminen

Pidä kiinni näytön reunoista ja säädä näytön korkeus sekä kallistus- ja kiertokulma työskentelyn kannalta sopiviksi.

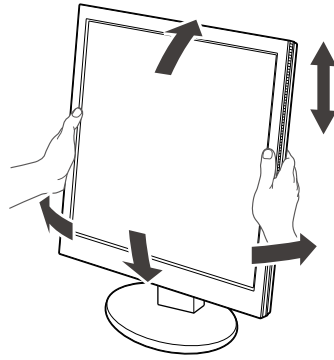

Huomio

- Varmista, että kaapelit on liitetty oikein.

Painikeoppaan näyttäminen

Etupaneelin näppäimien painaminen (☰-näppäintä lukuun ottamatta) avaa kyseisen painikkeen yläpuolelle painikeoppaan.

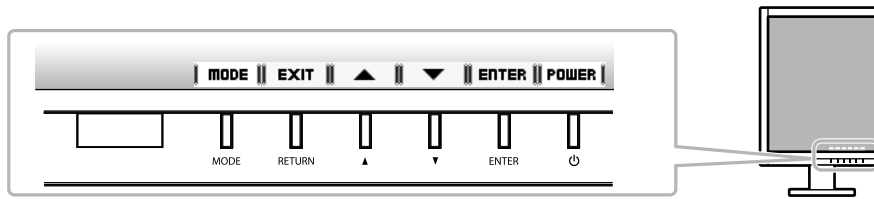

Huomautus

- Painikeopas näkyy säätövalikon tai tilavalikon ollessa avoinna.
- Painikeopas näkyy eri tavoin valitun valikon tai tilan mukaan.

Näyttötilan valitseminen

Tämä toiminto mahdollistaa helpon halutun tilan valinnan näytön käyttötarkoituksen mukaan.

| Tila | Tarkoitus |
|----------|---|
| 1-DICOM | Sopii kuvien esittämiseen DICOM-tilassa. |
| 2-Custom | Voit valita asetuksen mieltymystesi mukaan. |
| 3-CAL | Näyttää kalibrointiohjelmiston säätämän näytön. |

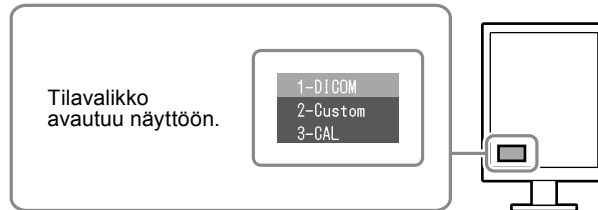

Toimenpiteet

1. Paina MODE.
Tilavalikko näkyy näytön vasemmassa alakulmassa.
2. Luettelon tila näkyy korostettuna aina kun MODE painetaan.
Tilavalikon ollessa avoinna tilaa voidaan vaihtaa ▲- tai ▼-painikkeella.

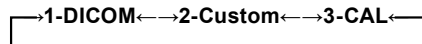

Näytön laadunvalvonta

Näytön mukana toimitetaan laadunvalvontaohjelmisto ”RadiCS LE” (Windows-tietokoneille).

Asenna RadiCS LE RadiCS LE -käyttöoppaan (CD-ROM) ohjeiden mukaan näytön kalibrointia ja kalibrointihistorian hallintaa varten. Tee RadiCS SelfQC -toiminnon ja sisäänrakennetun etusensorin avulla määräajoin tehtävä kalibrointi ja Grayscale Check (Harmaa skaala tarkistus) -tarkistus. Katso lisätietoja Käyttöoppaasta (CD-ROM).

Huomio

- Liitä näyttö PC:hen USB-kaapelilla, jos käytät RadiCS LE -ohjelmistoa.

Huomautus

- Käytä valinnaisena saatavaa näytön laadunvalvontaan tarkoitettua ”RadiCS UX1” -ohjelmistopakkausta, jos haluat käyttää lääkinällisten standardien mukaista täsmällistä laadunvalvontaa.

Ei kuvaa

Jos ongelma ei korjaannu ehdotetuilla toimenpiteillä, ota yhteyttä paikalliseen jälleenmyyjään.

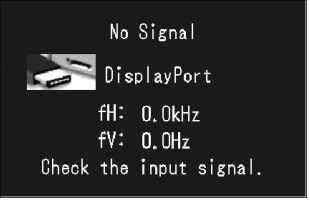
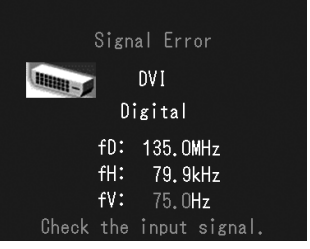
| Ongelma | Mahdollinen aiheuttaja ja korjaava toimenpide |
|---|--|
| 1. Ei kuvaa <ul style="list-style-type: none">Virran merkkivalo ei syty. | <ul style="list-style-type: none">Tarkista, onko virtajohto liitetty asianmukaisesti.Kytke virta päälle päävirtakytkimestä.Paina .Katkaise päävirta ja kytke se jälleen takaisin parin minuutin kuluttua. |
| <ul style="list-style-type: none">Virran merkkivalo palaa oranssina tai vihreänä. | <ul style="list-style-type: none">Vaihda tulosignaalia. Katso lisätietoja Käyttöoppaasta (CD-ROM).Käytä hiirtä tai näppäimistöä.Varmista, että PC on käynnissä.Kun Presence Sensor (Liiketunnistussensori) -asetuksen arvo on "Level-1"–"Level 4", näyttö on voinut siirtyä virransäästötilaan. Tule lähelle näyttöä. |
| <ul style="list-style-type: none">Virran merkkivalo vilkkuu oranssina ja vihreänä. | <ul style="list-style-type: none">DisplayPort-yhteyttä käyttävässä laitteessa on ongelma. Voit ratkaista ongelman sammuttamalla näytön ja kytkemällä sen takaisin päälle. Katso lisätietoja DisplayPort-liitäntään käyttävän laitteen käyttöoppaasta. |
| 2. Alla oleva sanoma tulee näyttöön. | Nämä sanomat tulevat näyttöön, kun signaalin syöttö on väärä siinäkin tapauksessa, että näyttölaite toimii moitteettomasti. |
| <ul style="list-style-type: none">Nämä sanomat tulevat näyttöön, kun tulosignaalia ei ole. Esimerkki:  | <ul style="list-style-type: none">Vasemmalla oleva viesti voi tulla näkyviin, koska kaikki PC:t eivät lähetä signaalia heti virran kytkemisen jälkeen.Varmista, että PC on käynnissä.Tarkista, onko signaalikaapeli liitetty asianmukaisesti.Vaihda tulosignaalia. Katso lisätietoja Käyttöoppaasta (CD-ROM). |
| <ul style="list-style-type: none">Sanoma näyttää, että tulosignaali on määrätyn taajuusalueen ulkopuolella. Esimerkki:  <p>fD: Dot clock fH: Vaakataajuus fV: Pystytaajuus</p> | <ul style="list-style-type: none">Tarkista, että PC:n asetukset vastaavat näytön tarkkuus- ja pystytaajuusvaatimuksia (katso "Yhteensopivat tarkkuudet").Käynnistä PC uudelleen.Vaihda näyttötila sopivaksi käyttämällä näytönohjaimen apuohjelmaa. Katso lisätiedot näytönohjaimen käyttöoppaasta. |

