





設定操作手冊

FlexScan® L568/L768

彩色 LCD 螢幕

安全符號

本操作手冊使用的安全符號如下。它們表示重要資訊。請仔細閱讀。

 警告事項 若不遵守警告事項中的資訊，可能會造成嚴重傷害或威脅到生命安全。	 注意事項 若不遵守注意事項中的資訊，可能會造成中度傷害並／或使財產或產品受損。
 表示禁止的動作。	 表示接地以策安全。

預防措施

 警告事項

 若機器出現煙霧，聞起來像是東西著火，或者有奇怪聲音，請立刻拔除電源，並聯絡經銷商以尋求建議。嘗試使用功能異常的機器可能會造成火災、電擊或設備受損。

 使用內附電源線，並連接當地的標準電源插座。確保電源電壓在電源線的額定電壓範圍內。否則可能會造成火災或電擊。

 將小物件或液體遠離機器。
小物件意外掉入通風槽而進入機殼，或液體溢入機殼會造成火災、電擊或設備受損。若物件掉入或液體溢入機殼，請立刻拔除機器的電源插頭。再次使用機器前，請由合格的服務工程師檢查。

 在適當的位置架設機器。
否則可能會造成火災、電擊或設備受損。

- 請勿置於戶外。
- 請勿置於交通運輸系統中（輪船、飛機、火車、汽車等）。
- 請勿置於佈滿灰塵或潮濕的環境中。
- 請勿置於蒸氣直接達到螢幕的地方。
- 請勿置於熱源裝置或加濕器附近。

 裝置必須連接到接地主插座。
否則可能會造成火災或電擊。

 注意事項



 請勿阻塞機殼上的通風槽。

- 請勿將任何物件置於通風槽上。
- 請勿將機器安裝在封閉空間中。
- 請勿在機器躺下或顛倒時使用。

阻塞通風槽會阻礙適當氣流進出，並可能造成火災、電擊或設備受損。

 使用可輕易連接的電源插座。
這可確保問題發生時快速拔除電源。

關於設定操作手冊與使用者操作手冊

 設定操作手冊 (本手冊)	說明從將螢幕連接到個人電腦到使用螢幕涉及的基本資訊。
 使用者操作手冊 (• 光碟片上的HTML檔案*)	說明螢幕調整、設定和規格等應用資訊。

* 僅提供英文、德文、法文版本的HTML檔案。

包裝內容

請檢查包裝盒中是否包含下列物品。如果缺少物品，或物品存在損壞現象，請與當地的經銷商聯絡。

注意事項

- 請保留好包裝盒和包裝材料，以便將來螢幕移動或搬運時使用。

- 螢幕
- 電源線
- 數位訊號線(FD-C35/FD-C39)

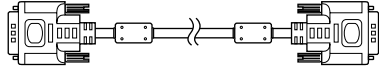

- 類比訊號線(MD-C87)

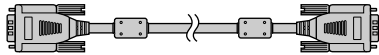

- EIZO USB電纜(MD-C93)

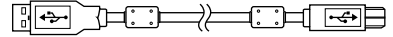

- EIZO LCD Utility Disk(光碟片)
 - 使用者操作手冊
- 設定操作手冊(本手冊)
- 有限責任擔保
- 固定螺絲: M4 × 12 mm 4顆

控制與功能

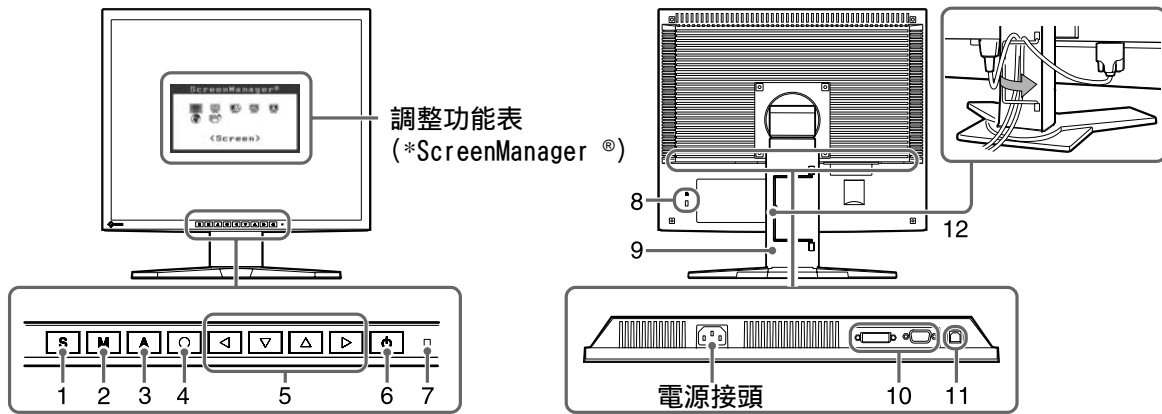

1	輸入訊號的選擇鍵	當兩台個人電腦連接在螢幕上時，可用此鍵切換顯示的輸入訊號。
2	模式鍵	M 鍵可切換顯示。
3	自動調整鍵	執行此功能可自動調整螢幕。(僅限類比輸入)
4	輸入鍵	顯示調整功能表，確定功能表螢幕上的某個項目，並儲存調整值。
5	控制鍵 (左、下、上、右)	<ul style="list-style-type: none"> • ◀ / ▶ / ▲ / ▼ 鍵：顯示亮度調整視窗 (第5頁)。 • 選擇調整項目，或增加/降低利用調整功能表 (第5頁) 進行進階調整時的調整值。
6	電源鍵	打開或關閉電源。
7	電源指示燈	指出螢幕的操作狀態。 藍色 : 操作中 以黃色閃爍 : 省電模式 (僅數位) 黃色 : 省電 關 : 電源關閉
8	安全鎖孔	符合Kensington's MicroSaver安全系統。
9	支架 (可拆卸)	支架可調整螢幕的高度和角度。
10	輸入訊號接頭	左: DVI-D接頭 (SIGNAL 1) / 右: D-sub mini 15-pin接頭 (SIGNAL 2)
11	USB連接埠	連接USB電纜，使用用於LCD軟體的ScreenManager Pro (對於Windows)。關於如何使用ScreenManager Pro的說明，請參考光碟片上的使用者操作手冊。
12	電纜收納架	固定螢幕纜線。

*ScreenManager® 是調整功能表的EIZO別稱。(關於如何使用ScreenManager的說明，請參考光碟片上的使用者操作手冊。)

連接訊號線

注意

- 將目前的螢幕換成L568/768螢幕時，請務必參照解析度表（最後一頁）將電腦的解析度和垂直頻率設定更改為L568/768螢幕可使用的設定值，然後再連接電腦。

注意事項

- 將兩台個人電腦連接到螢幕上時，請參閱光碟片上的使用者操作手冊。

- 1 確保螢幕和個人電腦的電源關閉。
- 2 用一根匹配接頭的訊號線連接螢幕和個人電腦。
連接纜線接頭後，請擰緊接頭的螺絲，使配合緊密。

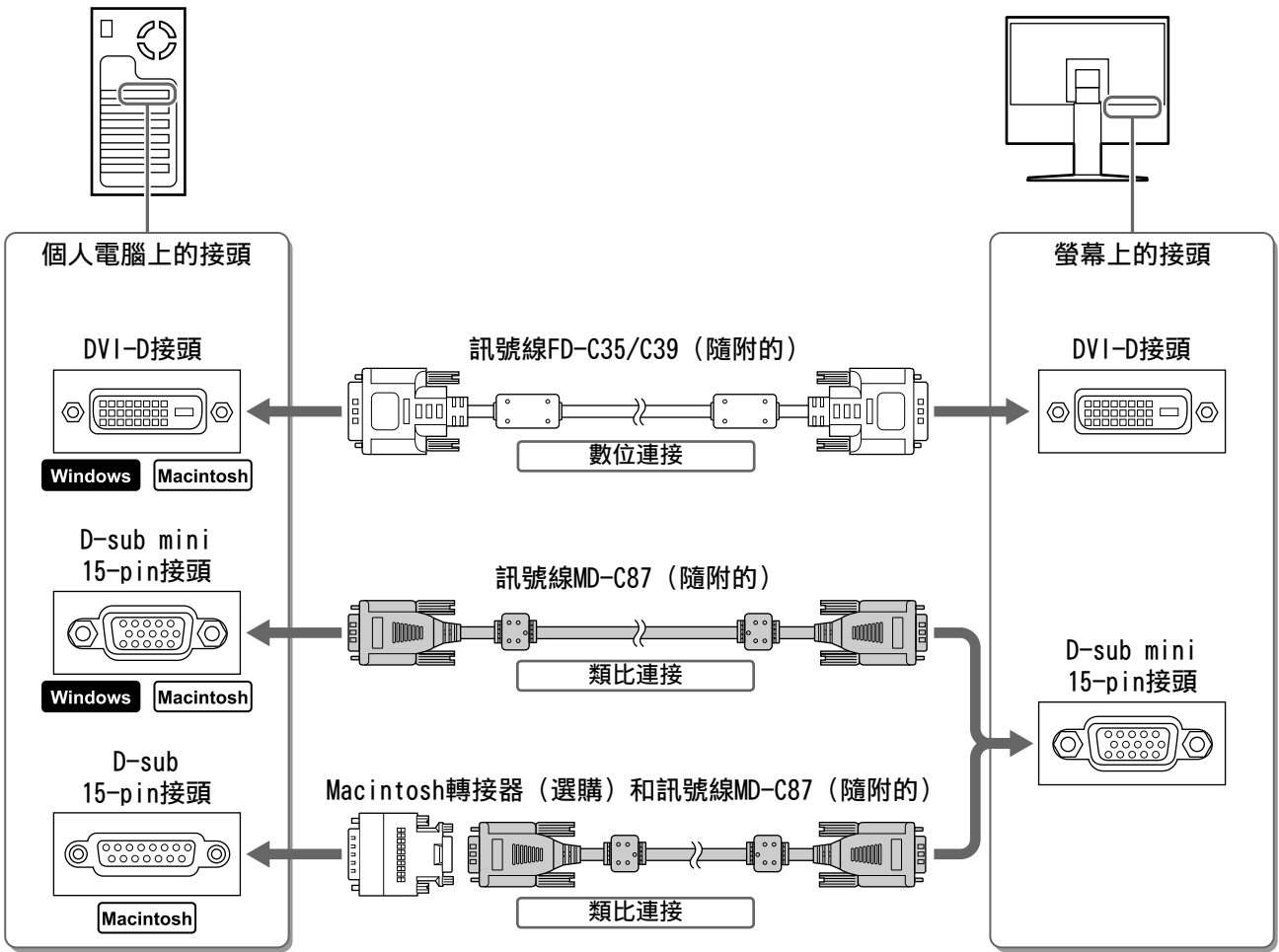

- 3 將電源線插頭插入電源插座和螢幕上的電源接頭。

調整螢幕高度與角度

調整螢幕高度，並將螢幕傾斜和旋轉到最佳工作位置。

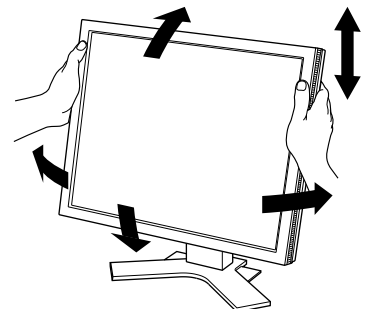

顯示畫面

- 1 按  打開螢幕電源。
- 2 打開個人電腦電源。
螢幕的電源指示燈會亮起藍色，之後出現螢幕影像。
- 3 使用類比輸入訊號時，請執行自動調整功能。（請參考下文的“執行自動調整功能”。）
輸入數位訊號時不必進行自動調整功能，因為影像會根據螢幕的先前設定資料來正確顯示。

注意

- 使用後關閉螢幕和個人電腦。
- 為了最大限度地節省能源，建議您關閉電源鍵。拔除電源線可完全關閉螢幕的電源。

執行自動調整功能（僅適用於類比輸入）

輸入類比訊號時，自動調整功能可自動進行時鐘、相位、畫面位置和解析度的調整。
若需要自動調整功能的詳細資訊，請參考光碟片上的使用者操作手冊。

- 1 按 。
出現訊息視窗。
- 2 顯示訊息時，再按一下 。
自動調整功能運作，時鐘、相位、畫面位置和解析度被自動調整。



注意

- 在全螢幕的Macintosh或Windows個人電腦螢幕上顯示影像時，自動調整功能會正確執行。
在部分螢幕上顯示影像時（例如在使用DOS模式視窗時），或在桌面背景（桌布等）色彩為黑色時，該功能可能無法正常運作。
- 部分顯示卡可能無法正確執行自動調整功能。

選擇顯示模式

FineContrast可使您按照螢幕的應用輕易選擇最佳的顯示模式。
若需要FineContrast的詳細資訊，請參考光碟片上的使用者操作手冊。

FineContrast模式

Custom (自訂)	用來執行需要的設定。
Movie (電影)	適合播放動畫影像。
Picture (圖片)	適合顯示照片或圖片影像。
Text (文字)	適合顯示文書處理或試算表軟體的文字。
sRGB (s紅綠藍)	適合與支援sRGB的週邊設備進行顏色匹配。

- 按 **M**。
出現FineContrast視窗。
- 顯示FineContrast功能表時，再按一下 **M**。
每按一次此鍵，螢幕上的模式便會切換。
(請參考FineContrast模式表。)
- 調整到所需模式後按 **○**。
所選的模式被設定。

FineContrast模式視窗

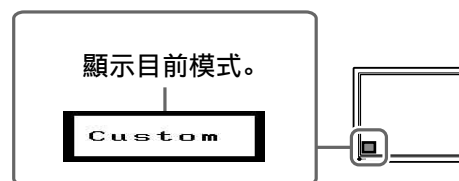

調整亮度

- 按 **◀** / **▶** / **▲** / **▼**。
出現亮度調整視窗。
- 使用 **◀** / **▶** / **▲** / **▼** 調整亮度。
按 **▲** 或 **▶** 使螢幕變亮，或按 **▼** 或 **◀** 使螢幕變暗。
- 調整到所需亮度後按 **○**。
儲存指定的亮度值。

亮度調整視窗

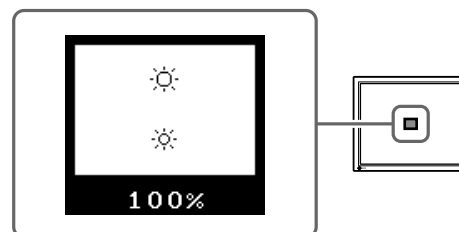

執行進階設定／調整

可以用調整功能表來進行螢幕或顏色，以及其他各種設定的進階調整。
若需要各調整功能的詳細資訊，請參考光碟片上的使用者操作手冊。

調整功能表



基本設定和調整已經完成。若需要進階設定／調整的詳細資訊，請參考光碟片上的使用者操作手冊。

無畫面的問題

若已使用建議的修正方法後螢幕上仍然無畫面顯示，請聯絡當地的經銷商。

1. 檢查電源指示燈。

症狀	狀態	原因和修正方法
無畫面	電源指示燈不亮。	檢查電源線是否已正確連接。若問題仍存在，請關閉螢幕電源數分鐘後再開機重試一次。
	電源指示燈點亮藍色。	檢查亮度設定。 用 [S] 切換輸入訊號。
	電源指示燈點亮黃色。	按鍵盤上某一個鍵，或按一下滑鼠。
	電源指示燈以黃色緩慢閃爍。	按電腦電源。

2. 檢查在螢幕上停留 40 秒的錯誤訊息。

即使螢幕功能正常，當輸入訊號不正確時，這些訊息仍會出現。

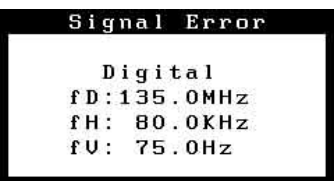
症狀	狀態	原因和修正方法
 <p>Signal Check Analog No Signal</p>	輸入訊號的接收不正確。	片刻之後影像正確顯示，螢幕沒有問題。（一些個人電腦開機後不會立刻輸出訊號。） 檢查訊號線是否已正確連接到個人電腦。 用 [S] 切換輸入訊號。
 <p>Signal Error Digital fD: 135.0MHz fH: 80.0KHz fV: 75.0Hz</p>	訊號頻率超出規定範圍。錯誤的訊號頻率會以紅色顯示。	使用顯示卡的公用程式軟體將模式改變到某個適當的模式。詳情請參考顯示卡的操作手冊。

相容的解析度／頻率

本螢幕支援下列解析度。

Analog Input

Resolution	Frequency	Dot Clock	Remarks
320 × 200	70 Hz	135 MHz (Max.)	VGA Graphic
640 × 480	– 75 Hz		VGA, VESA
640 × 480	67 Hz		Apple Macintosh
720 × 400	70 Hz		VGA TEXT
800 × 600	– 75 Hz		VESA
832 × 624	75 Hz		Apple Macintosh
1024 × 768	– 75 Hz		VESA
1152 × 864	75 Hz		VESA
1152 × 870	75 Hz		Apple Macintosh
1280 × 960	60 Hz		VESA
1280 × 960	75 Hz		Apple Macintosh
*1280 × 1024	– 75 Hz		VESA

Digital Input

Resolution	Frequency	Dot Clock	Remarks
640 × 480	60Hz	108 MHz (Max.)	VGA
720 × 400	70Hz		VGA TEXT
720 × 480	60Hz		VESA Safe Mode
800 × 600	60Hz		VESA
1024 × 768	60Hz		VESA
*1280 × 1024	60Hz		VESA

* 建議解析度



EIZO NANA O CORPORATION

153 Shimokashiwano, Hakusan, Ishikawa 924-8566 Japan
Phone: +81 76 277 6792 Fax: +81 76 277 6793

EIZO NANA O TECHNOLOGIES INC.

5710 Warland Drive, Cypress, CA 90630, U.S.A.
Phone: +1 562 431 5011 Fax: +1 562 431 4811

EIZO EUROPE AB

Lovangsvagen 14 194 61, Upplands Väsby, Sweden
Phone: +46 8 590 80 000 Fax: +46 8 590 91 575

EIZO NANA O AG

Moosacherstrasse 6, Au CH - 8820 Wadenswil, Switzerland
Phone: +41-0-44 782 24 40 Fax: +41-0-44 782 24 50

Avnet Technology Solutions GmbH

Lötscher Weg 66, D-41334 Nettetal, Germany
Phone: +49 2153 733-400 Fax: +49 2153 733-483