





## Installasjonsveiledning

## FlexScan® S2001W/S2201W

## LCD-fargeskjerm

## SIKKERHETSSYMBOLER

I denne veiledningen brukes sikkerhetssymbolene nedenfor. De angir kritisk informasjon. Les dem grundig.

 <b>ADVARSEL</b> Dersom informasjonen i en ADVARSEL ikke overholdes, kan det føre til alvorlig eller livstruende personskaade.	 <b>FORSIKTIG</b> Dersom informasjonen i en FORSIKTIG-melding ikke overholdes, kan det føre til moderat personskaade og/eller skade på eiendom eller produktet.
 Angir en forbudt handling.	
 Angir en obligatorisk handling som må utføres.	

## FORSIKTIGHETSREGLER

 **ADVARSEL**

**Hvis det kommer røyk fra enheten, hvis det lukter brent eller hvis du hører rare lyder fra enheten, må du umiddelbart koble fra alle strømkontakter og kontakte forhandleren.**

Dersom du forsøker å bruke en skadet enhet, kan det føre til brann, elektrisk støt eller skade på utstyret.

**Bruk den vedlagte strømkabelen og koble den til det standard strømuttaket.**

Forsikre deg om at spenningen i uttaket ikke er høyere enn spenningen som er godkjent for strømkabelen. Dersom spenningen i uttaket er høyere enn spenningen som er godkjent for kabelen, kan det føre til brann eller elektrisk støt.

Strømforsyning: 100-120/200-240 V vekselstrøm, 50/60 Hz

 **Hold små gjenstander unna enheten, og ikke la enheten komme i kontakt med væsker.**  
Dersom små gjenstander faller ned i ventilasjonsåpningene og inn i kabinettet, eller dersom det kommer væske ned i kabinettet, kan det føre til brann, elektrisk støt eller skade på utstyret. Hvis en gjenstand eller væske kommer inn i kabinettet, må du umiddelbart koble fra enheten. Få en kvalifisert servicetekniker til å kontrollere enheten før den tas i bruk igjen.

 **Plasser enheten på et egnet sted.**  
Hvis ikke kan det føre til brann, elektrisk støt eller skade på utstyret.

- Ikke plasser enheten utendørs.
- Ikke plasser enheten i transportsystemer (skip, fly, tog, biler osv.).
- Ikke plasser enheten i støvete eller fuktige omgivelser.
- Ikke plasser enheten på et sted der det kommer damp direkte på skjermen.
- Ikke plasser enheten i nærheten av varmegenererende utstyr eller luftfuktere.

 **Utstyret må kobles til et jordet strømuttak.**  
Hvis ikke kan det føre til brann eller elektrisk støt.

**Lamper inneholder kvikksølv og må kastes i henhold til gjeldende miljølovgivning.**

 **FORSIKTIG**



 **Kabinettets ventilasjonsåpninger må ikke blokkeres.**

- Ikke plasser gjenstander på ventilasjonsåpningene.
- Ikke installer enheten i et lukket rom.
- Ikke bruk enheten i liggende stilling eller opp ned.

Dersom ventilasjonsåpningene blir blokkert, hindres luftstrømmen. Dette kan føre til brann, kan føre til brann, elektrisk støt eller skade på utstyret.

 **Bruk et lett tilgjengelig strømuttak.**  
Dette sikrer at du enkelt og raskt kan koble fra strømmen ved eventuelle problemer.

## Om installasjonsveiledningen og brukerveiledningen

 <b>Installasjonsveiledning</b> (denne veiledningen)	Inneholder grunnleggende informasjon, fra tilkobling av skjermen til PC til bruk av skjermen.
 <b>Brukerveiledning</b> (PDF-fil på CD-ROM*)	Inneholder informasjon om bruk, som for eksempel skjermjusteringer, innstillinger og spesifikasjoner.

\* Adobe Reader må installeres.

• Produktspesifikasjonene kan variere i forhold til salgsområdene. Kontroller at veiledningen er skrevet på det språket som brukes der produktet ble kjøpt.

## Innhold i pakken

Kontroller at alle de følgende artiklene er inkludert i esken. Hvis noen artikler mangler eller er skadet, må du kontakte din lokale leverandør.

### MERK

- Ta vare på esken og emballasjematerialet i tilfelle skjermen må flyttes eller transporteres senere.

- Skjerm
- Strømkabel

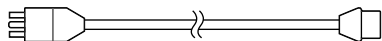

- Digital signalkabel: FD-C39

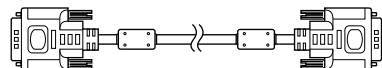

- Analog signalkabel: MD-C87

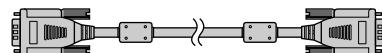

- EIZO USB-kabel: MD-C93

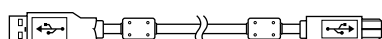

- Stereo minijack-kabel

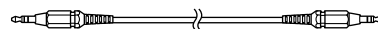

- CD-ROM med EIZO LCD Utility Disk
  - Brukerveiledning
  - Installasjonsveiledning (denne veiledningen)
  - Begrenset garanti
  - Resirkuleringsinformasjon (Recycling Information)
  - Monteringsskruer (M4 × 12mm, 4 stk.)
  - Kabelholder (EZ-UP-fot)

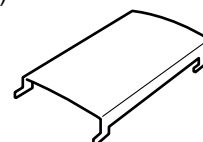

## Kontroller og funksjoner

### Eksempel på høydejusterbar fot

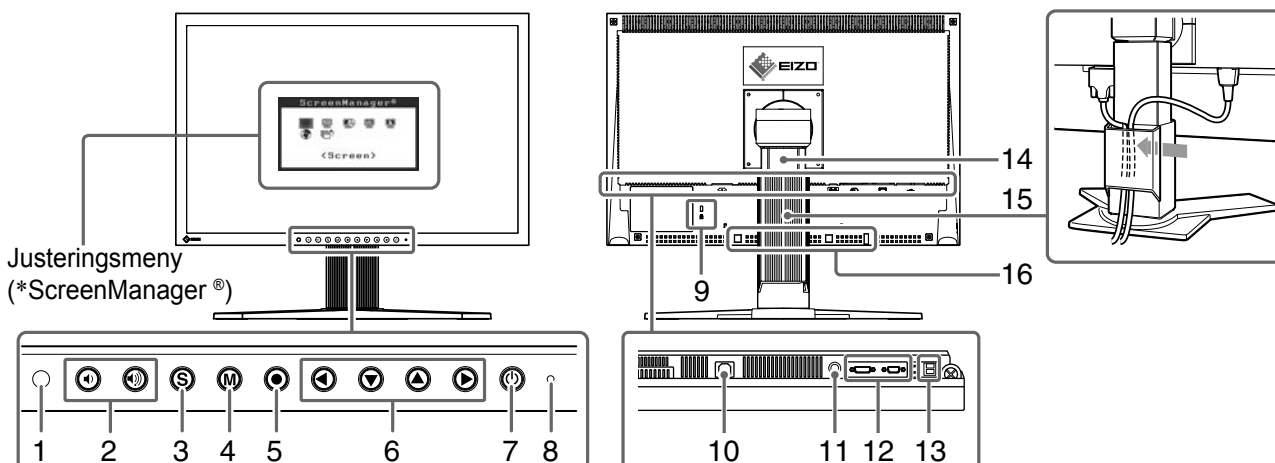

1	<b>Sensor</b>	Måler lysstyrken i rommet. BrightRegulator-funksjonen (side 6).
2	<b>Volumknapper</b>	Viser volumjusteringsmenyen slik at du kan skru volumet opp eller ned.
3	<b>Innsignalvelger</b>	Bytter innsignaler for visning hvis to PCer er koblet til skjermen.
4	<b>Modusknapp</b>	Lar deg bytte visningsmodus.
5	<b>Enter-knapp</b>	Viser justeringsmenyen, definerer et element på menyskjermbildet og lagrer justerte verdier.
6	<b>Kontrollknapper (venstre, ned, opp, høyre)</b>	<ul style="list-style-type: none"> <li>• Velger et element for justering eller øker/reducerer justerte verdier for avanserte justeringer med justeringsmenyen (side 6).</li> <li>• Knappen ◀ eller ▶: Viser vinduet for justering av lysstyrke (side 6).</li> </ul>
7	<b>Strømknapp</b>	Slår strømmen på eller av.
8	<b>Strømindikator</b>	Viser skjermens driftsstatus. Blå: I drift      Oransje: Strømsparing      Av: Strøm av
9	<b>Spor for sikkerhetslås</b>	Overholder Kensingtons MicroSaver-sikkerhetssystem.
10	<b>Strømkontakt</b>	Strømtilkobling.
11	<b>Stereo minijack</b>	Tilkobling for stereo minijack-kabel.
12	<b>Innsignalkontakter</b>	DVI-I-kontakt / D-sub mini 15 pinner kontakt
13	<b>USB-port (opp)</b>	Tilkobling for USB-kabelen ved bruk av ScreenManager Pro for LCD-programvare (for Windows). Du finner informasjon om hvordan den brukes i brukerveiledningen på CD-ROMen.
	<b>USB-port (ned)</b>	Tilkobling for ekstern USB-enhet.
14	<b>Fot</b>	Brukes til å justere høyden og vinkelen på skjermen.
15	<b>Kabelholder</b>	Dekker skjermkablene.
16	<b>Monteringshull for ekstra høyttaler (i-Sound L3)</b>	Brukes til å feste ekstra høyttaler (i-Sound L3). (Avhengig av fottypen er det ikke sikkert at du kan feste en ekstra høyttaler.)

\* ScreenManager® er et EIZO-kallenavn på justeringsmenyen. (Du finner informasjon om hvordan du bruker ScreenManager i brukerveiledningen på CD-ROMen.)

# Installering/lagring av skjermen med EZ-UP-fot

Hvis du har kjøpt skjermen med EZ-UP-fot, må du gjøre følgende ved installering og lagring.

Skjermfoten låses med en metallklemme under pakking. Fjern metallklemmen etter at du har plassert skjermen på bordet. Hvis ikke, kan foten plutselig foldes ut. Ta vare på metallklemmen i tilfelle skjermen må flyttes eller transporteres senere.

## Installere skjermen

### 1 Løft opp skjerm delen i pilens retning.

Løft den ved å holde i panel delen med begge hender og fortsett til du hører en klikkelyd. Det betyr at låsen til skjermfoten er låst og at skjermen er klar til bruk.

### 2 Senk skjermposisjonen og fjern metallklemmen.

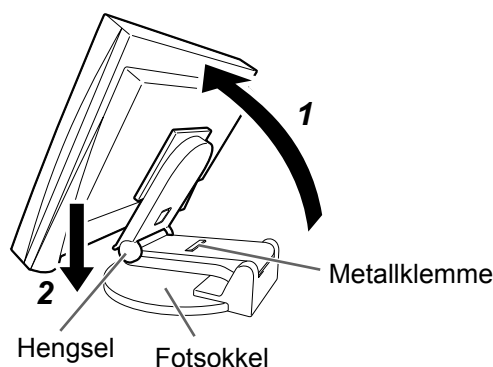

#### Obs

- Vær oppmerksom på at når du fjerner metallklemmen, vil foten umiddelbart foldes ut.
- Ikke bruk skjermen når EZ-UP-foten er sammenlagt.
- Når du har låst opp, må du passe på at du ikke klemmer fingrene når du legger sammen skjermen. Dette kan føre til personskader eller skader på skjermen.

## Lagre skjermen

### 1 Fjern kabelholderen.

### 2 Senk skjermposisjonen til hengselet på foten berører fotsokkelen, og fest deretter metallklemmen.

Juster skjermvinkelen slik at skjermen ikke berører fotsokkelen.

### 3 Legg ned skjerm delen mens du holder oppe opplåsingsknotten.

Det kan være vanskelig å skyve opp opplåsingsknotten når skjermen er vippt maksimalt bakover (25°). Hvis det er tilfelle, må du vippe opp skjermen til loddrett stilling før du skyver opp opplåsingsknotten.

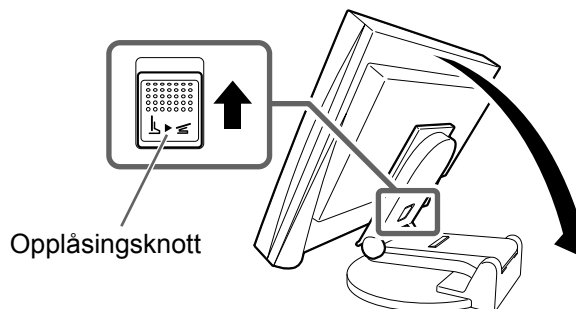

# Koble til kabler

## Obs

- Når du bytter ut din eksisterende skjerm med en S2001W/S2201W-skjerm, må du huske å endre PC-innstillingene for oppløsning og vertikal frekvens slik at de samsvarer med innstillingene som er tilgjengelige for S2001W/S2201W-skjermen, før du kobler til PCen. Du finner disse innstillingene i tabellen for oppløsning (på baksiden av omslagssiden).

## MERK

- Du finner informasjon om hvordan du kobler to PCer til skjermen i brukerveiledningen på CD-ROMen.

### 1 Forsikre deg om at skjermen og PCen er slått av.

### 2 Koble skjermen til PCen med en signalkabel som passer til kontaktene.

Når kabelkontaktene er koblet til, strammer du skruene på kontaktene for å feste koblingen skikkelig.

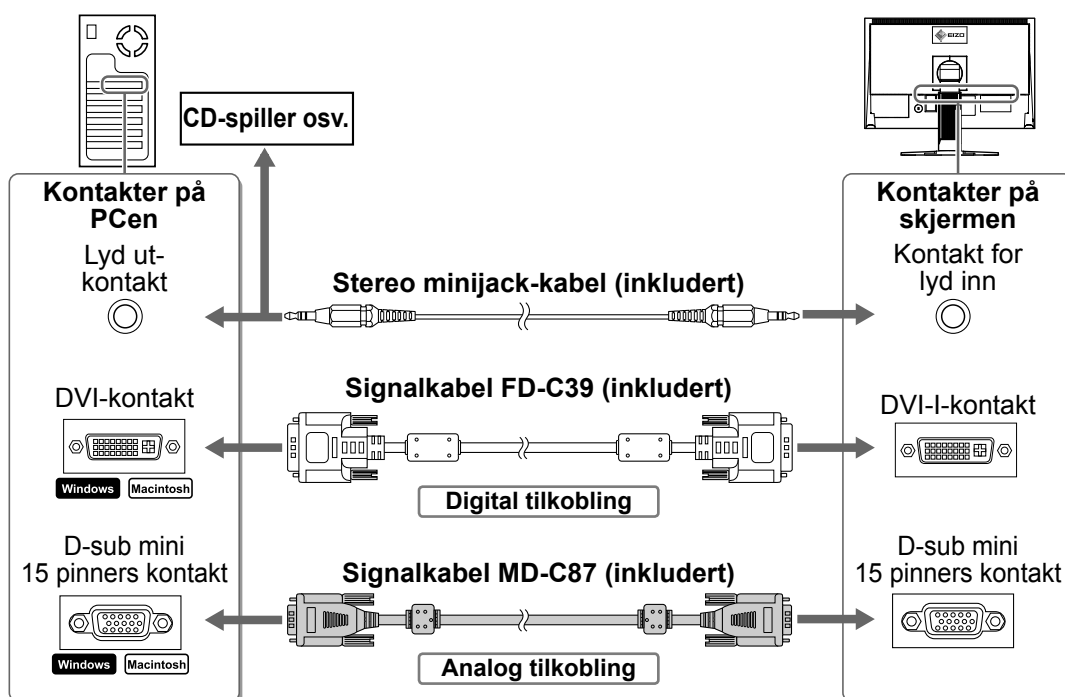

### 3 Plugg strømkabelen inn i strømuttaket og strømkontakten på skjermen.

## Justere skjermens høyde og vinkel

Hold i venstre og høyre kant av skjermen og juster skjermhøyden og vipp og drei til beste arbeidsstilling.

#### Høydejusterbar fot

Hold på venstre og høyre kant av skjermen med begge hender for å justere skjermen opp, ned, til venstre og høyre.

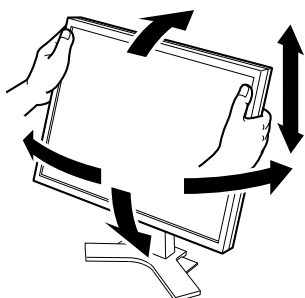

#### EZ-UP-fot

Hold i venstre og høyre kant av skjermen og juster skjermvinkelen ved å bevege skjermen oppover, nedover eller mot venstre eller høyre.

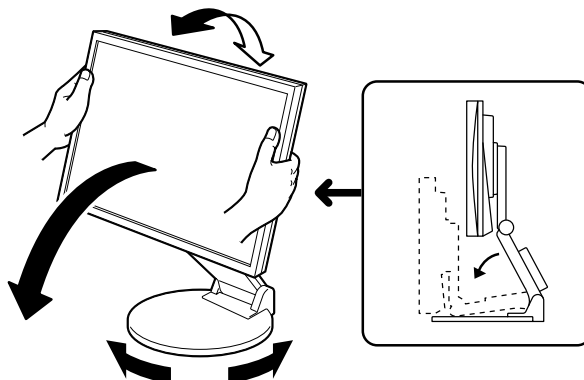

## Vise skjermbildet

### 1 Trykk på for å slå på skjermen.

Skjermens strømindikator lyser blått.

### 2 Slå på PCen.

Skjermbildet vises.

Når du slår på skjermen og PCen for første gang med analogt signal, vil autojusteringsfunksjonen sørge for å justere klokke-, fase og skjermposisjon automatisk.

#### Obs

- Slå av skjermen og PCen etter bruk. Hvis du trekker ut strømkabelen, stenges all strømforsyning til skjermen.

## Justere høyttalervolum

### 1 Trykk på eller .

Skjermen for justering av høyttalervolum vises.

### 2 Juster høyttalervolumet med eller .

Skjermen for justering av høyttalervolum

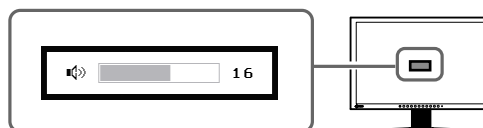

## Velge skjermmodus

Med FineContrast kan du enkelt velge beste skjermmodus ut fra hvordan skjermen skal brukes. Du finner mer informasjon om FineContrast i brukerveiledningen på CD-ROMen.

### FineContrast-modus

<b>Custom (Tilpasset)</b>	Brukes til å angi ønskede innstillinger.
<b>sRGB</b>	Passer til fargeavstemming med sRGB-kompatible eksterne enheter.
<b>Text (Tekst)</b>	Passer til visning av tekst for tekstbehandlingsdokumenter eller regneark.
<b>Picture (Bilde)</b>	Passer til visning av bilder som for eksempel fotografier eller andre bilder.
<b>Movie (Film)</b>	Passer til avspilling av animerte bilder.

### 1 Trykk på .

FineContrast-modus aktiveres.

### 2 Trykk på på nytt mens skjermen er i FineContrast-modus.

Hver gang du trykker på knappen, skifter modusen. (Se tabellen FineContrast-modus.)

### 3 Trykk på ved ønsket modus.

Den valgte modusen angis.

Navn på FineContrast-modus

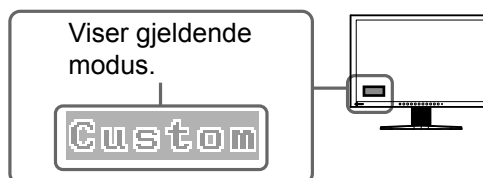

## Justere lysstyrke

### 1 Trykk på ◀ eller ▶.

Skjermbildet for justering av lysstyrke vises.

### 2 Juster lysstyrken ved å trykke på ◀ eller ▶.

Trykk på ▶ for å øke lysstyrken på skjermen, eller trykk på ◀ for å redusere den.

### 3 Trykk på ● ved ønsket lysstyrke.

Den angitte lysstyrken lagres.

Skjermbilde for justering av lysstyrke

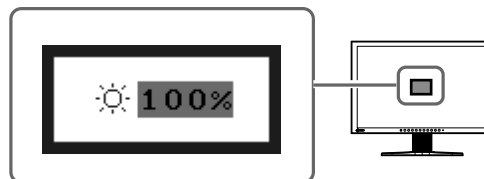

#### MERK

- Lysstyrken på skjermbildet justeres automatisk ved at sensoren nederst på skjermen registrerer omgivende lysstyrke ved hjelp av BrightRegulator-funksjonen. Du finner mer informasjon i brukerveiledningen på CD-ROMen.

## Foreta avanserte innstillinger/justeringer

Justeringsmenyen inneholder avanserte justeringer for skjerm og farge og ulike innstillinger.

Du finner mer informasjon om hver justeringsfunksjon i brukerveiledningen på CD-ROMen.

#### Justeringsmeny

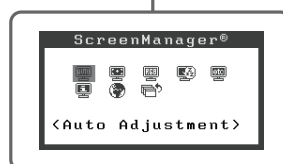

Ved analogt innsignal

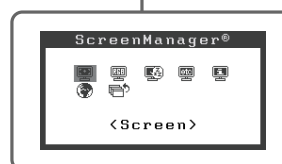

Ved digitalt innsignal



Grunninnstillingene og justeringene er ferdigdefinert. Du finner informasjon om avanserte innstillinger/justeringer i brukerveiledningen på CD-ROMen.

## Ikke noe bilde

Hvis det ikke vises noe bilde på skjermen selv etter at følgende tiltak er utført, må du kontakte leverandøren.



## 1. Sjekk strømindikatorene.

Symptom	Status	Mulig årsak og tiltak
Ikke noe bilde	Strømindikatorene lyser ikke.	Sjekk om strømkabelen er riktig tilkoblet. Hvis problemet fortsetter, slår du av skjermen og slår den deretter på igjen etter noen minutter. Trykk på  .
	Strømindikatorene lyser blått.	Kontroller innstillingen for <Gain>(forsterking)*.
	Strømindikatorene lyser oransje.	Bytt innsignal med  . Bruk musen eller tastaturet. Sjekk om PCen er slått på.

\* Du finner mer informasjon om forsterkningsjustering i brukerveiledningen på CD-ROMen.

## 2. Kontroller feilmeldingen på skjermen.

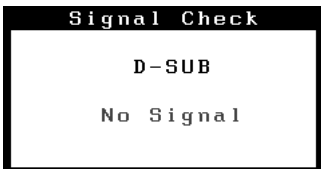
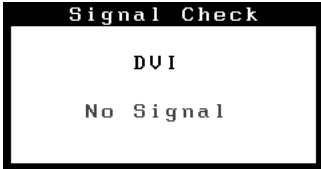
Disse meldingene vises når innsignalet er feil, selv om skjermen fungerer.

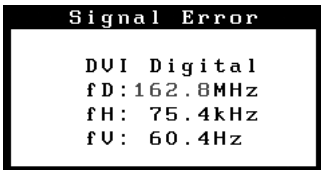
Symptom	Status	Mulig årsak og tiltak
 <p>Ved analogt innsignal</p>  <p>Ved digitalt innsignal</p>	Det finnes ingen innsignaler.	Meldingen til venstre kan vises fordi enkelte PCer ikke sender ut signalet like etter at maskinen er slått på. Sjekk om PCen er slått på. Kontroller om signalkabelen er riktig tilkoblet. Bytt innsignal med  .
	Innsignalet er utenfor det angitte frekvensområdet. (Slik signalfrekvens vises i rødt.)	Start PCen på nytt. Velg riktig skjermmodus ved hjelp av skjermkortets hjelpeprogram. Du finner mer informasjon i veiledningen for skjermkortet.

## Kompatible oppløsninger/frekvenser

Skjermen støtter følgende oppløsninger.

### Analogt innsignal

Resolution	Frequency	Mode	Dot Clock	
			S2001W	S2201W
640 × 480	67 Hz	Apple Macintosh	150 MHz (Max.)	150 MHz (Max.)
640 × 480	~85 Hz	VGA, VESA		
720 × 400	70 Hz	VGA TEXT		
800 × 600	~85 Hz	VESA		
832 × 624	75 Hz	Apple Macintosh		
1024 × 768	~85 Hz	VESA		
1152 × 864	75 Hz	VESA		
1152 × 870	75 Hz	Apple Macintosh		
1280 × 960	60 Hz	VESA		
1280 × 960	75 Hz	Apple Macintosh		
1280 × 1024	~75 Hz	VESA		
*1 *2 1680 × 1050	60 Hz	VESA CVT, VESA CVT RB		

### Digitalt innsignal

Resolution	Frequency	Mode	Dot Clock	
			S2001W	S2201W
640 × 480	60 Hz	VGA	120 MHz (Max.)	120 MHz (Max.)
720 × 400	70 Hz	VGA TEXT		
800 × 600	60 Hz	VESA		
1024 × 768	60 Hz	VESA		
1280 × 960	60 Hz	VESA		
1280 × 1024	60 Hz	VESA		
*1 *2 1680 × 1050	60 Hz	VESA CVT RB		

\*1 Anbefalt oppløsning (angi denne oppløsningen)

\*2 Når du viser innsignal i bredformat, kreves det et grafikkort som overholder VESA CVT-standarden.

Copyright© 2007 EIZO NANO CORPORATION Alle rettigheter forbeholdt.



#### EIZO NANO CORPORATION

153 Shimokashiwano, Hakusan, Ishikawa 924-8566 Japan  
Phone: +81 76 277 6792 Fax: +81 76 277 6793

#### EIZO NANO TECHNOLOGIES INC.

5710 Warland Drive, Cypress, CA 90630, U.S.A.  
Phone: +1 562 431 5011 Fax: +1 562 431 4811

#### EIZO EUROPE AB

Lovangsvagen 14 194 61, Upplands Väsby, Sweden  
Phone: +46 8 590 80 000 Fax: +46 8 590 91 575

#### EIZO NANO AG

Moosacherstrasse 6, Au CH - 8820 Wädenswil, Switzerland  
Phone: +41-0-44 782 24 40 Fax: +41-0-44 782 24 50

#### Avnet Technology Solutions GmbH

Lötscher Weg 66, D-41334 Nettetal, Germany  
Phone: +49 2153 733-400 Fax: +49 2153 733-483

