

## Instalační příručka

**FlexScan®**

S1701 S1721 S1731 S1901 S1911 S1921 S1931

Barevný monitor LCD

**Symbole týkající se bezpečnosti**

V této příručce se používají následující symboly. Označují důležité informace. Pečlivě si je přečtěte.

 <p><b>VAROVÁNÍ</b> Pokud se informacemi obsaženými ve VAROVÁNÍ nebudete řídit, může dojít k vážnému poranění, včetně poranění smrtelného.</p>	 <p><b>UPOZORNĚNÍ</b> Pokud se informacemi obsaženými v UPOZORNĚNÍ nebudete řídit, může dojít k lehkému poranění nebo k poškození majetku či produktu.</p>
 <p>Označuje zakázanou činnost.</p>	 <p>Označuje povinnou akci, kterou je nutno provést.</p>

**BEZPEČNOSTNÍ POKYNY** **VAROVÁNÍ**

 **Pokud ze zařízení začne vycházet kouř, zápach (jako když se něco pálí) či neobvyklé zvuky, ihned odpojte veškeré napájecí kabely a kontaktujte prodejce.**

Pokud se pokusíte vadné zařízení dále používat, může dojít k požáru, úrazu elektrickým proudem nebo poškození zařízení.

 **Použijte dodaný napájecí kabel, který připojíte k napájecí zásuvce odpovídající předpisům dané země.**

Je nutno zachovat jmenovité napětí napájecí šňůry. Jinak by mohlo dojít k požáru nebo úrazu elektrickým proudem.

 **Nedopusťte, aby do zařízení pronikly malé předměty nebo tekutiny.**

Pokud se větracími otvory do skříně zařízení dostanou malé předměty nebo tekutina, může dojít k požáru, úrazu elektrickým proudem nebo poškození zařízení. Pokud se tak stane, zařízení ihned odpojte. Než začnete zařízení znovu používat, nechte je zkontrolovat kvalifikovaným servisním technikem.

 **Umístěte zařízení na vhodné místo.**

Jinak by mohlo dojít k požáru, úrazu elektrickým proudem nebo poškození zařízení.

- Neumísťujte zařízení do venkovního prostředí.
- Neumísťujte je do dopravních prostředků (lodí, letadel, vlaků, automobilů apod.).
- Neumísťujte je do prašného nebo vlhkého prostředí.
- Neumísťujte je do prostředí, v němž by mohlo být přímo vystaveno páře.
- Neumísťujte je do blízkosti zařízení generujících teplo nebo zvlhčovačů.

 **Zařízení musí být připojeno k uzemněné napájecí zásuvce.**  
Jinak by mohlo dojít k požáru nebo úrazu elektrickým proudem.

 **UPOZORNĚNÍ**

 **Nezakrývejte větrací otvory na skříně.**

- Nepokládejte na větrací otvory žádné předměty.
- Neinstalujte zařízení do uzavřeného prostoru.
- Nepoužívejte zařízení v pozici naplocho či dolní stranou nahoru.

Zablokování větracích otvorů zabrání výměně vzduchu, což může způsobit požár, úraz elektrickým proudem nebo poškození zařízení.

 **Použijte snadno dostupnou napájecí zásuvku.**  
Je to důležité, abyste zařízení v případě problémů mohli rychle odpojit od zdroje napájení.

## Informace o instalační příručce, uživatelské příručce a technických údajích

	<b>Instalační příručka</b> (tato příručka)	Obsahuje základní informace – od připojení monitoru k počítači až po jeho použití.
	<b>Uživatelská příručka, technické údaje</b> (• Soubor PDF na disku CD-ROM*)	Popisuje úpravu obrazovky, nastavení a technické údaje.

\* Je vyžadována instalace aplikace Adobe Reader.

K dispozici jsou soubory PDF v anglické, německé, francouzské a čínské verzi.

• Technické údaje výrobku se liší podle prodejních oblastí. Ověřte, že technické údaje jsou v jazyce pro příslušnou oblast.

Informace o každé níže uvedené položce najdete na straně ii.

### 1 Senzor

- Senzor sleduje jas okolí. (strana 7)

### 2a Tlačítko pro nastavení hlasitosti (dolů)\*1

- Zobrazí nabídku pro snížení hlasitosti. (strana 6)

### 2b Tlačítko nastavení jasu (dolů)\*2

- Zobrazí nabídku pro snížení jasu. (strana 7)

### 3a Tlačítko nastavení hlasitosti (nahoru)\*1

- Zobrazí nabídku pro zvýšení hlasitosti. (strana 6)

### 3b Tlačítko nastavení jasu (nahoru)\*2

- Zobrazí nabídku pro zvýšení jasu. (strana 7)

### 4 Tlačítko výběru vstupního signálu

- Přepne vstupní signály pro zobrazení, jsou-li k monitoru připojeny dva počítače.

### 5 Ovládací tlačítka (vlevo, vpravo)

- Zvolí položku pro úpravy nebo zvýší/sníží upravované hodnoty pro pokročilou úpravu pomocí nabídky Adjustment. (strana 7)
- Aktivuje obrazovku pro nastavení jasu\*1. (strana 6)

### 6 Tlačítko Enter

- Zobrazí nabídku Adjustment, určí položku nabídky na obrazovce a uloží upravené hodnoty.

### 7 Vypínač

- Vypne a zapne napájení.

### 8 Indikátor napájení

- Označuje provozní stav monitoru.  
Modrá : V provozu    Nesvítlí : Napájení vypnuto    Oranžový: Úspora energie

### 9 Zásuvka bezpečnostního zámku

- Je v souladu se systémem zabezpečení MicroSaver společnosti Kensington.

### 10 Podstavec

- Viz stranu 3, 5.

### 11 Konektory vstupního signálu

- Vlevo: konektor DVI-D /vpravo: 15kolíkový miniaturní konektor D-sub.

### 12 Miniaturní stereofonní konektor typu jack\*1

- Slouží k připojení kabelu s miniaturním stereofonním konektorem typu jack.

### 13 Sluchátka s miniaturním stereofonním konektorem typu jack\*1

- Slouží k připojení sluchátek.

### 14 Reproduktor\*1

- Zdroj výstupního zvuku.

### 15 Držák kabelu

- Zakrývá kabely monitoru.

### 16 Konektor napájení

- slouží k připojení konektoru napájení.

\*1 Aplikovaný model reproduktoru, \*2 Neaplikovaný model reproduktoru

# Obsah balení

Ověřte, zda balení obsahuje všechny následující položky. Pokud nějaké položky chybí nebo jsou poškozené, kontaktujte místního prodejce.

## POZNÁMKA

- Krabici a balicí materiál si uschovejte pro případ, že budete chtít monitor později přemístit nebo přepravit.

Informace o každé níže uvedené položce najdete na straně i.

### 1 Monitor

### 2 Napájecí kabel

### 3 EIZO LCD Utility Disk (CD-ROM)

- Uživatelská příručka, technické údaje

### 4 Instalační příručka (tato příručka)

### 5 Omezená záruka

### 6 Šroubky: M4 × 12 mm 4 ks

(pro držák nebo stojan od jiného výrobce)

### 7 Digitální signálový kabel (FD-C39)

### 8 Analogový signálový kabel (MD-C87)

### 9 Kabel s miniaturním stereofonním konektorem typu jack\*<sup>1</sup>

### 10 Držák kabelu (podstavec EZ-UP)

## Instalace/skladování monitoru s podstavcem EZ-UP

Pokud jste zakoupili monitor s podstavcem EZ-UP, dodržujte při jeho instalaci a skladování následující postup.

### Instalace monitoru

Monitor nainstalujete, jestliže panel uchopíte oběma rukama a budete jej zvedat ve směru šipky, dokud neuslyšíte cvaknutí. Jestliže se ozve cvaknutí, zámek podstavce monitoru zajišťuje, že monitor lze bezpečně používat.

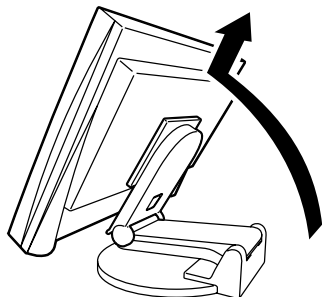

### Skladování monitoru

Zámek uvolníte tak, že „odmykací“ knoflík posunete nahoru. Skloňte panel monitoru dozadu a monitor uložte ve sklopené poloze.

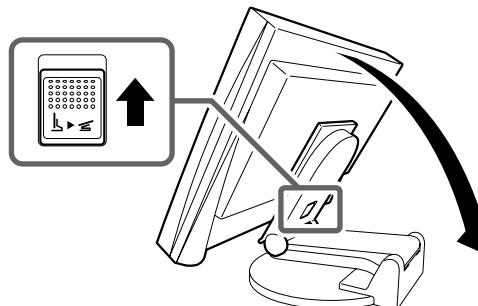

### Upozornění

- Je-li podstavec EZ-UP sklopený, nepoužívejte jej.
- Jakmile uvolníte zámek, dbejte při sklápění monitoru na to, abyste si nepřiskřípli prsty. Mohlo by dojít ke zranění nebo k poškození monitoru.

\*<sup>1</sup> Aplikovaný model reproduktoru

# Připojení kabelů

## Pozor

- Pokud nahrazujete stávající monitor novým monitorem, před připojením monitoru k počítači změňte nastavení rozlišení a svislého kmitočtu v počítači na hodnoty podporované novým monitorem (viz technické údaje na disku CD-ROM).

## POZNÁMKA

- Při připojování dvou počítačů k monitoru se řiďte podle pokynů v Uživatelské příručce na disku CD-ROM.

- 1** Ověřte, zda je monitor a počítač vypnutý.
- 2** Připojte monitor k počítači signálovým kabelem, který odpovídá konektorům.  
Po připojení konektorů kabelu zajistěte připojení utažením šroubků na konektorech.

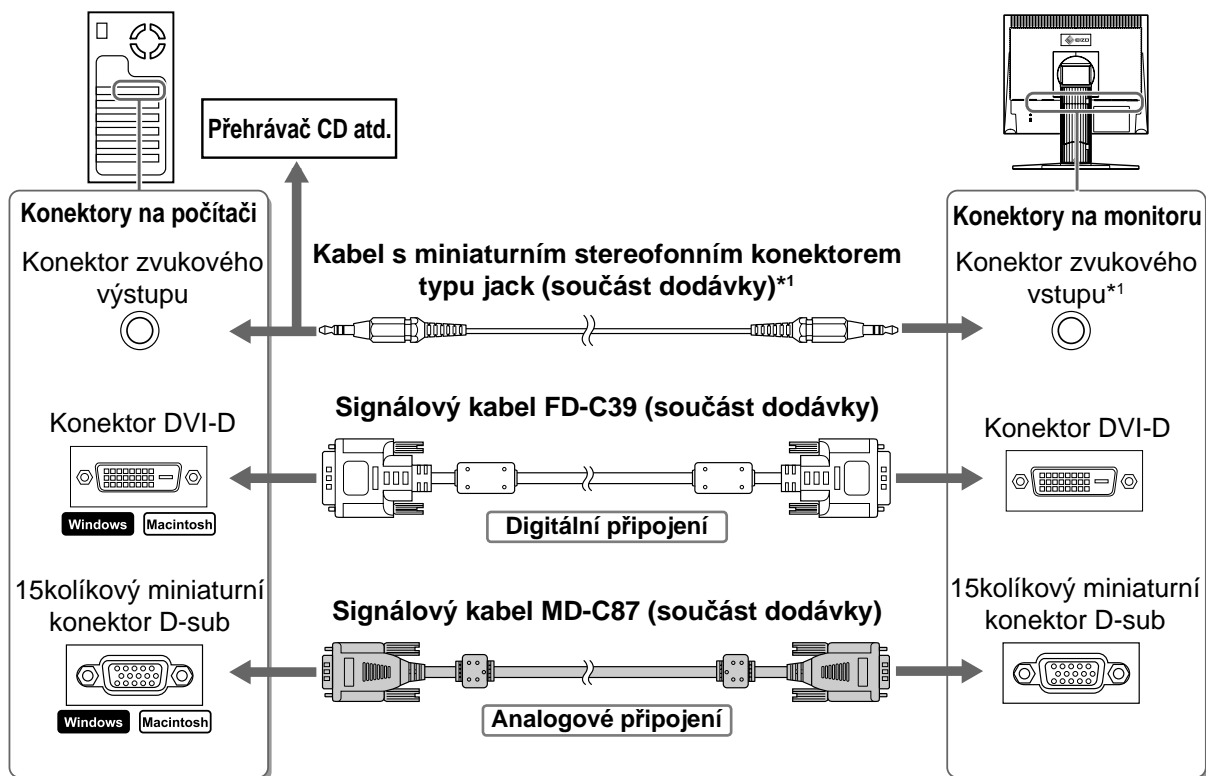

- 3** Připojte napájecí kabel k zásuvce napájení a zdířce napájení na monitoru.

## Podporovaná rozlišení a kmitočty

Používejte pro tento monitor následující doporučené rozlišení.

Signál	Rozlišení	Frekvence	Bodový kmitočet	Poznámky
Analogový	1280 x 1024	~ 75 Hz	135 MHz (Max.)	VESA
Digitální	1280 x 1024	60 Hz	108 MHz (Max.)	VESA

\*<sup>1</sup> Aplikovaný model reproduktoru

# Úprava výšky a úhlu obrazovky

Upravte výšku obrazovky a úhel natočení v obou rovinách podle svých požadavků.

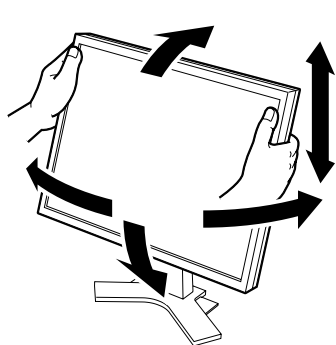

### Výškově nastavitelný stojan

Oběma rukama uchopte pravý a levý okraj monitoru a upravte polohu obrazovky směrem nahoru, dolů, doleva nebo doprava.

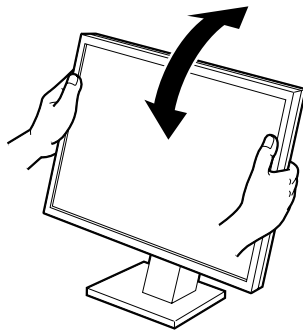

### Nastavitelný stojan

Uchopte oběma rukama pravý a levý okraj monitoru a upravte úhel sklon obrazovky.

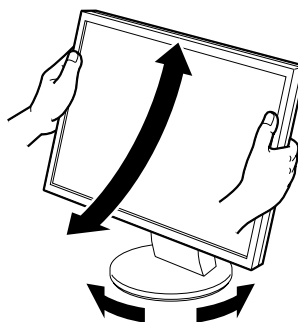

### Otočný stojan ArcSwing 2

Oběma rukama uchopte pravý a levý okraj monitoru a nastavte obrazovku směrem dopředu a dozadu nebo doleva a doprava.

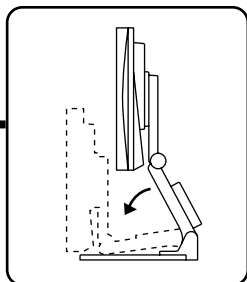
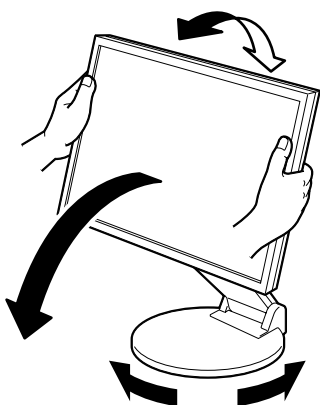
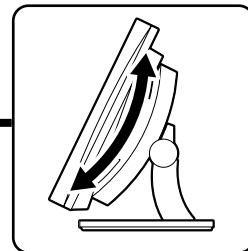

### Podstavec EZ-UP

Uchopte monitor oběma rukama za levý a pravý okraj a upravte úhel obrazovky pohybem nahoru, dolů nebo doleva či doprava.

## Aktivace obrazovky

### 1 Stisknutím tlačítka monitor zapněte. Zapněte počítač.

Indikátor napájení monitoru bude svítit modře a objeví se obraz.

### 2 Při prvním zapnutí monitoru a počítače při použití analogového signálu nastaví funkce pro automatickou úpravu kmitočet, fázi a umístění obrazu.

Při použití digitálního signálu je obraz zobrazen správně podle přednastavených dat monitoru.

#### Pozor

- Během provádění automatického nastavení se zobrazí údaj „Auto in progress“ (Probíhá automatické nastavení).
- Pokud monitor a počítač nepoužíváte, vypněte je. Při odpojení napájecího kabelu se monitor zcela oddělí od zdroje napájení.

## Nastavení hlasitosti reproduktoru

### 1 Stiskněte tlačítko nebo .

Objeví se nabídka pro úpravu hlasitosti reproduktoru.

Nabídka pro úpravu  
hlasitosti reproduktoru

### 2 Upravte hlasitost reproduktoru tlačítkem nebo .

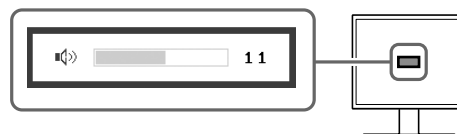



## Úprava jasu

V případě modelu vybaveného reproduktory

### 1 Stiskněte tlačítko nebo .

Zobrazí se obrazovka pro nastavení jasu.

### 2 Upravte jas tlačítkem nebo .

Tlačítkem  jas obrazovky zvýšíte a tlačítkem  jas snížíte.

### 3 Po dosažení požadovaného jasu stiskněte tlačítko .

Nastavený jas bude uložen.

Okno nastavení jasu

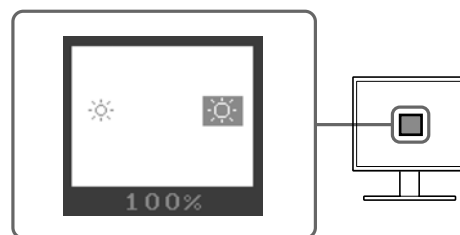



## V případě modelu bez reproduktorů

### 1 Stiskněte tlačítko nebo .

Zobrazí se okno pro nastavení jasu.

### 2 Upravte jas tlačítkem nebo .

Tlačítkem  jas obrazovky zvýšíte a tlačítkem  jas snížíte.

#### POZNÁMKA

- Nastavení jasu obrazovky bude automaticky upraveno na hodnoty odpovídající prostředí. Osvětlení okolí zjišťuje senzor na spodní straně monitoru. Další podrobnosti najdete v Uživatelské příručce na disku CD-ROM.

## Provedení pokročilých úprav nastavení

Pokročilé úpravy nastavení obrazu, barev a dalších nastavení lze provádět prostřednictvím nabídky Adjustment. Podrobnosti o jednotlivých funkcích umožňujících úpravy najdete v Uživatelské příručce na disku CD-ROM.

#### Nabídka Adjustment



**Tím jsou základní nastavení a úpravy dokončeny. Podrobnosti o pokročilých nastaveních najdete v Uživatelské příručce na disku CD-ROM.**

# Žádný obraz

Pokud se na monitoru neobjeví obraz ani poté, co jste se problém pokusili odstranit podle doporučených pokynů, kontaktujte místního prodejce.

## 1. Zkontrolujte indikátor napájení.

Příznak	Stav	Možná příčina a řešení
Žádný obraz	Indikátor napájení nesvítí.	Zkontrolujte, zda je napájecí kabel správně připojen. Pokud problém trvá, vypněte monitor na několik minut a potom jej znovu zapněte. Stiskněte opět tlačítko  .
	Indikátor napájení svítí modře.	Zkontrolujte nastavení zesílení*.
	Indikátor napájení svítí oranžově.	Použijte myš nebo klávesnici počítače.

\* Podrobnosti o zesílení najdete v uživatelské příručce na disku CD-ROM.

## 2. Zkontrolujte chybovou zprávu na obrazovce.

Tyto zprávy se zobrazí, pokud je vstupní signál nesprávný, i když monitor funguje.

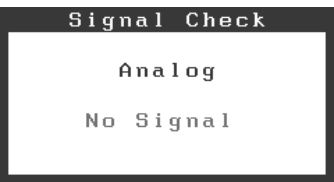
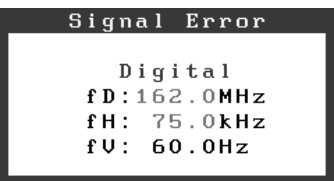
Příznak	Stav	Možná příčina a řešení
	Vstupní signál není přijímán správně.	Ověřte, zda je počítač zapnutý. Ověřte, zda je signálový kabel správně připojen k počítači.
	Kmitočet signálu je mimo podporovaný rozsah. Nesprávný kmitočet signálu se zobrazí červeně.	Pomocí nástroje pro nastavení grafické karty nastavte správný režim. Postupujte podle pokynů v příručce ke grafické kartě.



**1**

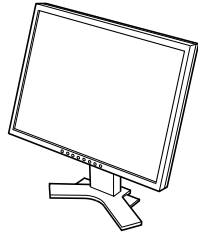

**6**



**2**

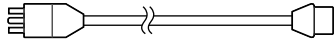

**7**

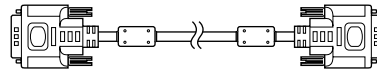

**3**



**8**

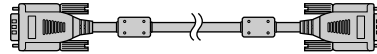

**4**

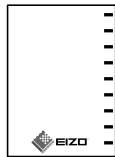

**9**

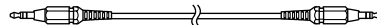

**5**



**10**

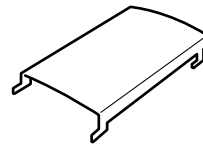

# Ovládací prvky a funkce

## <Příklad monitoru s výškově nastavitelným podstavcem>

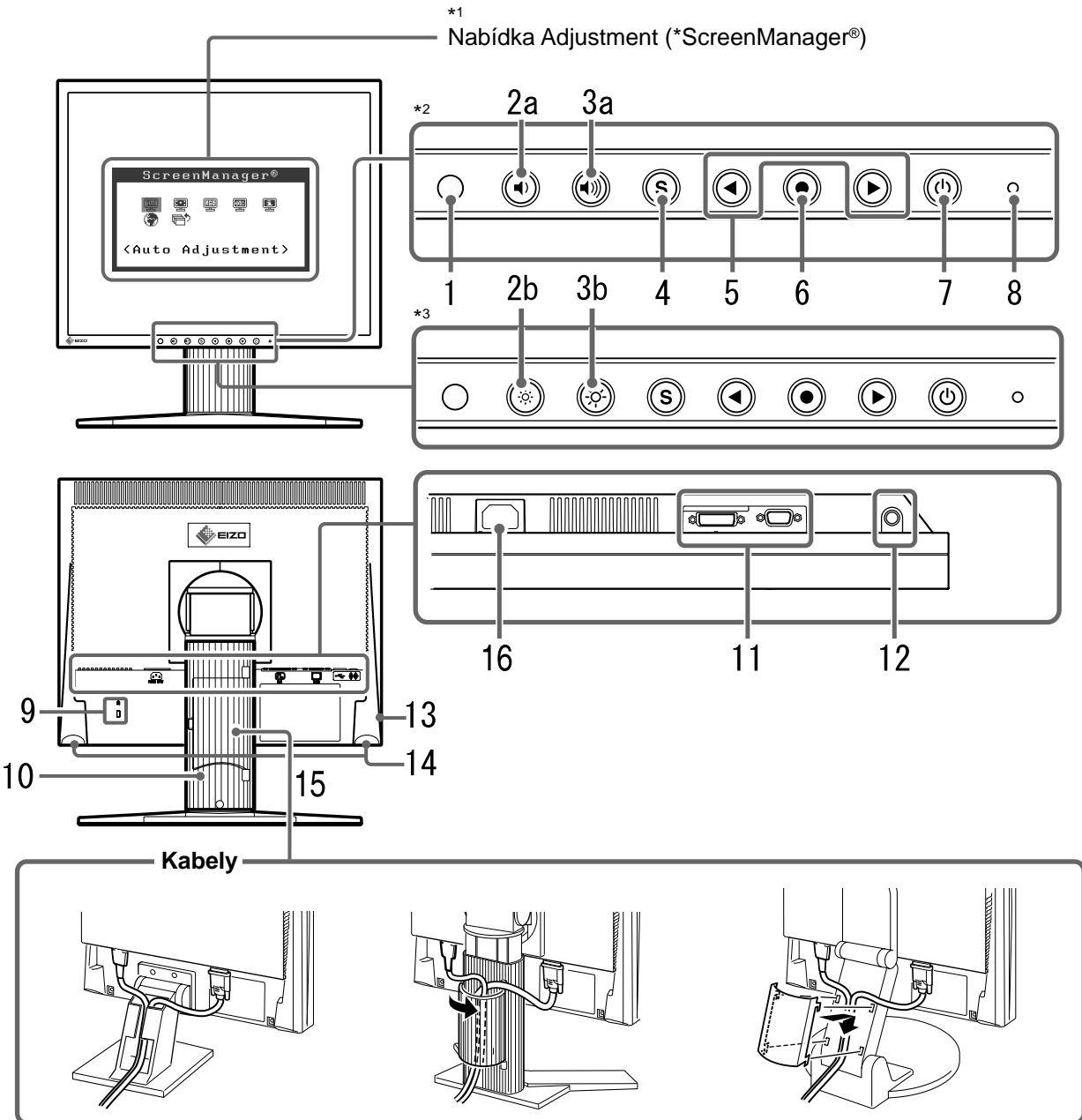

Stojan s nastavitelným sklonem

Výškově nastavitelný stojan

Podstavec EZ-UP

\*1 ScreenManager® je další označení společnosti EIZO pro nabídku Adjustment. (Pokyny k použití položky ScreenManager najdete v Uživatelské příručce na disku CD-ROM.)

\*2 model vybavený reproduktory

\*3 model bez reproduktorů



### **EIZO NANA O CORPORATION**

153 Shimokashiwano, Hakusan, Ishikawa 924-8566 Japan  
Phone: +81 76 277 6792 Fax: +81 76 277 6793

### **EIZO NANA O TECHNOLOGIES INC.**

5710 Warland Drive, Cypress, CA 90630, U.S.A.  
Phone: +1 562 431 5011 Fax: +1 562 431 4811

### **EIZO EUROPE AB**

Lovangsvagen 14 194 61, Upplands Väsby, Sweden  
Phone: +46 8 590 80 000 Fax: +46 8 590 91 575

### **EIZO NANA O AG**

Moosacherstrasse 6, Au CH - 8820 Wadenswil, Switzerland  
Phone: +41-0-44 782 24 40 Fax: +41-0-44 782 24 50

### **Avnet Technology Solutions GmbH**

Lötscher Weg 66, D-41334 Nettetal, Germany  
Phone: +49 2153 733-400 Fax: +49 2153 733-483

