

FlexScan® HD2441W

Kolorowy monitor LCD

Podręcznik instalacji

Ważne:

Prosimy dokładnie przeczytać niniejszy Podręcznik instalacji oraz Podręcznik użytkownika dostarczony na dysku CD-ROM w celu zapoznania się z zasadami bezpiecznego i efektywnego korzystania z urządzenia. Podręcznik należy zachować do późniejszego wykorzystania.

FlexScan® HD2441W

Do monitora HD2441W można podłączyć następujące urządzenia.

Głośniki

(z wbudowanym wzmacniaczem)

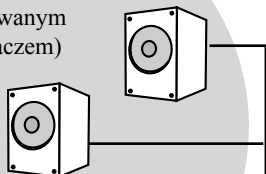

Umożliwiają odtwarzanie dźwięku z podłączonego komputera, sprzętu audio-wideo itp.

- Metody podłączeniastrona 10

UWAGA

- Poziom głośności głośników podłączonych do monitora można regulować za pomocą funkcji regulacji głośności monitora.strona 13
- Dźwięk może być odtwarzany przez słuchawki podłączone do gniazda słuchawek.strona 10

PC

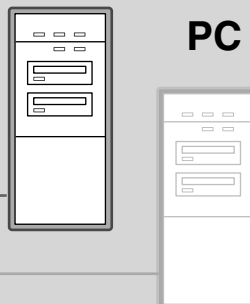

Umożliwia pracę w charakterze monitora po podłączeniu do komputera z systemem Windows lub komputera Macintosh.

- Obsługiwane rozdzielczości strona 3
- Metody podłączenia strona 8

Uwaga

- W zależności od używanego komputera należy wybrać odpowiednie ustawienie USB. strona 13

Urządzenia USB

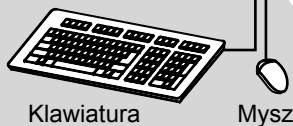

Klawiatura

Mysz

- Metody podłączeniastrona 9 (Dodatkowo istnieje możliwość podłączenia drukarki, skanera itp.)

Uwaga

- Należy użyć komputera i systemu operacyjnego, które obsługują urządzenia USB.

[Zgodne systemy operacyjne]

- Windows 2000/XP/Vista

- Mac OS 8.5.1 lub nowszy

Urządzenia audio-wideo



Złącze HDMI

Odtwarzacz DVD itp.

Konsola do gier itp.

Umożliwia wyświetlanie obrazu z podłączonego odtwarzacza DVD, magnetowidu, konsoli do gier itp.

- Obsługiwane formaty sygnału..... strona 3
- Metody podłączenia strona 10

Zgodne rozdzielczości i formaty sygnału

Monitor obsługuje następujące rozdzielczości i formaty sygnału.

Wejście PC

Rozdzielczość	Częstotliwość	Uwagi	Cyfrowy sygnał wejściowy	Analogowy sygnał wejściowy
			Częstotliwość zegara (~ 162 MHz)	Częstotliwość zegara (~ 162 MHz)
640 × 400	70 Hz	NEC PC-9821	—	✓
640 × 480	67 Hz	Apple Macintosh	—	✓
640 × 480	~75 Hz	VGA, VESA	✓ (60 Hz)	✓
720 × 400	70 Hz	VGA TEXT	✓	✓
720 × 480	60 Hz	VESA	✓	✓
848 × 480	60 Hz	VESA	✓	✓
800 × 600	~75 Hz	VESA	✓ (60 Hz)	✓
832 × 624	75 Hz	Apple Macintosh	—	✓
1024 × 768	~75 Hz	VESA	✓ (60 Hz)	✓
1152 × 864	75 Hz	VESA	—	✓
1152 × 870	75 Hz	Apple Macintosh	—	✓
1280 × 768 ^{*1}	60 Hz	VESA CVT RB	—	✓
1280 × 768 ^{*1}	~75 Hz	VESA CVT	—	✓
1280 × 960	60 Hz	VESA	✓	✓
1280 × 960	75 Hz	Apple Macintosh	—	✓
1280 × 1024	~75 Hz	VESA	✓ (60 Hz)	✓
1360 × 768	60 Hz	VESA	—	✓
1600 × 1200	60 Hz	VESA	✓	✓
1680 × 1050 ^{*1}	60 Hz	VESA CVT	✓	✓
1680 × 1050 ^{*1}	60 Hz	VESA CVT RB	✓	✓
1920 × 1200 ^{*1 *2}	60 Hz	VESA CVT RB	✓	✓
1280 × 720p ^{*3}	50, 60 Hz	720p	✓	✓
1920 × 1080p ^{*3}	50, 60 Hz	1080p	✓	✓

^{*1} W przypadku wyświetlania sygnału wejściowego w formacie szerokim wymagana jest karta graficzna zgodna ze standardem VESA CVT.

^{*2} Rozdzielczość zalecana (Ustaw tę rozdzielczość).





^{*3} Rozdzielczość przeznaczona dla niektórych urządzeń audio-wideo

Wejście HDMI

- Sygnał wideo
 - 525i (480i) / 525p (480p) / 1125i (1080i) / 750p (720p) / 1125p (1080p): 60 Hz
 - 625i (576i) / 625p (576p) / 1125i (1080i) / 750p (720p) / 1125p (1080p): 50 Hz
- Sygnał audio
 - 2-kanalowa liniowa modulacja PCM (32 kHz / 44,1 kHz / 48 kHz / 88,2 kHz / 96 kHz / 176,4 kHz / 192 kHz)

SYMBOLE DOTYCZĄCE BEZPIECZEŃSTWA

W tym podręczniku są używane przedstawione poniżej symbole dotyczące bezpieczeństwa. Oznaczają one krytyczne informacje. Należy się z nimi dokładnie zapoznać.

	OSTRZEŻENIE Niestosowanie się do informacji podanych w OSTRZEŻENIE może spowodować poważne obrażenia i zagrożenie życia.		PRZESTROGA Niestosowanie się do informacji podanych w PRZESTROGA może spowodować obrażenia i/lub uszkodzenie mienia lub produktu.
	Oznacza działanie zabronione.		
	Oznacza czynność obowiązkową, którą należy wykonać.		

ŚRODKI OSTROŻNOŚCI



OSTRZEŻENIE

Jeśli urządzenie zaczyna wydzielać dym, zapach spalenizny lub emitować dziwne dźwięki, należy natychmiast odłączyć zasilanie i skontaktować się z dostawcą.

Próba korzystania z niesprawnego urządzenia może spowodować pożar, porażenie prądem elektrycznym lub uszkodzenie urządzenia.

Należy używać dostarczonego kabla zasilania i standardowego gniazda zasilania w danym kraju.

Należy przestrzegać nominalnego napięcia dla kabla zasilania. Niezastosowanie się do tego wymagania może spowodować pożar lub porażenie prądem elektrycznym.
„Źródło zasilania: 100-120/200-240 V AC 50/60 Hz”



Nie duże przedmioty i płyny należy trzymać z daleka od urządzenia.

Przypadkowe wpadnięcie małych przedmiotów do wnętrza obudowy przez otwory wentylacyjne lub rozlanie płynu do wnętrza obudowy może spowodować pożar, porażenie prądem elektrycznym lub uszkodzenie urządzenia. Jeśli przedmiot lub płyn wpadnie/rozleje się do wnętrza obudowy, należy natychmiast odłączyć zasilanie urządzenia. Przed ponownym użyciem urządzenie powinno zostać sprawdzone przez wykwalifikowanego pracownika serwisu.



Urządzenie należy ustawić w odpowiednim miejscu.

Niezastosowanie się do tego wymagania może spowodować pożar, porażenie prądem elektrycznym lub uszkodzenie urządzenia.

- Urządzenie jest przeznaczone do użytku wyłącznie w pomieszczeniach.
- Nie należy umieszczać urządzenia w systemach transportowych (np. na statkach, w samolotach, pociągach, samochodach itp.).
- Nie należy umieszczać urządzenia w środowisku zakurzonego lub wilgotnym.
- Nie należy umieszczać urządzenia w miejscach, gdzie na ekran bezpośrednio oddziałuje para.
- Nie należy go umieszczać w pobliżu urządzeń wytwarzających ciepło lub nawilżaczy.



Urządzenie musi być podłączone do uziemionego gniazda zasilania.

Niezastosowanie się do tego wymagania może spowodować pożar lub porażenie prądem elektrycznym.



PRZESTROGA



Nie wolno zasłaniać otworów wentylacyjnych obudowy.

- Nie wolno umieszczać żadnych przedmiotów na otworach wentylacyjnych.
- Urządzenia nie wolno instalować w zamkniętym miejscu.
- Urządzenia nie należy używać w pozycji leżącej lub do góry nogami.

Zablokowanie otworów wentylacyjnych uniemożliwia prawidłowy przepływ powietrza i może spowodować pożar, porażenie prądem elektrycznym lub uszkodzenie urządzenia.



Należy używać łatwo dostępnego gniazda zasilania.

Zapewni to możliwość szybkiego odłączenia zasilania w przypadku wystąpienia problemu.

Zawartość opakowania

Należy sprawdzić, czy w opakowaniu znajdują się wszystkie poniższe elementy. Jeśli brakuje jakichkolwiek elementów lub są one uszkodzone, należy skontaktować się z dostawcą.

UWAGA

- Opakowanie wraz z materiałami opakowaniowymi należy zachować na wypadek przyszłego przenoszenia lub transportowania monitora.

- Monitor
- Kabel zasilania

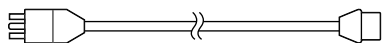

- Kabel sygnału cyfrowego (FD-C39)

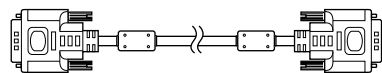

- Kabel sygnału analogowego (MD-C87)

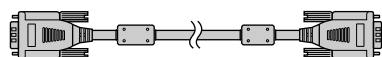

- Kabel HDMI EIZO (00M0J261/00M0J262)

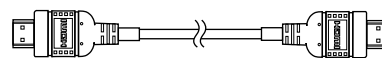

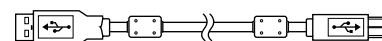

- Kabel USB EIZO (MD-C93)



- EIZO LCD Utility Disk (CD-ROM)
 - Podręcznik użytkownika
 - Podręcznik instalacji (ten podręcznik)
 - Ograniczona gwarancja
 - Wykorzystanie surowców wtórnych
 - Wkręty mocujące (M4 × 12, 4 sztuki)

Informacje o Podręczniku instalacji i Podręczniku użytkownika

	Podręcznik instalacji (Ten podręcznik)	Zawiera podstawowe informacje obejmujące czynności od podłączenia monitora do urządzeń zewnętrznych, np. komputera, po korzystanie z monitora.
	Podręcznik użytkownika (• Plik PDF na dysku CD-ROM*)	Zawiera informacje o czynnościach związanych z użytkowaniem, takich jak regulacja ekranu, ustawienia i dane techniczne.

* Niezbędne jest zainstalowanie programu Adobe Reader.

- Dane techniczne produktu zależą od obszaru sprzedaży. Sprawdź, czy podręcznik jest napisany w języku, który obowiązuje na obszarze zakupu.

Dysk CD-ROM EIZO LCD Utility Disk — informacje

• Zawartość dysku

- Informacje o zawartości dysku i przegląd oprogramowania
Zawartość dysku została przedstawiona poniżej. Informacje dotyczące procedur uruchamiania oprogramowania i procedur dostępu do plików można znaleźć w umieszczonym na dysku pliku „Readme.txt” lub „Readme”.

Element	Opis	Dla systemu Windows	Dla komputerów Macintosh
Plik „Readme.txt” lub „Readme”		✓	✓
Profile kolorów (Profile ICC)	Profile kolorów	✓	✓
Program do regulacji ekranu	Umożliwia łatwe regulowanie parametrów monitora dzięki wyświetlanym na ekranie wzorcom i procedurom regulacji.	✓	✓
Program ScreenManager Pro for LCD (dla systemu Windows)	Program narzędziowy umożliwiający sterowanie parametrami regulacji monitora z poziomu komputera (za pomocą myszy i klawiatury).		
Oprogramowanie WindowMovie Checker*	Funkcja WindowMovie jest elementem programu ScreenManager Pro for LCD. Więcej informacji można znaleźć w umieszczonym na dysku Podręczniku użytkownika programu ScreenManager Pro for LCD.	✓	—
Podręcznik użytkownika monitora (plik PDF)			

* Oprogramowanie WindowMovie Checker nie jest dostępne dla systemu Windows Vista.

• Korzystanie z programu ScreenManager Pro for LCD

Informacje na temat instalowania i używania programu ScreenManager Pro for LCD można znaleźć w umieszczonym na dysku Podręczniku użytkownika tego programu.

Elementy sterujące i funkcje

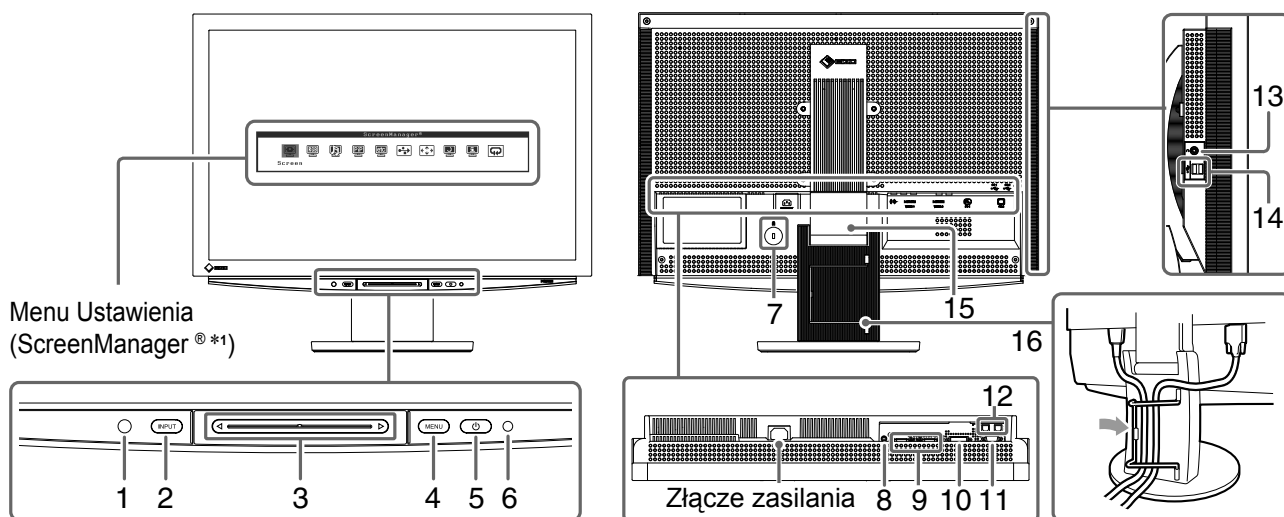

1	Czujnik	Wykrywa jasność otoczenia. Funkcja BrightRegulator (patrz strona 15).
2	Przełącznik wyboru sygnału wejściowego (INPUT) *2	<ul style="list-style-type: none"> • Umożliwia wyświetlanie i ukrywanie menu Wybór wejścia. • Po dotknięciu na ok. 2 sekundy w przypadku korzystania z sygnału wejściowego z komputera na monitorze jest wyświetlany obraz wideo. Funkcja obrazu w obrazie (PinP, Picture in Picture).
3	Pasek przesuwania *2	<ul style="list-style-type: none"> • Umożliwia ustawianie i regulację parametrów w poszczególnych menu. • Dotknięcie paska przesuwania w momencie, gdy menu pozostaje ukryte, powoduje wyświetlenie menu Głośność.
4	Przełącznik menu (MENU) *2	Umożliwia wyświetlanie i ukrywanie menu Ustawienia.
5	Przełącznik zasilania (⏻)	Umożliwia włączanie i wyłączenie zasilania.
6	Wskaźnik zasilania	Wskazuje stan pracy monitora. Niebieski : Ekran jest włączony Pomarańczowy : Oszczędzanie energii Wyłączony : Wyłączone zasilanie
7	Gniazdo blokady zabezpieczającej	Zgodne z systemem zabezpieczeń Kensington's MicroSaver.
8	Terminal wyjściowy audio	[Gniazdo stereo mini jack] Umożliwia podłączenie głośników z wbudowanym wzmacniaczem i innych tego typu urządzeń.
9	Gniazda sygnału wejściowego (VIDEO 1/2)	[Gniazdo HDMI × 2] Umożliwia podłączenie urządzeń audio-wideo.
10	Gniazdo sygnału wejściowego (PC 1)	[Gniazdo DVI-D] Umożliwia podłączenie komputera.
11	Gniazdo sygnału wejściowego (PC 2)	[15-stykowe gniazdo D-Sub mini] Umożliwia podłączenie komputera.
12	Porty USB (dla urządzenia nadrzędnego)	[Port przekazywania × 2] Umożliwia podłączenie komputera.
13	Gniazdo słuchawek	[Gniazdo stereo mini jack] Umożliwia podłączenie słuchawek.
14	Porty USB (dla urządzeń podrzędnych)	[Port pobierania × 2] Umożliwia podłączenie urządzenia peryferyjnego USB.
15	Podstawa ArcSwing 2	Umożliwia regulację wysokości i nachylenia ekranu monitora.
16	Uchwyt kabla	Obejmuje kable monitora.

*1 ScreenManager® jest stosowaną przez firmę EIZO nazwą menu Ustawienia.

(W ramach niniejszego podręcznika nazwy elementów ustawień/regulacji w menu Ustawienia są umieszczone w nawiasach ostrych <>, np. : <Color> (Kolor).)

*2 Dotknięcie przy wyłączonym zasilaniu powoduje włączenie monitora.

Korzystanie z przełącznika operacyjnego

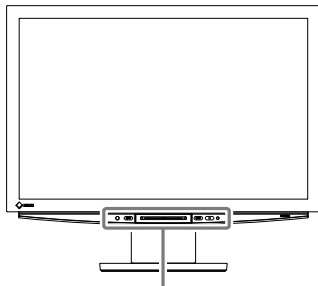

Panel operacyjny

■ Włączanie i wyłączanie zasilania

Włączenie zasilania: Dotknij dowolnego przełącznika, aby włączyć monitor.

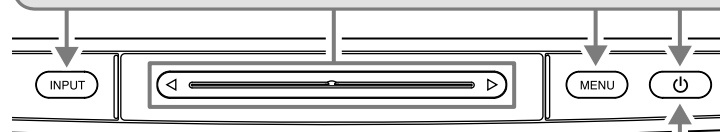

Wyłączenie zasilania: Dotknij przełącznika .

■ Wyświetlanie i ukrywanie menu

Menu Wybór wejścia

Menu Ustawienia

Dotknij przełącznika INPUT.

Dotknij przełącznika MENU.

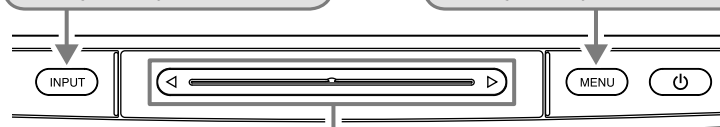

Menu Głośność

Stuknij pasek przesuwania.

(W momencie, gdy na ekranie nie jest wyświetlane menu)

Dostępne są trzy sposoby działania:

- Dotykanie przełącznika

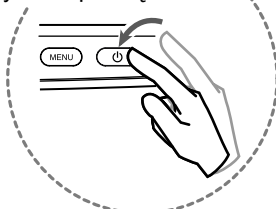

- Stukanie paska przesuwania

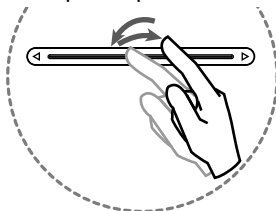

- Przeciąganie paska przesuwania

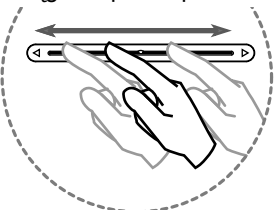

■ Wybieranie pozycji menu

Ustawianie i regulowanie parametrów

Przeciągnij pasek przesuwania w lewo lub w prawo.

* Szybkość zwiększania lub zmniejszania regulowanej wartości zależy od szybkości przeciągania paska przesuwania.

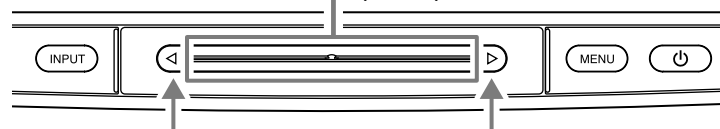

Regulacja precyzyjna

Stuknij dowolny koniec paska przesuwania (oznaczony symbolem < lub >).

* Jednokrotne stuknięcie paska przesuwania powoduje zmianę regulowanej wartości o jeden krok w górę lub w dół.
Dłuższe dotknięcie paska przesuwania może powodować ciągłą zmianę wartości.

■ Ustalanie parametru

Określanie ustawienia i regulowanej wartości

Stuknij pasek przesuwania.



Kable połączeniowe

- 1 Upewnij się, że monitor jest wyłączony.
- 2 Podłącz komputer.

Uwaga

- Zastępując bieżący monitor monitorem HD2441W, należy pamiętać o zmianie ustawień rozdzielczości i częstotliwości odświeżania pionowego komputera w taki sposób, aby odpowiadały one wartościom obsługiwanych przez monitor HD2441W. Wartości te należy ustawić przed podłączeniem komputera, korzystając z tabeli rozdzielczości dostępnej (patrz strona 3).

1. Upewnij się, że komputer jest wyłączony.

2. Podłącz monitor do komputera za pomocą kabla sygnałowego dopasowanego do odpowiednich gniazd.

Po połączeniu kabla dokręć wkręty, aby zabezpieczyć połączenie.

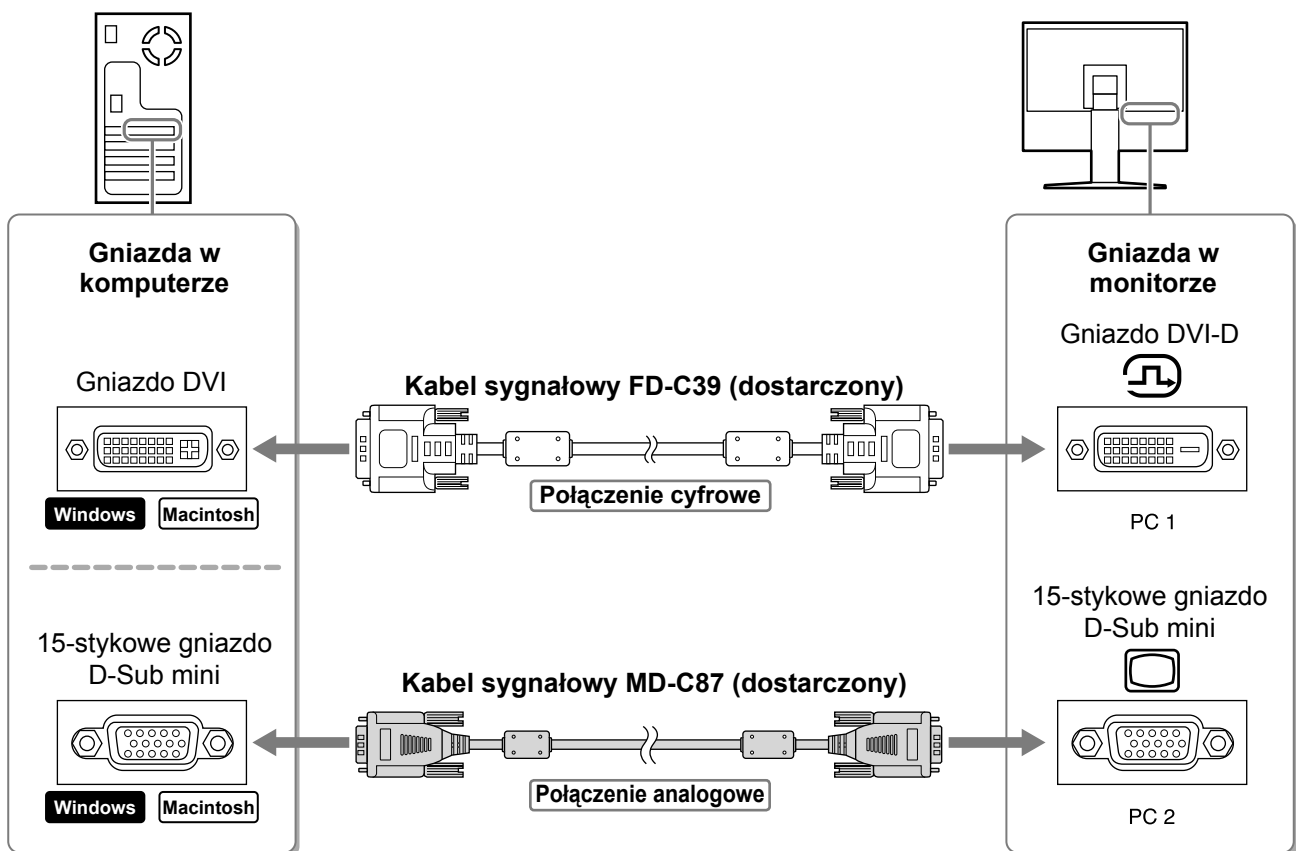

3. Podłącz kabel USB do portu USB komputera (port pobierania) i monitora (port przekazywania).

Pamiętaj o podłączeniu kabla do portu USB (portu przekazywania) zgodnego z komputerem (PC 1 / PC 2).

- Gniazdo DVI-D (PC 1): Używanym portem USB jest port PC 1.
- 15-stykowe gniazdo D-Sub mini (PC 2): Używanym portem USB jest port PC 2.

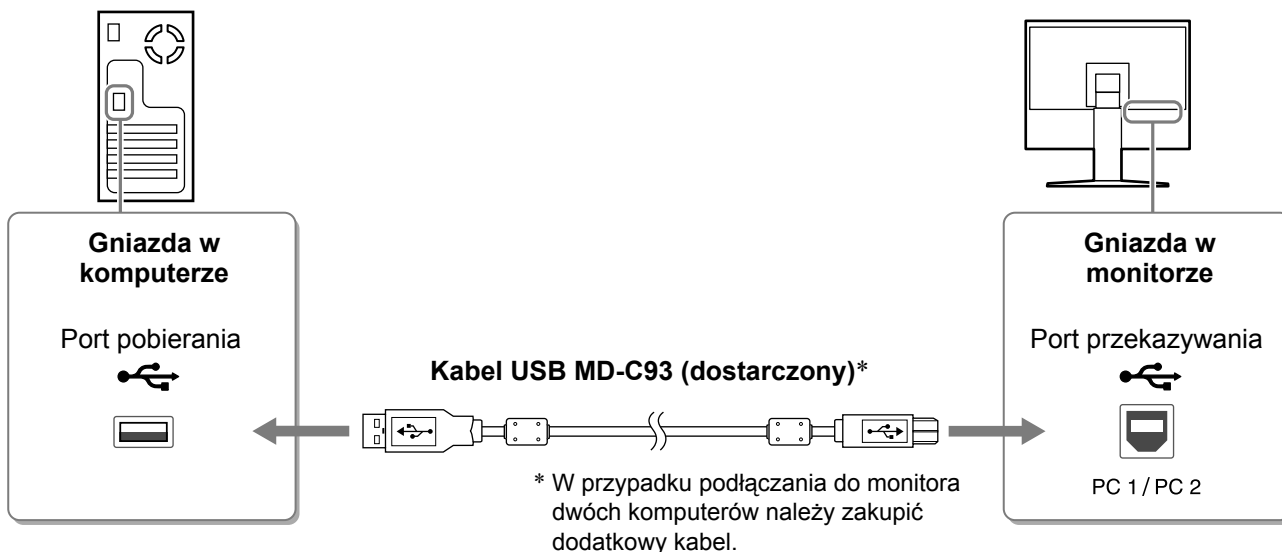

Uwaga

- W przypadku podłączenia monitora do komputera za pomocą kabla USB należy zmienić ustawienie USB monitora odpowiednio do używanego komputera (patrz strona 13).

UWAGA

- Monitor jest wyposażony w funkcję audio USB. Dźwięk z komputera może być odtwarzany na głośnikach podłączonych za pośrednictwem kabli USB.

3 Podłącz urządzenia USB.

1. Podłącz urządzenia USB (klawiatura, mysz itp.) do portu USB monitora (port pobierania).

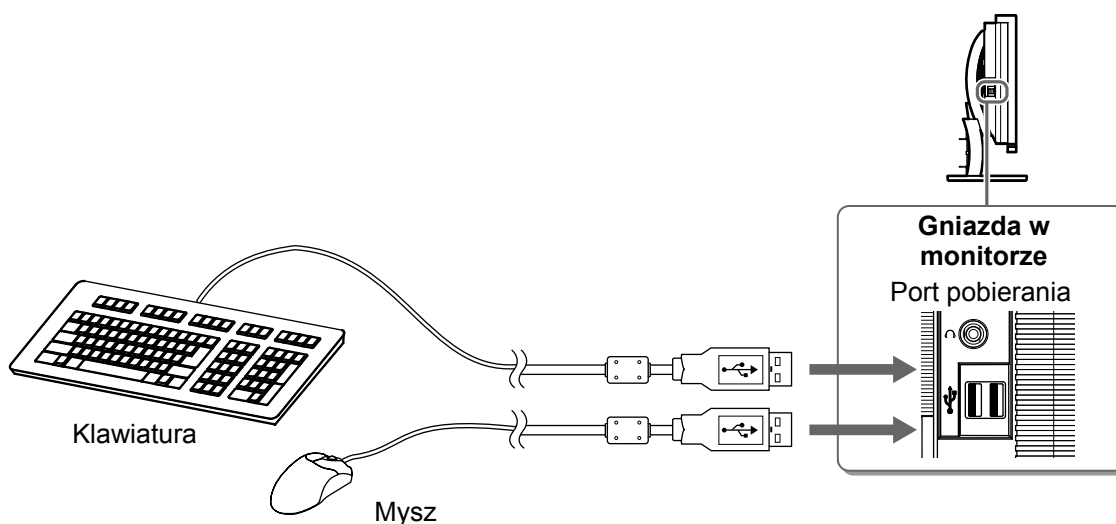

Uwaga

- Po podłączeniu urządzeń USB i włączeniu monitora funkcja USB zostanie automatycznie skonfigurowana.
- Ten monitor może nie działać poprawnie w przypadku użycia niektórych komputerów, systemów operacyjnych i urządzeń USB. Informacje dotyczące zgodności poszczególnych urządzeń ze standardem USB można uzyskać u ich producentów.

4 Podłącz urządzenie audio-video.

1. Upewnij się, że urządzenie audio-video jest wyłączone.
2. Podłącz monitor do urządzenia audio-video za pomocą kabla HDMI.

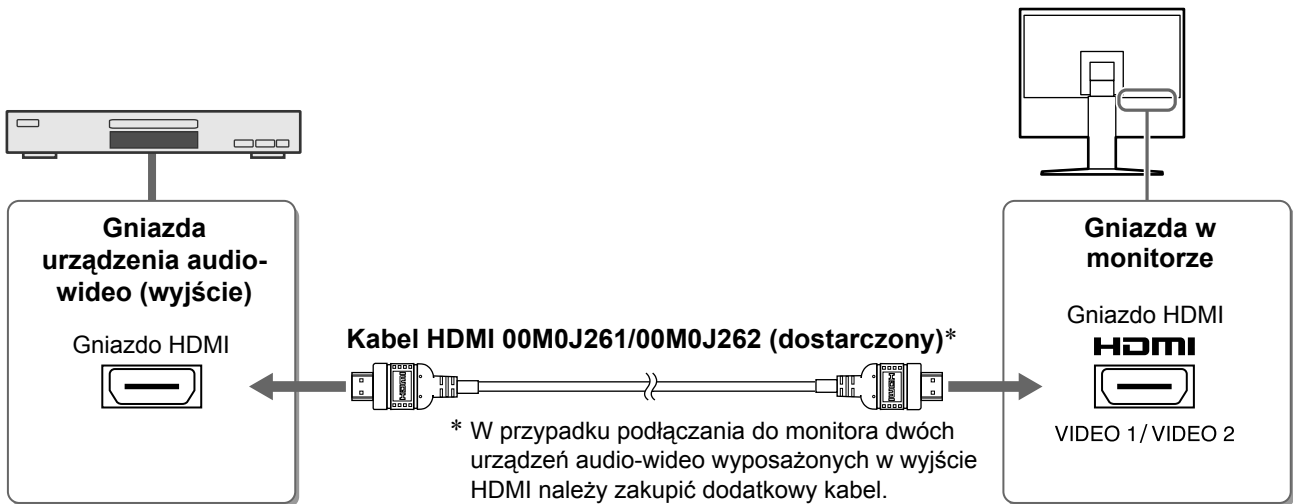

5 Podłącz głośniki.

1. Podłącz monitor do głośników za pomocą kabla audio dopasowanego do używanych gniazd.

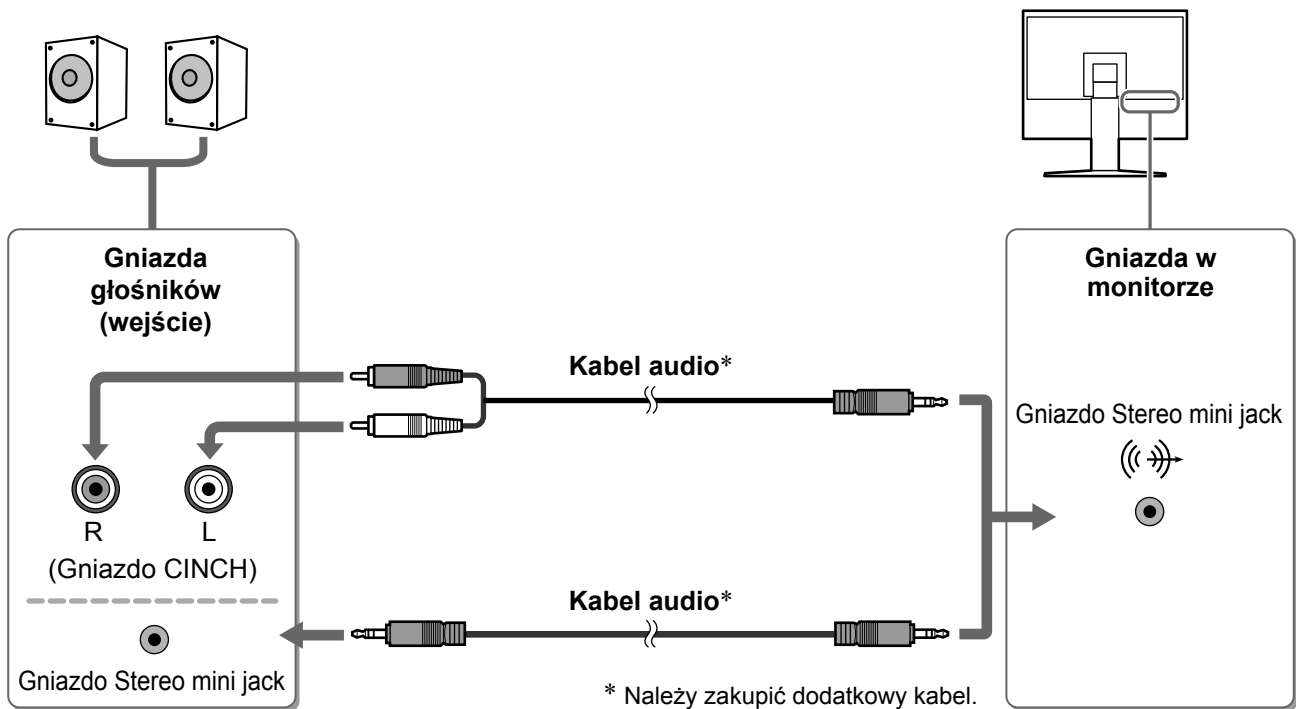

UWAGA

- W przypadku stosowania słuchawek podłącz je do gniazda słuchawek monitora.

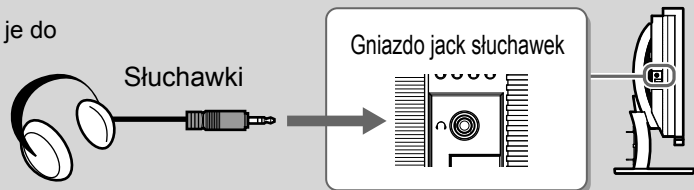

6 Podłącz kabel zasilania monitora do gniazda zasilania.

1. Podłącz kabel zasilania do gniazda zasilania w ścianie i gniazda zasilania monitora.

Regulacja wysokości i nachylenia ekranu

W celu uzyskania jak najlepszych warunków pracy dostosuj wysokość ekranu, jego nachylenie oraz kąt obrotu.

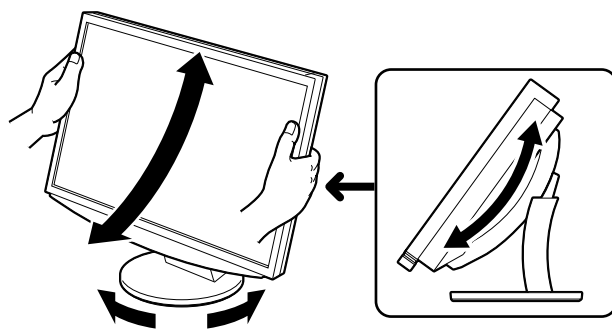

Wyświetlanie ekranu

- 1** Naciśnij przełącznik , aby włączyć monitor.
Wskaźnik zasilania monitora zaświeci na niebiesko.
- 2** Włącz urządzenie zewnętrzne.
- 3** Przełącz sygnał wejściowy w celu wyświetlenia obrazu zżądanego urządzenia.

1. Dotknij przełącznika INPUT.
Zostanie wyświetlone menu Wybór wejścia.
2. Przeciągnij pasek przesuwania w lewo lub w prawo, aby wybrać sygnał wejściowy, a następnie stuknij pasek przesuwania.
Zostanie wyświetlony obraz ekranowy.

Menu Wybór wejścia



- 4** Po wyświetleniu obrazu na ekranie wykonaj poniższe operacje w zależności od stanu monitora.

- W przypadku odbioru sygnału analogowego z komputera (przy wybranym wejściu PC 2) [Auto Screen/Range Adjust] (Automatyczna regulacja ekranu/zakresu)

Uruchom funkcję automatycznej regulacji. Ekran (zegar, faza i pozycja) oraz zakres sygnału wyjściowego zostaną automatycznie dostosowane.

W przypadku korzystania z cyfrowego sygnału wejściowego (przy wybranym wejściu PC 1) użycie funkcji automatycznej regulacji nie jest wymagane, ponieważ obrazy są wyświetlane prawidłowo na podstawie wstępnie ustawionych danych monitora.

1. Dotknij przełącznika MENU.
Zostanie wyświetlone menu Ustawienia.
2. Zaznacz ikonę <Screen> (Ekran) i stuknij pasek przesuwania.
Zostanie wyświetlone menu <Screen> (Ekran).
3. Zaznacz ikonę <Auto Screen Adjust> (Automatyczna regulacja ekranu) i stuknij pasek przesuwania.
Zostanie wyświetlone okno komunikatu.
4. Zaznacz opcję „Yes” (Tak) i stuknij pasek przesuwania.
Zostanie włączona funkcja automatycznej regulacji ekranu, która w sposób automatyczny dostosuje zegar, fazę i pozycję wyświetlania.
5. Zaznacz ikonę <Auto Range Adjust> (Automatyczna regulacja zakresu) i stuknij pasek przesuwania.
Zostanie wyświetlone okno komunikatu.
6. Zaznacz opcję „Yes” (Tak) i stuknij pasek przesuwania.
Zostanie włączona funkcja automatycznej regulacji zakresu, która w sposób automatyczny dostosuje zakres sygnału wyjściowego.
7. Dotknij przełącznika MENU.
Menu Ustawienia zniknie.

Menu Screen (Ekran)

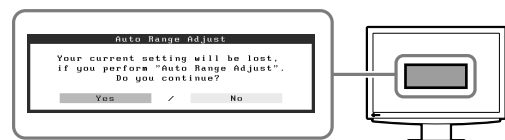

Uwaga

- Funkcja automatycznej regulacji ekranu działa poprawnie, jeśli obraz pokrywa cały obszar wyświetlania monitora.
Funkcja ta nie działa prawidłowo w przypadku, gdy obraz jest wyświetlany jedynie na części ekranu (na przykład okno wiersza poleceń systemu DOS) lub jest stosowane czarne tło (tapeta pulpitu itp.).
Funkcja automatycznej regulacji ekranu może nie działać prawidłowo w przypadku niektórych kart graficznych.

■ W przypadku podłączenia komputera za pomocą połączenia USB [USB]

Przełącz ustawienie USB monitora, wybierając wartość „PC 1” lub „PC 2” (zależnie od używanego komputera).

Nieprawidłowa wartość tego ustawienia może spowodować, że urządzenia USB podłączone do monitora nie będą działać lub też nie będzie możliwe odtwarzanie dźwięków z głośników.

Uwaga

- Podczas przełączania ustawienia USB może zostać wyświetlone okno komunikatu.

Komunikat:

„If the USB setting is changed, the USB connection to the selected PC will be lost. Do you change the setting?”
(Zmiana ustawienia USB spowoduje utratę połączenia USB z wybranym komputerem. Czy zmienić to ustawienie?).

W przypadku wyświetlenia tego komunikatu należy pamiętać o następujących kwestiach:

- Ustawienia nie należy zmieniać, jeśli do monitora jest podłączone urządzenie pamięci, na przykład pamięć USB. Może to spowodować utratę lub uszkodzenie danych. Ustawienie USB należy zmienić dopiero po odłączeniu urządzenia pamięci.
- Ustawienia nie należy zmieniać podczas pracy aplikacji, na przykład programu do odtwarzania dźwięku. W wyniku przywrócenia oryginalnej wartości ustawienia dźwięk może nie być odtwarzany. Ustawienie USB należy zmienić dopiero po zamknięciu aplikacji.

1. Dotknij przełącznika MENU.

Zostanie wyświetlone menu Ustawienia.

2. Zaznacz ikonę <USB> i stuknij pasek przesuwania.

Zostanie wyświetlone menu <USB>.

3. Przeciągnij pasek przesuwania w lewo lub w prawo, aby wybrać ustawienie.

4. Po zakończeniu wybierania ustawienia stuknij pasek przesuwania.

Ustawianie funkcji USB zostało zakończone.

5. Dotknij przełącznika MENU.

Menu Ustawienia zniknie.

Menu USB



■ Głośność dźwięku jest zbyt duża lub zbyt mała [Volume] (Głośność)

Dostosuj poziom głośności.

1. Stuknij pasek przesuwania.

Zostanie wyświetlone menu Głośność.

2. Przeciągnij pasek przesuwania w lewo lub w prawo, aby dostosować poziom głośności.

Przeciągnięcie paska przesuwania w lewo powoduje obniżenie poziomu głośności, a przesunięcie w prawo — zwiększenie go.

Menu Głośność



Uwaga

- Monitor należy wyłączyć, jeśli nie jest używany przez dłuższy czas. Odłączenie kabla zasilania całkowicie odcina zasilanie monitora.

Wybieranie trybu wyświetlania

Przełączenie trybu kolorów umożliwia łatwe ustawienie odpowiedniego trybu wyświetlania.

Tryb kolorów

Dla sygnału wejściowego PC:

Text (Tekst)	Umożliwia wyświetlanie tekstów w edytorach i arkuszach roboczych.
Picture (Obraz)	Umożliwia wyświetlanie zdjęć lub obrazów.
Movie (Film)	Umożliwia odtwarzanie obrazów ruchomych.
Custom (Niestandardowy) (PCx*)	Umożliwia wprowadzenie żądanych ustawień.
sRGB	Umożliwia dopasowanie kolorów z urządzeniami peryferyjnymi zgodnymi ze standardem sRGB.

Dla sygnału wejściowego VIDEO:

Standard (Standardowy)	Standardowe wyświetlanie sygnału wideo.
Soft (Miękki)	Odpowiedni dla uzyskania efektu kina itp.
Dynamic (Dynamiczny)	Odpowiedni dla uzyskania obrazu z czytelnymi konturami.
Custom (Niestandardowy) (VIDEOx*)	Umożliwia wprowadzenie żądanych ustawień.

* Wejście wybrane w momencie wyświetlenia menu.

- 1 Dotknij przełącznika MENU.**
Zostanie wyświetlone menu Ustawienia.
- 2 Zaznacz ikonę <Color> (Kolor) i stuknij pasek przesuwania.**
Zostanie wyświetlone menu <Color> (Kolor).
- 3 Zaznacz ikonę <Color Mode> (Tryb kolorów) i stuknij pasek przesuwania.**
Zostanie wyświetlone menu <Color Mode> (Tryb kolorów).
- 4 Przeciągnij pasek przesuwania w lewo lub w prawo, aby wybrać tryb.**
- 5 Stuknij pasek przesuwania po wybraniu żądanego trybu kolorów.**
Wybrany tryb zostanie ustawiony.
- 6 Dotknij przełącznika MENU.**
Menu Ustawienia zniknie.

Menu Color (Kolor)



Menu Color Mode (Tryb kolorów)



Regulacja jaskrawości

BrightRegulator

Jaskrawość ekranu jest regulowana automatycznie na podstawie jaskrawości wyświetlanego obrazu oraz jasności otoczenia wykrytej przez czujnik umieszczony w dolnej części monitora.

Ustawienia ręczne

- 1 Dotknij przełącznika MENU.**
Zostanie wyświetlone menu Ustawienia.
- 2 Zaznacz ikonę <Color> (Kolor) i stuknij pasek przesuwania.**
Zostanie wyświetlone menu <Color> (Kolor).
- 3 Zaznacz ikonę <Brightness> (Jaskrawość) i stuknij pasek przesuwania.**
Zostanie wyświetlone menu <Brightness> (Jaskrawość).
- 4 Przeciągnij pasek przesuwania w lewo lub w prawo, aby dostosować poziom jaskrawości.**
Przeciągnięcie paska przesuwania w lewo powoduje obniżenie poziomu jaskrawości, a przesunięcie w prawo — zwiększenie go.
- 5 Stuknij pasek przesuwania po wybraniu żądanej jaskrawości.**
Ustawiona jaskrawość zostanie zapamiętana.
- 6 Dotknij przełącznika MENU.**
Menu Ustawienia zniknie.

Menu Color (Kolor)



Menu Brightness (Jaskrawość)



Uwaga

- Nie należy przykrywać czujnika.

Podstawowe ustawienia i regulacje zostały zakończone. Informacje o zaawansowanych ustawieniach/regulacjach można znaleźć w Podręczniku użytkownika na dysku CD-ROM.

Problem — brak obrazu

Jeśli na monitorze nie jest wyświetlany żaden obraz, nawet po wykonaniu poniższych czynności naprawczych, należy skontaktować się z dostawcą.



1. Sprawdź wskaźnik zasilania.

Objaw	Stan	Możliwa przyczyna i sposób naprawy
Brak obrazu	Wskaźnik zasilania nie świeci.	Sprawdź, czy kabel zasilania jest prawidłowo podłączony. Naciśnij przełącznik \odot .
	Wskaźnik zasilania świeci na pomarańczowo.	Przełącz sygnał wejściowy za pomocą przełącznika INPUT.
		W przypadku sygnału wejściowego PC: Naciśnij dowolny klawisz na klawiaturze lub kliknij przyciskiem myszy.
		Włącz komputer.
	Wskaźnik zasilania świeci na niebiesko.	W przypadku sygnału wejściowego VIDEO: Włącz urządzenie audio-wideo.
		Sprawdź, czy urządzenie zewnętrzne jest prawidłowo podłączone do monitora.
		W przypadku sygnału wejściowego PC: Sprawdź ustawienie wzmocnienia*.
	W przypadku sygnału wejściowego VIDEO: Sprawdź ustawienie częstotliwości wyświetlania półobrazów*.	

* Szczegółowe informacje dotyczące regulacji wzmocnienia oraz ustawienia częstotliwości wyświetlania półobrazów można znaleźć w Podręczniku użytkownika umieszczonym na dysku CD-ROM.

2. Sprawdź komunikat o błędzie wyświetlany na ekranie.

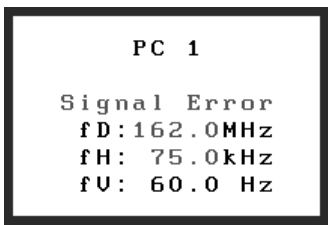
Te komunikaty są wyświetlane, gdy sygnał wejściowy jest nieprawidłowy, nawet jeśli monitor działa.

Objaw	Stan	Możliwa przyczyna i sposób naprawy
	Częstotliwość sygnału wysłanego z komputera wykracza poza granice specyfikacji. (Taka częstotliwość sygnału jest wyświetlana na czerwono.)	Zmień odpowiednio tryb wyświetlania, używając oprogramowania narzędziowego karty graficznej. Szczegółowe informacje można znaleźć w instrukcji karty graficznej.
	Częstotliwość sygnału wysłanego z urządzenia audio-wideo wykracza poza granice specyfikacji.	W przypadku sygnału wejściowego VIDEO: Potwierdź format sygnału cyfrowego, korzystając z podręcznika podłączonego urządzenia.



EIZO NANA O CORPORATION

153 Shimokashiwano, Hakusan, Ishikawa 924-8566 Japan
Phone: +81 76 277 6792 Fax: +81 76 277 6793

EIZO NANA O TECHNOLOGIES INC.

5710 Warland Drive, Cypress, CA 90630, U.S.A.
Phone: +1 562 431 5011 Fax: +1 562 431 4811

EIZO EUROPE AB

Lovangsvagen 14 194 61, Upplands Väsby, Sweden
Phone: +46 8 590 80 000 Fax: +46 8 590 91 575

EIZO NANA O AG

Moosacherstrasse 6, Au CH - 8820 Wadenswil, Switzerland
Phone: +41-0-44 782 24 40 Fax: +41-0-44 782 24 50

Avnet Technology Solutions GmbH

Lötscher Weg 66, D-41334 Nettetal, Germany
Phone: +49 2153 733-400 Fax: +49 2153 733-483

<http://www.eizo.com>



3rd Edition-July, 2007