

Manuel d'utilisation

FORIS **FX2431**

Moniteur couleur LCD

Important

Veillez lire attentivement les PRECAUTIONS, ce Manuel d'utilisation ainsi que le Manuel d'installation (tome séparé) afin de vous familiariser avec ce produit et de l'utiliser efficacement et en toute sécurité.

-
- Veillez lire le Manuel d'installation (tome séparé)
 - La dernière version du Manuel d'utilisation est à disposition pour téléchargement sur notre site :

<http://www.eizo.com>



L'utilisation des fonctions spécifiques, comme la modification de la taille de l'écran (par exemple, pour changer l'aspect horizontal et vertical des entrées d'image) dans un but commercial ou pour diffusion publique peut enfreindre les lois sur les droits d'auteur.

Les caractéristiques techniques varient en fonction des régions de commercialisation. Vérifiez que les caractéristiques techniques sont rédigées dans la langue de la région d'achat de l'appareil.

Copyright© 2009 EIZO NANA CORPORATION Tous droits réservés.

Aucune partie de ce manuel ne peut être reproduite, enregistrée dans un système documentaire ou transmise sous quelque forme et par quelque moyen que ce soit électronique, mécanique ou autre, sans l'autorisation écrite préalable de EIZO NANA CORPORATION.

EIZO NANA CORPORATION n'est tenu à aucun engagement de confidentialité sauf en cas d'accord préalable passé avant la réception de ces informations par EIZO NANA CORPORATION. Malgré tous les efforts déployés pour garantir la mise à jour des informations contenues dans ce manuel, veuillez noter que les caractéristiques techniques du moniteur EIZO sont sujettes à modification sans préavis.

Apple et Macintosh sont des marques déposées de Apple Inc.

HDMI, le logo HDMI et High-Definition Multimedia Interface sont des marques commerciales ou des marques déposées de HDMI Licensing LLC.

VGA est une marque déposée de International Business Machines Corporation.

Windows, Windows Vista et Xbox 360 sont des marques déposées enregistrées de Microsoft Corporation aux États-Unis et dans d'autres pays.

La police bitmap round gothic gras utilisée pour ce produit est conçue par Ricoh.

PlayStation Portable est un produit de Sony Computer Entertainment Inc. PlayStation est une marque déposée de Sony Computer Entertainment Inc.

VESA est une marque ou une marque déposée de Video Electronics Standards Association aux États-Unis et dans d'autres pays.

EIZO et ScreenManager sont des marques déposées de EIZO NANA CORPORATION au Japon et dans d'autres pays.

FORIS et PowerManager sont des marques de EIZO NANA CORPORATION.

Avertissement concernant le moniteur

Ce produit convient à la création de documents, la visualisation de contenu multimédia ainsi qu'à d'autres utilisations générales.

Ce produit a été réglé spécialement en usine en fonction de la région de destination prévue. Les performances du produit peuvent être différentes de celles indiquées dans les caractéristiques en cas d'utilisation dans une région différente de celle prévue à l'origine.

Ce produit peut ne pas être couvert par la garantie pour des usages autres que ceux décrits dans le présent manuel.

Les spécifications décrites dans le présent manuel ne sont applicables que pour les cordons d'alimentation et les câbles d'interface spécifiés par nos soins.

Utilisez avec ce produit les produits optionnels fabriqués ou spécifiés par nos soins.

Dans la mesure où 30 minutes sont nécessaires à la stabilisation des performances des composants électriques, vous devez régler le moniteur au moins 30 minutes après l'avoir mis en marche.

Pour éviter la variation de luminosité due à un usage prolongé comme pour assurer la stabilité de la luminosité, il est recommandé d'utiliser un réglage de luminosité aussi bas que possible.

Lorsque l'image de l'écran change après que la même image est restée affichée pendant une période prolongée, une image rémanente risque de s'afficher. Utilisez l'économiseur d'écran ou la fonction de mise en veille pour éviter d'afficher la même image pendant une période prolongée.

Un nettoyage périodique est recommandé pour conserver son aspect neuf au moniteur et prolonger sa durée de vie. (Référez-vous à « [Nettoyage](#) » sur la page suivante.)

Le panneau LCD est fabriqué à l'aide d'une technologie de haute précision. Toutefois, il est possible que des pixels manquants ou des pixels allumés apparaissent sur l'écran LCD. Il ne s'agit pas d'un dysfonctionnement. Pourcentage de pixels effectifs : 99,9994 % ou supérieur.

La durée de vie du rétro-éclairage du panneau LCD est limitée. Si l'écran s'assombrit ou se met à scintiller, prenez contact avec votre revendeur.

N'appuyez pas violemment sur le panneau ou sur les bords, vous risqueriez d'endommager l'affichage en laissant du moirage, etc. Une pression continue sur le panneau LCD peut le détériorer ou l'endommager. (Si des marques de pression restent sur le panneau LCD, affichez un écran blanc ou noir sur le moniteur. Le problème peut être ainsi résolu.)

Ne frottez pas l'écran et évitez d'appuyer dessus avec des objets coupants ou pointus, par exemple un stylo ou un crayon, qui peuvent endommager le panneau. Ne tentez jamais de le nettoyer à sec avec du tissu, au risque de le rayer.

Lorsque le moniteur est froid et déplacé dans une autre pièce ou lorsque la température de la pièce augmente rapidement, de la condensation peut se former à l'intérieur et à l'extérieur du moniteur. Dans ce cas, ne mettez pas le moniteur sous tension et attendez la disparition de la condensation. Sinon, le moniteur pourrait être endommagé.

Nettoyage

Attention

- N'utilisez jamais de solvants ou produits chimiques, tels que du diluant, de la benzine, de la cire, de l'alcool et de la poudre abrasive, qui pourraient endommager la carrosserie ou le panneau LCD.
-

REMARQUE

- L'outil ScreenCleaner en option est recommandé pour nettoyer la surface du panneau LCD.
-

[Panneau LCD]

- Nettoyez le panneau LCD à l'aide d'un chiffon doux tel qu'un chiffon en coton ou une pochette nettoyante pour les lunettes.
- Enlevez les taches résistantes en frottant doucement à l'aide d'un chiffon légèrement humide, puis nettoyez de nouveau le panneau LCD à l'aide d'un chiffon sec pour une meilleure finition.

[Carrosserie]

Nettoyez la carrosserie à l'aide d'un chiffon doux imbibé d'un peu de détergent doux.

Pour un confort d'utilisation du moniteur

- Un écran trop sombre ou trop lumineux peut abîmer les yeux. Ajustez la luminosité du moniteur en fonction des conditions ambiantes.
- Regarder le moniteur trop longtemps entraîne une fatigue oculaire. Faites des pauses de 10 minutes toutes les heures.

TABLE DES MATIERES

Avertissement concernant le moniteur	3	Chapitre 3 Configurations et réglages	22
Chapitre 1 Caractéristiques et présentation.....	7	3-1 Réglage d'écran	22
1-1 Caractéristiques.....	7	Entrée PC2 (Uniquement pour le signal d'entrée analogique)	22
1-2 Commandes et fonctions.....	9	Entrée VIDEO2	25
1-3 Fonctions et fonctionnement de base	11	3-2 Réglage de la couleur.....	26
Chapitre 2 Fonctionnement.....	14	• Pour sélectionner le mode couleur [Mode Couleur].....	26
2-1 Commutation du signal d'entrée.....	14	• Réglages avancés.....	27
2-2 Réglage du volume.....	14	• Options de réglage pour chaque mode	27
• Pour augmenter/diminuer le volume	14	• Réglage de la luminosité [Luminosité].....	28
• Pour activer temporairement la fonction de sourdine.....	14	• Pour régler le Niveau de noir [Niveau de noir] .	28
2-3 Affichage d'images de jeux vidéo	15	• Réglage du contraste [Contraste].....	28
• Pour activer/désactiver la fonction Mode direct .	15	• Réglage de la saturation des couleurs [Saturation].....	28
• Pour modifier la taille de l'écran de jeu	15	• Réglage de la nuance [Nuance]	29
• Pour activer/désactiver Image réelle [Image réelle].....	15	• Réglage de la température de couleur [Température]	29
2-4 Commande d'un périphérique externe (Fonction HDMI CEC)	16	• Pour modifier le réglage automatique de la luminosité [Auto EcoView].....	29
• Fonction HDMI CEC.....	16	• Pour accentuer le contour des images [Contour optimal].....	30
• Pour régler HDMI CEC [Réglage HDMI CEC]..	17	• Pour activer/désactiver le réglage automatique du contraste [Contraste optimal]	30
• Pour effectuer les opérations de lecture et les opérations de menu.....	17	• Pour régler précisément la balance de rouge, vert et bleu (RVB) [Balance RVB]	30
2-5 Affichage PinP (incrustation d'image).....	19	• Réglage de la valeur gamma [Gamma].....	31
• Pour activer ou désactiver la fonction d'affichage PinP.....	19	• Réglage de la valeur de gain [Gain].....	31
• Pour modifier le son émis.....	19	• Pour réduire les parasites des images [Filtre anti-bruit]	31
• Pour commuter le signal d'entrée la fenêtre principale et la sous-fenêtre	19	• Pour définir les méthodes de traitement de la Conversion I/P [Conversion I/P]	32
• Pour modifier la Position de la sous-fenêtre.....	19	3-3 Réglage du son	33
• Pour configurer le niveau translucide de la Sous-fenêtre [Sous-fen. transluc.]	19	• Pour régler la balance du volume sur les côtés gauche et droit [Balance].....	33
2-6 Modification de la taille de l'écran	20	• Pour définir les réglages Tonalité et Basse [Tonalité] / [Basse].....	33
• Pour activer/désactiver le changement automatique [Taille d'écran auto].....	20	• Pour activer/désactiver l'option Ampli. basse fréq. [Ampli. basse fréq.].....	33
• Pour modifier manuellement la taille de l'écran.....	20	• Pour activer/désactiver l'option Extension Stéréo [Extension Stéréo]	33
• Pour régler le format de l'image [Format d'image]	21	• Pour régler l'option Niveau son [Niveau son] ...	34

TABLE DES MATIERES

3-4	Mode d'économie d'énergie	35	TCO'03	54
	• Pour activer/désactiver le réglage de mise en veille automatique lorsqu'aucun signal d'entrée n'est détecté [Veille si auc. sign.]	35	FCC Declaration of Conformity	55
	• Pour activer/désactiver le réglage de mise en veille automatique lorsqu'aucune opération n'est effectuée [Veille si inactivité]	35	Hinweise zur Auswahl des richtigen Schwenkarms für Ihren Monitor	56
	• Pour activer/désactiver le mode économie d'énergie [Veille (PC)].....	36	Hinweis zur Ergonomie.....	56
3-5	Affichage du niveau d'économie d'énergie à l'aide de la fonction EcoView Index	37		
3-6	Mise hors tension automatique du moniteur	37		
3-7	Réglage du Format d'entrée pour l'entrée HDMI [Format d'entrée]	37		
3-8	Réglage du connecteur d'entrée audio pour l'entrée HDMI [Prise d'entrée audio]	38		
3-9	Touches de verrouillage.....	38		
3-10	Affichage des informations relatives au moniteur [Informations]	38		
3-11	Activation/désactivation du voyant Tension [Voyant Tension]	38		
3-12	Réglage de la langue [Langue].....	39		
3-13	Réglage de l'affichage du logo EIZO en MARCHE/ARRET.....	39		
3-14	Restauration des réglages par défaut du menu affiché [Restaurer]	39		
Chapitre 4 Dépannage		40		
	• Liste des messages.....	44		
Chapitre 5 Référence		45		
5-1	Fixation d'un bras	45		
5-2	Spécifications	46		
5-3	Glossaire	50		
5-4	Synchronisation prédéfinie	52		

Chapitre 1 Caractéristiques et présentation

Nous vous remercions d'avoir fait l'acquisition d'un moniteur couleur LCD EIZO.

1-1 Caractéristiques

- Ecran LCD grand écran 24" compatible WUXGA (1 920 × 1 200)
- Reproduction d'une gamme de couleurs riche
 - Reproduction d'une vaste gamme de couleurs (96 % de l'espace couleur Adobe RGB et de 92 % du système NTSC)
 - * Ce moniteur ne prend pas en charge la conversion vers sRGB.
- Haut-parleurs stéréo intégrés
- Doté de nombreux connecteurs d'entrée et de sortie
 - 1 connecteur DVI-D, 1 Mini-connecteur D-Sub 15 broches,
 - 2 connecteurs HDMI, 1 connecteur d'entrée S-Vidéo/Vidéo, 1 connecteur d'entrée vidéo composante
 - Applicable au signal d'entrée PC utilisant l'entrée HDMI. 4 connecteurs d'entrée disponibles (dont un connecteur pour une entrée PC)
 - En plus du système NTSC, prise en charge du signal d'entrée PAL via l'entrée S-Vidéo/Vidéo
 - Compatible 1 080 p à 24 Hz (48 Hz) via l'utilisation d'une entrée HDMI et d'une entrée vidéo composante
- Fonction de sélection automatique du mode USB
 - L'ordinateur auquel sont raccordés les périphériques USB commute automatiquement en même temps que le signal d'entrée.
 - * Cette fonction est disponible uniquement pour les ordinateurs raccordés à une entrée PC.
 - Réglage Sélection de l'USB [Sélection de l'USB] ([page 14](#))
- Doté d'une fonction spéciale permettant d'afficher des images de jeux vidéo
 - Mode direct
 - Permet d'ignorer le traitement de l'image et ainsi de diminuer le temps nécessaire à l'affichage de l'image
 - Image réelle
 - Permet d'afficher des images de jeux vidéo nettes
 - 2-3 Affichage d'images de jeux vidéo ([page 15](#))
- Fonction HDMI CEC (Consumer Electronics Control)
 - Ce moniteur prend en charge la technologie HDMI CEC. Lorsque le moniteur est raccordé aux périphériques externes compatibles HDMI CEC, le contrôle interactif est possible. Le périphérique externe peut alors être contrôlé à l'aide de la télécommande du moniteur.
 - 2-4 Commande d'un périphérique externe (Fonction HDMI CEC) ([page 16](#))
- Fonction économie d'énergie
 - Réduire la consommation d'énergie permet de diminuer les émissions de CO2.
 - Différentes fonctions visant à réduire la consommation d'énergie équipent cet appareil.
 - Consommation d'énergie si le commutateur principal est désactivé : 0 W
 - Equipé d'un commutateur d'alimentation principal.
 - Si vous désactivez le commutateur d'alimentation principal alors que le moniteur n'est pas utilisé, l'alimentation du moniteur est coupée.
 - Fonction Auto EcoView
 - La luminosité de l'écran est réglée automatiquement en fonction de la luminosité ambiante détectée par le capteur sur le côté inférieur du moniteur et la luminosité des images affichées. Une luminosité trop excessive est néfaste à l'environnement et risque de causer des troubles oculaires. En diminuant la luminosité, vous réduisez votre consommation d'énergie et évitez des troubles oculaires.
 - Pour modifier le réglage automatique de la luminosité [Auto EcoView] ([page 29](#))
 - Fonction EcoView Index
 - Le voyant vert indique la consommation d'énergie selon la luminosité du moniteur. Vous pouvez réduire votre consommation d'énergie en prenant en compte cette indication.
 - 3-5 Affichage du niveau d'économie d'énergie à l'aide de la fonction EcoView Index ([page 37](#))
- La télécommande permet de faire fonctionner, de régler et d'ajuster facilement le moniteur.
 - « Manuel de la télécommande » (tome séparé)
- HDCP (High-bandwidth Digital Content Interface)

Raccordement d'appareils périphériques

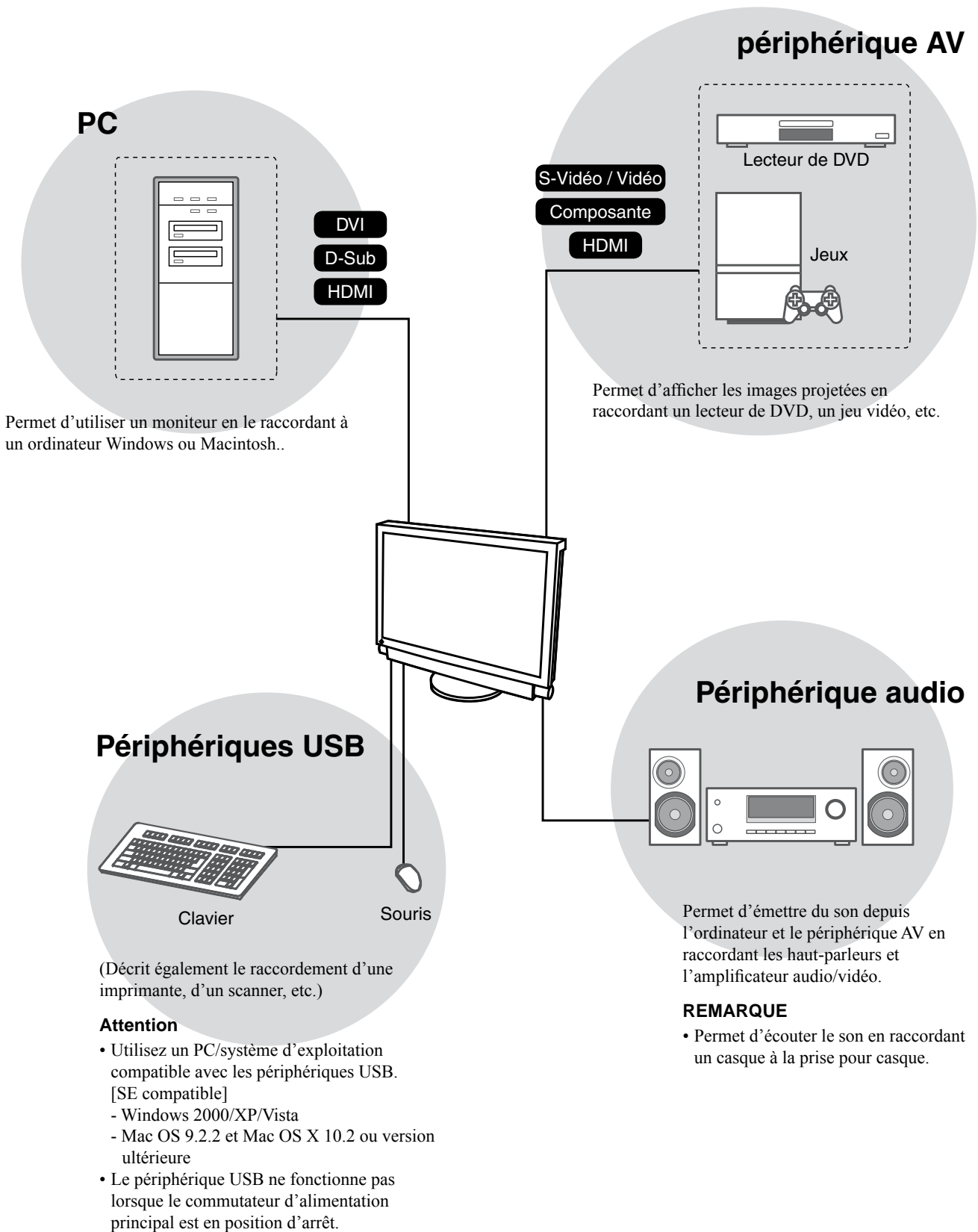

1-2 Commandes et fonctions

Boutons

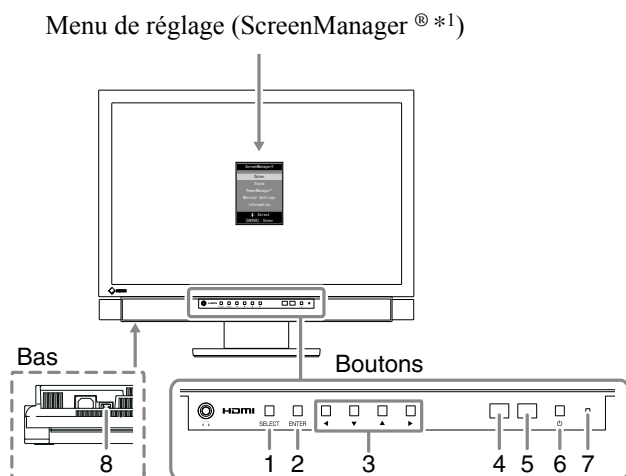

1. Touche de sélection (SELECT)
 - Permet d'afficher le menu « SELECT ».
 - Chaque fois que vous appuyez sur la touche, le contenu du menu change.
2. Touche de validation (ENTER)

Permet d'afficher le menu de réglage, de définir les options de réglage ou d'ajustement de chaque menu et d'enregistrer les valeurs de réglage ou d'ajustement.
3. Touches de commande (◀ / ▼ / ▲ / ▶)

Permettent de sélectionner les options de réglage ou d'ajustement de chaque menu ou d'augmenter ou diminuer les valeurs de réglage ou d'ajustement.
4. Capteur
Détection de la luminosité ambiante.
5. Capteur de télécommande
Permet de recevoir le signal émis par la télécommande.
6. Touche d'alimentation (⏻)
Pour mettre sous/hors tension.
7. Voyant d'alimentation
Pour indiquer l'état de fonctionnement du moniteur.

Etat du voyant	Etat du fonctionnement
Bleu	En fonctionnement
Orange	Economie d'énergie
Eteint	Hors tension

8. Haut-parleur
Permet de diffuser une source audio.

*1 ScreenManager® est un alias choisi par EIZO pour le menu Ajustage.

REMARQUE

- Vous pouvez ajuster le volume et modifier le signal d'entrée dans le menu « SELECT ».

REMARQUE

- Tandis que l'écran s'affiche, vous pouvez désactiver le voyant d'alimentation qui s'allume en bleu (voir « 3-11 Activation/désactivation du voyant Tension [Voyant Tension] », page 38).

Télécommande

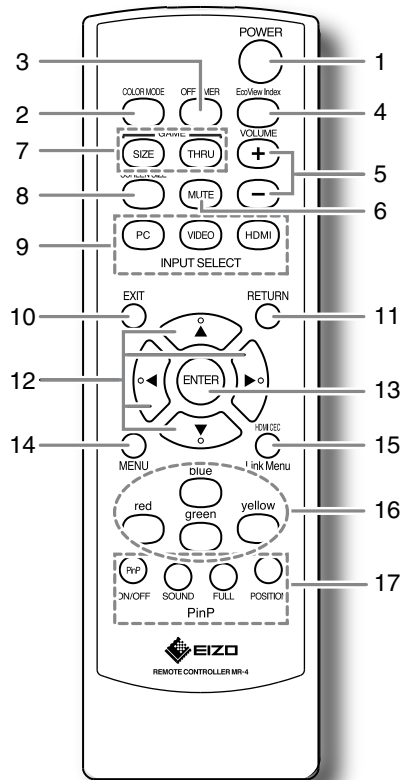

Touche	Fonction
1 POWER	Mise sous ou hors tension de le moniteur
2 COLOR MODE	Modification du mode couleur
3 OFF TIMER	Réglage du délai de mise en veille
4 EcoView Index	Permet d'afficher ou de masquer le témoin (vert) indiquant le niveau d'économie d'énergie
5 VOLUME	Réglage du volume
6 MUTE	Activation temporaire de la fonction de sourdine
7 GAME	Permet d'afficher les images de jeux vidéo
SIZE	Modification de la taille de l'écran
THRU	Activation du « Mode direct » (disponible uniquement pour l'entrée VIDEO ou l'entrée HDMI (signal vidéo))
8 SCREEN SIZE	Modification de la taille de l'écran
9 INPUT SELECT	Commutation du signal d'entrée
PC	PC1 / PC2
VIDEO	VIDEO1 / VIDEO2
HDMI	HDMI1 / HDMI2
10 EXIT	Permet de quitter le menu en mode de fonctionnement du menu
11 RETURN	Permet de revenir au menu précédent en mode de fonctionnement du menu
12 Touches de commande (▲ / ▼ / ◀ / ▶)	Permettent de sélectionner les options de réglage ou d'ajustement de chaque menu ou d'augmenter ou diminuer les valeurs de réglage ou d'ajustement
13 ENTER	Permet de définir les options de réglage ou d'ajustement de chaque menu et d'enregistrer les valeurs de réglage ou d'ajustement
14 MENU (HDMI CEC)	Permet d'afficher/de quitter le Menu de réglage
15 Link Menu	Permet d'afficher/de quitter le Menu Lien
16 Tasti colorati	A utiliser pour commander des périphériques externes avec la fonction HDMI CEC
17 PinP	Lors de l'utilisation du mode d'affichage PinP
ON/OFF	Activation ou désactivation de la fonction d'affichage PinP
FULL	Affichage de la sous-fenêtre en plein écran
SOUND	Modification du son émis
POSITION	Modification de la position de la sous-fenêtre

REMARQUE

- Mode direct permet de diminuer le temps nécessaire à l'affichage de l'image.

1-3 Fonctions et fonctionnement de base

Fonctions

Attention

- Les fonctions pouvant être définies diffèrent selon le signal d'entrée. (Voir la section « Liste de menu de réglage », [page 48.](#))

Menu de réglage
(Pour plus d'informations sur le fonctionnement du menu, reportez-vous à la [page 13.](#))

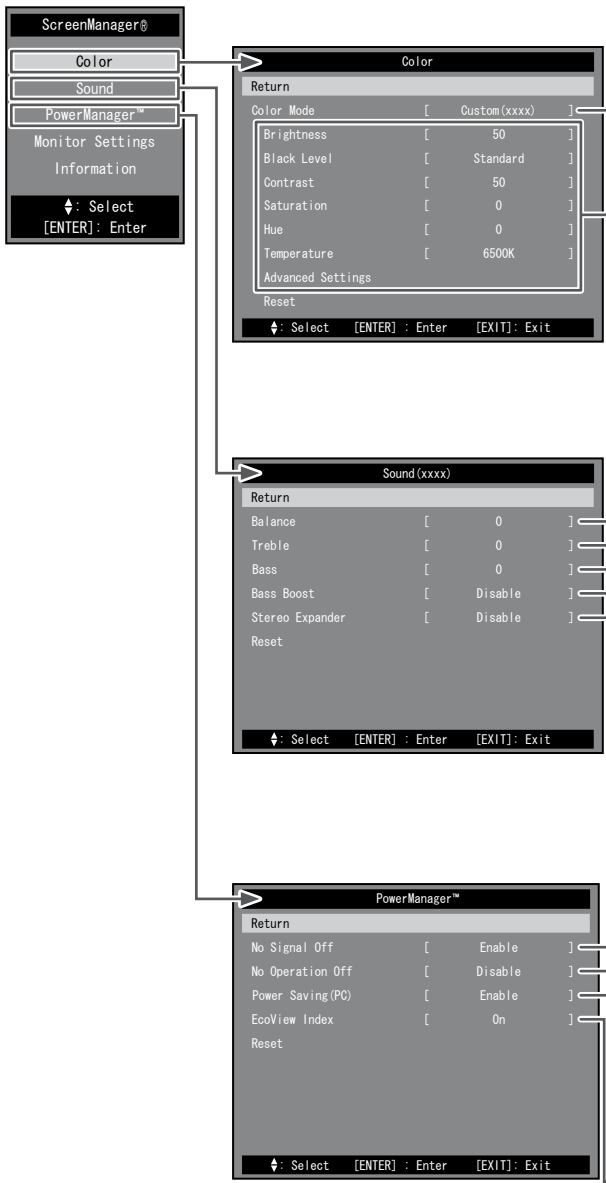

Réglage de couleur (Réglage simple)

- Pour sélectionner le mode couleur [Mode Couleur] voir [page 26](#)

Réglage de couleur (Ajustages avancés)

- [Luminosité / Niveau de noir / Contraste / Saturation / Nuance / Température / Auto EcoView / Contour optimal / Contraste optimal / Balance RVB / Gain / Gamma / Filtre anti-bruit / Conversion I/P] peuvent être réglés pour chaque mode.
(Les fonctions qui peuvent être définies varient en fonction du mode d'affichage.) voir [page 27](#)

Réglage du son

- Pour régler la balance du volume sur les côtés gauche et droit [Balance] voir [page 33](#)
- Pour définir les réglages Tonalité et Basse [Tonalité] / [Basse] voir [page 33](#)
- Pour activer/désactiver l'option Ampli. basse fréq. [Ampli. basse fréq.] voir [page 33](#)
- Pour activer/désactiver l'option Extension Stéréo [Extension Stéréo] voir [page 33](#)

Mode d'économie d'énergie

- Pour activer/désactiver le réglage de mise en veille automatique lorsqu'aucun signal d'entrée n'est détecté [Veille si auc. sign.] voir [page 35](#)
- Pour activer/désactiver le réglage de mise en veille automatique lorsqu'aucune opération n'est effectuée [Veille si inactivité] voir [page 35](#)
- Pour activer/désactiver le mode économie d'énergie [Veille (PC)] voir [page 36](#)
- Affichage du niveau d'économie d'énergie à l'aide de la fonction EcoView Index [EcoView Index]... voir [page 37](#)

Attention

- Les fonctions pouvant être définies diffèrent selon le signal d'entrée. (Voir la section « Liste de menu de réglage », [page 48.](#))

Menu de réglage

(Pour plus d'informations sur le fonctionnement du menu, reportez-vous à la [page 13.](#))

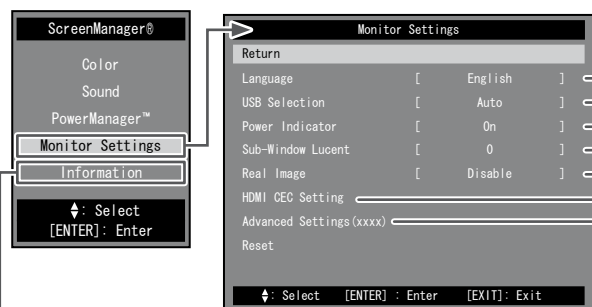

Réglages moniteur

- Réglage de la langue [Langue] voir [page 39](#)
- Réglage Sélection de l'USB [Sélection de l'USB] voir [page 14](#)
- Activation/désactivation du voyant Tension [Voyant Tension] voir [page 38](#)
- Pour configurer le niveau translucide de la Sousfenêtre [Sous-fen. transluc.]..... voir [page 19](#)
- Pour activer/désactiver Image réelle [Image réelle] voir [page 15](#)
- Pour régler HDMI CEC [Réglage HDMI CEC] voir [page 17](#)

Réglages avancés pour chaque entrée

■ Entrée PC

- Pour régler le scintillement, la position et la taille de l'écran automatiquement [Réglage écran auto] voir [page 22](#)
- Pour régler automatiquement la palette de couleurs [Réglage niveau auto] voir [page 24](#)
- Pour supprimer les barres verticales [Horloge] voir [page 23](#)
- Pour supprimer le scintillement ou le flou [Phase] voir [page 24](#)
- Pour régler la position de l'écran [Position] voir [page 24](#)
- Pour filtrer l'apparition d'un bruit à l'écran [Filtre du Signal] voir [page 42](#)
- Pour régler l'option Niveau son [Niveau son] voir [page 34](#)

■ Entrée VIDEO

- Pour activer/désactiver la fonction Taille d'écran auto [Taille d'écran auto] voir [page 20](#)
- Pour régler le format de l'image [Format d'image] voir [page 21](#)
- Pour supprimer le flou des couleurs et les parasites sous forme de bande de couleurs et de points [3D-Y/C] voir [page 43](#)
- Pour régler le système de couleurs lorsque l'affichage de l'écran n'est pas correct [Système de couleur] voir [page 43](#)
- So vermeiden Sie Flackern oder Unschärfe [Phase] voir [page 25](#)
- Pour régler l'option Niveau son [Niveau son] voir [page 34](#)

■ Entrée HDMI

- Réglage du Format d'entrée [Format d'entrée] voir [page 37](#)
- Pour activer/désactiver la fonction Taille d'écran auto [Taille d'écran auto] voir [page 20](#)
- Pour régler le format de l'image [Format d'image] voir [page 21](#)
- Pour effectuer un réglage lorsque la couleur de l'image ne s'affiche pas correctement [Espace couleur]... voir [page 44](#)
- Réglage du connecteur d'entrée audio [Prise d'entrée audio] voir [page 38](#)
- Pour régler l'option Niveau son [Niveau son] voir [page 34](#)

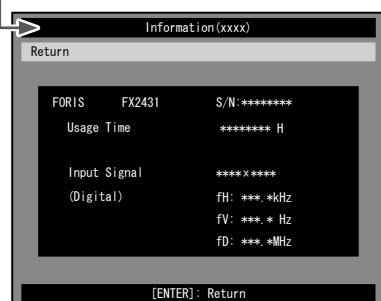

Vérification des informations

- Affichage des informations relatives au moniteur [Informations] voir [page 38](#)

- Touches de verrouillage voir [page 38](#)
- Réglage de l'affichage du logo EIZO en MARCHE/ARRET voir [page 39](#)
- Restauration des réglages par défaut du menu affiché [Restaurer] voir [page 39](#)

Fonctions (Suite)

Les fonctions suivantes sont disponibles en utilisant la télécommande.

Commutation du signal d'entrée

- Pour commuter le signal d'entrée selon le périphérique à afficher <PC / VIDEO / HDMI> ... voir [page 14](#)

Réglage du volume

- Pour augmenter/baisser le volume <VOLUME (+ / -)> voir [page 14](#)
- Pour activer temporairement la fonction de sourdine <MUTE> voir [page 14](#)

Réglage de l'affichage d'images de jeux vidéo

- Pour activer/désactiver la fonction Mode direct (diminution du temps d'affichage d'une image) <THRU> voir [page 15](#)
- Pour modifier la taille de l'écran de jeu <SIZE> voir [page 15](#)

Commande d'un périphérique externe (Fonction HDMI CEC)

- Pour commander les périphériques externes à l'aide de la télécommande du moniteur <Link Menu> voir [page 16](#)

Affichage PinP (incrustation d'image)

- Pour activer ou désactiver la fonction d'affichage PinP <ON/OFF> voir [page 19](#)
- Pour sélectionner le son émis <SOUND> voir [page 19](#)
- Pour afficher la sous-fenêtre en plein écran <FULL> voir [page 19](#)
- Pour modifier la Position de la sous-fenêtre <POSITION> voir [page 19](#)

Modification de la taille de l'écran

- Pour modifier manuellement la taille de l'écran <SIZE> voir [page 20](#)

Modification du Mode couleur

- Pour modifier le mode couleur <COLOR MODE> voir [page 26](#)

Affichage de la fonction EcoView Index

- Pour afficher/masquer le témoin (vert) indiquant le niveau d'économie d'énergie <EcoView Index> voir [page 37](#)



Configuration de la fonction de mise en veille

- Pour définir la durée après laquelle le moniteur se met automatiquement hors tension <OFF TIMER> voir [page 37](#)

Fonctionnement de base du menu de réglage

[Affichage du menu de réglage et sélection de la fonction]

■ Affichage du menu de réglage

- Télécommande : Appuyez sur 
- Touches du moniteur : Appuyez sur 

■ Affichage du menu de sélection des options, du menu de réglage/d'ajustement



- Télécommande : Sélectionnez une fonction à l'aide des touches de commande (▲ / ▼ / ◀ / ▶) et appuyez sur 

- Touches du moniteur : Sélectionnez une fonction à l'aide des touches de commande (▲ / ▼ / ◀ / ▶) et appuyez sur 



■ Options du menu de sélection/d'ajustement

Sélectionnez ou réglez une option à l'aide des touches de commande (▲ / ▼ / ◀ / ▶).

■ Validation du choix de l'option

- Télécommande : Appuyez sur 
- Touches du moniteur : Appuyez sur 

[Pour quitter le menu]

- Télécommande : Appuyez sur 
- Touches du moniteur : Appuyez deux fois de suite sur 

REMARQUE

- Pour revenir au menu précédent, appuyez sur 

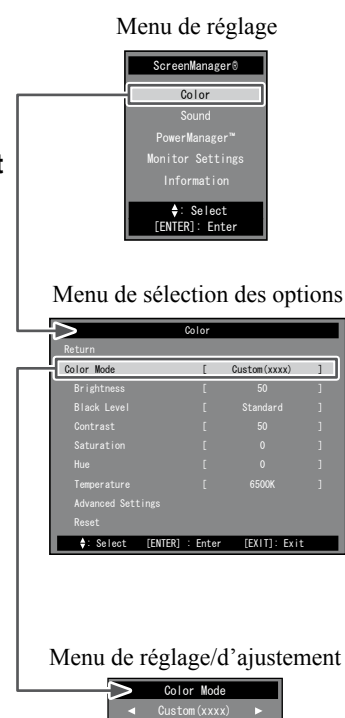



Chapitre 2 Fonctionnement

2-1 Commutation du signal d'entrée

Cette fonction permet de commuter le signal d'entrée en fonction du périphérique que vous souhaitez afficher.

(1) Appuyez sur la touche ,  ou  de la télécommande.

Chaque fois que vous appuyez sur la touche, le signal d'entrée change comme suit :

-  : PC1 → PC2
-  : VIDEO1 → VIDEO2
-  : HDMI1 → HDMI2

■ Réglage Sélection de l'USB [Sélection de l'USB]

Lorsque vous connectez les périphériques USB au port aval du moniteur, vous pouvez spécifier l'ordinateur auquel sont raccordés les périphériques USB.

Configuration	Etat d'utilisation
Auto	L'ordinateur auquel sont raccordés les périphériques USB bascule automatiquement en fonction de la commutation du signal d'entrée (PC1 ou PC2).
PC1	Les périphériques USB fonctionnent sur l'ordinateur raccordé à l'entrée « PC1 ».
PC2	Les périphériques USB fonctionnent sur l'ordinateur raccordé à l'entrée « PC2 ».

(1) Choisissez [Réglages moniteur] dans le menu de réglages, puis appuyez sur .

(2) Choisissez [Sélection de l'USB] dans le menu [Réglages moniteur], puis appuyez sur .

Le menu de réglage [Sélection de l'USB] apparaît.

(3) Sélectionnez « Auto », « PC1 » ou « PC2 » à l'aide de la touche ◀ ou ▶, puis appuyez sur .

La configuration est terminée.

2-2 Réglage du volume

● Pour augmenter/diminuer le volume

Cette fonction vous permet d'augmenter ou de diminuer le volume des haut-parleurs et du casque.

Plage de réglage : de 0 à 50

(1) Appuyez sur les touches  ou  de la télécommande.

● Pour activer temporairement la fonction de sourdine

(1) Appuyez sur la touche  de la télécommande.

Le son est mis en sourdine temporairement.

Si vous appuyez à nouveau sur la touche ou sur , le son est rétabli.

REMARQUE

- Fonctionnement à l'aide des touches du moniteur
 - Appuyez sur  jusqu'à ce que le menu de sélection d'entrée apparaisse, puis faites basculer le signal d'entrée à l'aide de la touche ◀ ou ▶.

Attention

- « Auto » fonctionne uniquement pour l'ordinateur raccordé à l'entrée PC.
- Pour utiliser le périphérique USB de l'ordinateur raccordé à une entrée HDMI, raccordez l'ordinateur au port amont (« PC1 » ou « PC2 ») du moniteur doté du câble USB, puis sélectionnez le port auquel le câble USB est raccordé dans [Sélection de l'USB].
- Notez les éléments suivants lors de la modification du réglage.
 - Daten gehen beim Anschließen
Lors du raccordement d'un périphérique mémoire, comme une mémoire USB, au moniteur, les données risquent d'être perdues ou altérées. Assurez-vous de modifier le réglage USB après avoir retiré le périphérique mémoire.

REMARQUE

- Fonctionnement à l'aide des touches du moniteur
 - Appuyez sur  jusqu'à ce que le menu de volume apparaisse, puis réglez le volume à l'aide de la touche ◀ ou ▶.

REMARQUE

- La fonction de mise en sourdine peut être désactivée en appuyant sur la touche ▶ du moniteur.

2-3 Affichage d'images de jeux vidéo

• Pour activer/désactiver la fonction Mode direct

Cette fonction permet de régler la fonction Mode direct (diminution du temps d'affichage d'une image) pour afficher les images de jeux vidéo.

(1) Appuyez sur la touche **THRU** de la télécommande.

Chaque fois que vous appuyez sur la touche **THRU**, la fonction Mode direct est activée ou désactivée.

• Pour modifier la taille de l'écran de jeu

Cette fonction permet de choisir la taille d'écran la mieux adaptée à un jeu.

■ Entrée PC/Entrée HDMI (signal PC)

Configuration	Etat
Normal	Affiche les images selon la résolution spécifiée.
2 * normal	Affiche une image dont le format est le double de celui du réglage « Normal ».

■ Entrée VIDEO/Entrée HDMI (signal vidéo)

Configuration	Etat
Portable (Entrée VIDEO uniquement)	Sélectionnez cette option pour afficher des images de la PlayStation Portable.
Réel	Affichage d'une image avec la résolution du signal d'entrée.
Aspect 4:3	Affichage d'une image au format 4 : 3 basée sur la résolution verticale du signal d'entrée.
Aspect 16:9	Affichage d'une image au format 16 : 9 basée sur la résolution verticale du signal d'entrée.
2 * réel	Affichage d'une image dont le format est le double de celui du réglage « Réel ».
2 * aspect 4:3	Affichage d'une image dont le format est le double de celui du réglage « Aspect 4:3 ».
2 * aspect 16:9	Affichage d'une image dont le format est le double de celui du réglage « Aspect 16:9 ».

(1) Appuyez sur la touche **SIZE** de la télécommande.

Chaque fois que vous appuyez sur **SIZE**, la taille change.

• Pour activer/désactiver Image réelle [Image réelle]

Cette fonction permet de choisir si les images de jeux vidéo sont affichées nettement.

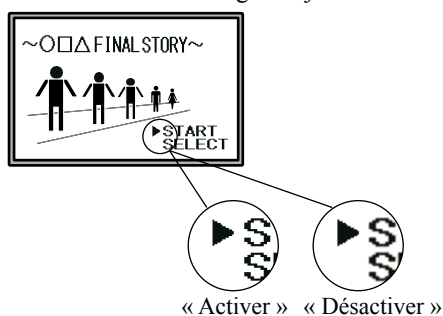

(1) Choisissez [Réglages moniteur] dans le menu de réglages, puis appuyez sur **ENTER**.

(2) Choisissez [Image réelle] dans le menu [Réglages moniteur], puis appuyez sur **ENTER**.

Le menu de réglage [Image réelle] apparaît.

(3) Sélectionnez « Activer » ou « Désactiver » à l'aide de la touche **◀** ou **▶**, puis appuyez sur **ENTER**.

La configuration est terminée.

Attention

- La fonction Mode direct est disponible uniquement pour l'entrée VIDEO ou HDMI (signal vidéo).
- Si le signal d'entrée de la console raccordée au signal d'entrée HDMI est de 1 080p @ 24Hz / 25Hz / 30Hz, « Mode direct » n'est pas disponible. En « Mode direct », si le signal d'entrée est de 1 080p @ 24Hz / 25Hz / 30Hz, le réglage revient automatiquement au réglage précédent.

Attention

- Lorsque « 2 * normal » est sélectionné alors que la résolution du signal d'entrée dépasse 960 x 600, l'écran est affiché en mode « Normal ».

Attention

- Lorsque vous utilisez le signal d'entrée en 1 080i, 720p ou 1 080p, la taille de l'écran est définie sur « Réel », de façon à ce que le réglage ne soit pas modifié.
- Si la résolution horizontale dépasse 1 920 lorsque « 2 * aspect 16 : 9 » est sélectionné, les parties droite et gauche de l'image seront légèrement tronquées.

Attention

- [Image réelle] n'est disponible que lorsque la taille de l'écran est définie pour les jeux vidéo.

2-4 Commande d'un périphérique externe (Fonction HDMI CEC)

• Fonction HDMI CEC

Ce moniteur prend en charge la technologie HDMI CEC (Consumer Electronics Control). La commande interactive est disponible si vous raccordez le périphérique externe compatible avec la technologie HDMI CEC au moniteur à l'aide du câble HDMI. Lorsque vous utilisez la fonction HDMI CEC (page 17), le réglage HDMI CEC est requis.

■ Marche en veille

Lors de la mise sous tension ou de la lecture du périphérique externe, le moniteur est automatiquement mis sous tension et le signal du périphérique externe est émis.

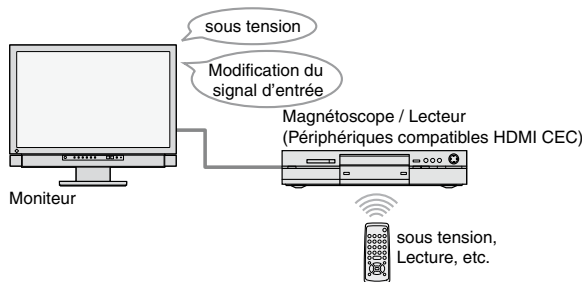

■ Arrêt en veille

Lorsque le moniteur est mis hors tension, les périphériques externes sont également mis hors tension.

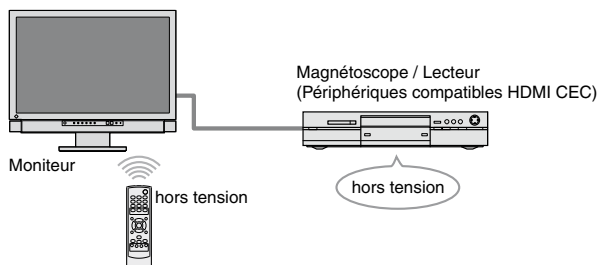

■ Opérations de lecture sur les périphériques externes

Il est possible de commander les périphériques externes (lecture et arrêt, avance/retour rapide) à l'aide de la télécommande du moniteur.

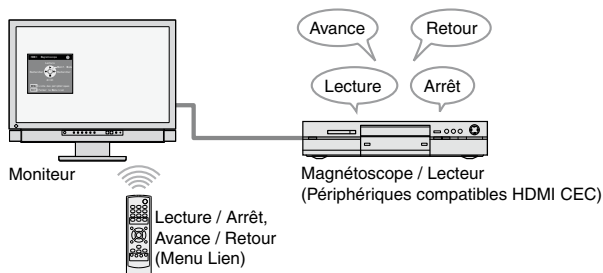

■ Opérations de menu sur les périphériques externes

Il est possible de commander le menu du périphérique externe à l'aide de la télécommande du moniteur.

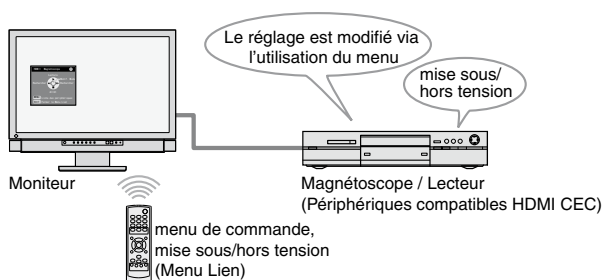

Attention

- Grâce à la fonction HDMI CEC, ce moniteur peut commander uniquement des périphériques externes comme des enregistreurs et des lecteurs compatibles avec la fonction HDMI CEC. Toutefois, cette fonction ne fonctionne pas correctement avec certains périphériques. La fonction HDMI CEC n'est pas disponible lorsque le périphérique est raccordé via l'amplificateur audio/vidéo ou le sélecteur HDMI.
- Le réglage du périphérique raccordé doit être modifié en cas d'ajout de périphériques à raccorder ou de modification du signal d'entrée raccordé. Affichez le Menu Lien, puis sélectionnez [Rechercher des périphériques] dans [Liste des périphériques] alors que le périphérique raccordé est sous tension. (Voir page 17) (N'éteignez pas le moniteur et le périphérique raccordé tandis que le message « Veuillez attendre quelques minutes. » est affiché.)





REMARQUE

- L'option Marche en veille peut fonctionner lorsqu'elle est commandée depuis tous les périphériques externes raccordés au moniteur.
- L'option Arrêt en veille peut fonctionner sur tous les périphériques externes raccordés au moniteur.

REMARQUE

- Les opérations de lecture et les opérations de menu ne sont disponibles que sur les périphériques externes cibles. Toutefois, cette fonction ne fonctionne pas correctement avec certains périphériques.
- Pour plus d'informations sur les opérations de lecture et les opérations de menu, reportez-vous à la page 17.

● Pour régler HDMI CEC [Réglage HDMI CEC]

- (1) Vérifiez que le réglage HDMI CEC du périphérique externe est activé.
Pour plus d'informations sur ce réglage, consultez le manuel du périphérique externe.
- (2) Choisissez [Réglages moniteur] dans le menu de réglages, puis appuyez sur .
- (3) Choisissez [Réglage HDMI CEC] dans le menu [Réglages moniteur], puis appuyez sur .
Le menu [Réglage HDMI CEC] apparaît.
- (4) Réglez chaque option.
 1. Choisissez le réglage à l'aide de la touche ▲ ou ▼, puis appuyez sur .
Le menu de réglage de l'option sélectionnée apparaît.
 2. Sélectionnez le réglage à l'aide de la touche ◀ ou ▶, puis appuyez sur .
 La configuration est terminée.

● Pour effectuer les opérations de lecture et les opérations de menu

Utilisation du Menu Lien.

- (1) Appuyez sur la touche  de la télécommande.
Le Menu Lien apparaît.

Apparaît lorsque le périphérique externe ne correspond pas à la commande du moniteur.



Le signal d'entrée et le nom du périphérique qu'il est possible de commander à cet instant s'affichent.
(En cas de changement du périphérique commandé, reportez-vous ci-dessous.)

Indique l'état d'alimentation du périphérique externe raccordé.
Vert : sous tension
Gris : hors tension
Orange: mise sous / hors tension en cours

Menu Lien

■ Changement du périphérique commandé

- (1) Appuyez sur .
La liste des périphériques qu'il est possible de commander apparaît.
Le repère « ✓ » s'affiche à côté du périphérique sélectionné.

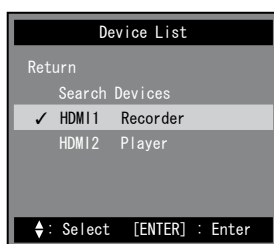

- (2) Sélectionnez le périphérique à commander avec ▲ ou ▼, puis appuyez sur .
- La configuration est terminée.

■ Utilisation

Il est possible de changer le mode du Menu Lien en appuyant sur [Modif. Mode]. Le fonctionnement possible varie selon les modes.



- Commande de la lecture des périphériques externes
(Lecture et Arrêt, avance et retour)
- Commande du menu des périphériques externes
(menu de commande, mise sous/hors tension)

Appuyez sur  pour changer de mode, puis appuyez sur les touches de mode correspondantes de la télécommande. (Voir [page 18](#))

REMARQUE

- Lorsque vous n'utilisez pas les fonctions HDMI CEC, Marche en veille ou Arrêt en veille, réglez chacune d'entre elles sur « Désactiver ».
- Lorsque [HDMI CEC] est réglé sur « Désactiver », [Marche en veille] et [Arrêt en veille] ne peuvent pas être sélectionnées.

Attention

- Si la liste des périphériques s'affiche avec le message « Aucun périphérique ne fonctionne. » lorsque vous appuyez sur , vérifiez que le périphérique est correctement raccordé et qu'il est sous tension, puis sélectionnez [Rechercher des périphériques] et appuyez sur .
- Appuyez sur  pour fermer le Menu Lien.

REMARQUE

- Si le périphérique cible n'apparaît pas dans la liste des périphériques, vérifiez qu'il est correctement raccordé et qu'il est sous tension, puis sélectionnez [Rechercher des périphériques] et appuyez sur .
- Il est également possible de changer le périphérique commandé en modifiant le signal d'entrée.

■ Commande de la lecture des périphériques externes

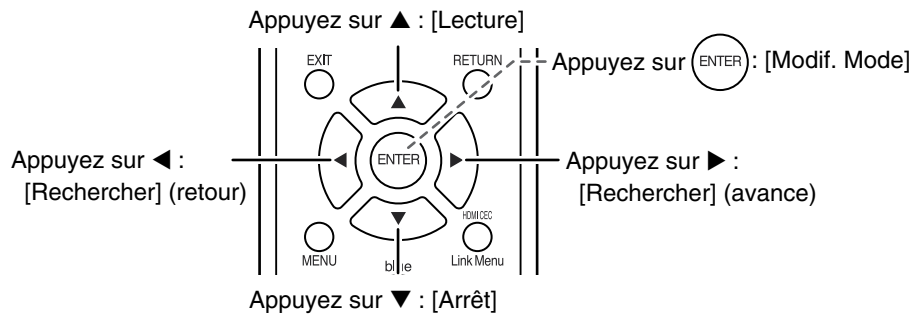

↕ Appuyez sur ENTER pour changer de mode.

■ Commande du menu des périphériques externes

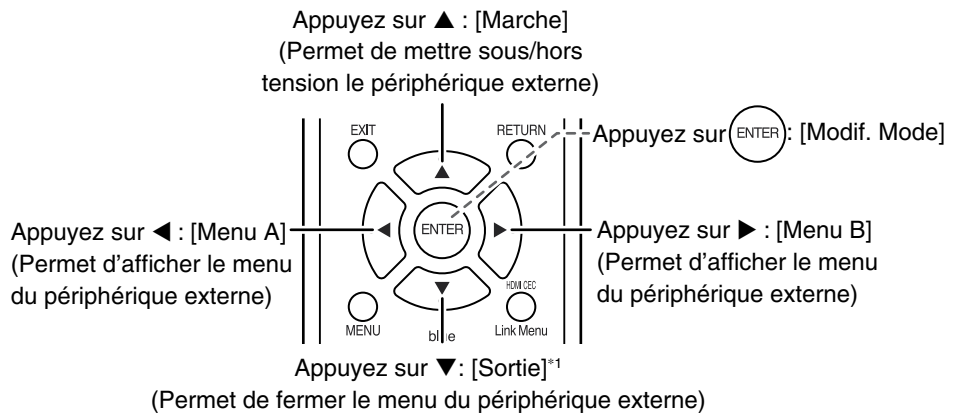
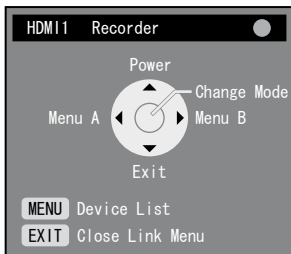

*1 Utilisez cette option lorsque le menu du périphérique externe ne peut pas être fermé à partir du menu.

Attention

- Le menu affiché lorsque vous appuyez sur ◀ ou ▶ dépend du périphérique externe.
- Lorsque le menu du périphérique externe apparaît, appuyez sur EXIT, pour fermer le Menu Lien.
(Le menu du périphérique externe ne peut être commandé sans fermer le Menu Lien.)
- Tant que le menu du périphérique externe est affiché, les touches de la télécommande représentées ci-contre sont disponibles.
(Le fonctionnement de chaque touche dépend du menu.)

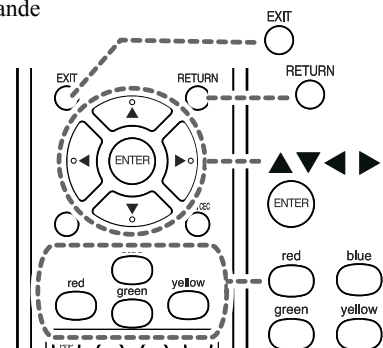



2-5 Affichage PinP (incrustation d'image)

• Pour activer ou désactiver la fonction d'affichage PinP

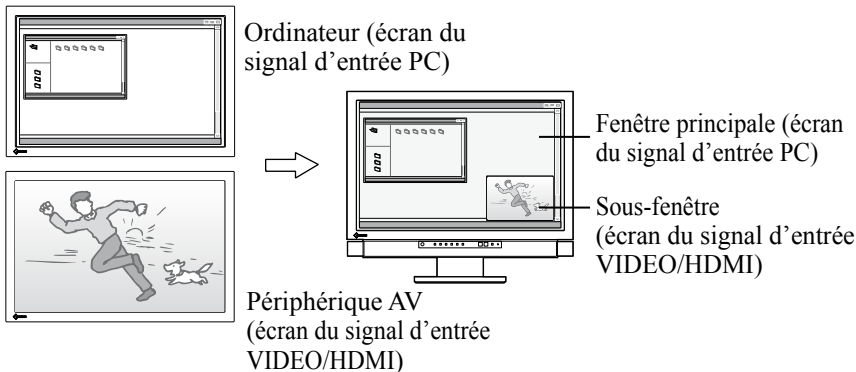
Lorsque l'ordinateur (entrée PC) et le périphérique AV (entrée VIDEO/HDMI) sont raccordés au moniteur, les deux images peuvent être affichées simultanément dans la fenêtre principale et la sous-fenêtre.



- (1) Appuyez sur la touche  de la télécommande.
Chaque fois que vous appuyez sur , le réglage commute entre Marche et Arrêt.

• Pour modifier le son émis

Cette fonction permet de modifier le son émis en mode d'affichage PinP. (Fenêtre principale et Sous-fenêtre)

- (1) Appuyez sur la touche  de la télécommande.
Chaque fois que vous appuyez sur , le réglage du son change.

• Pour commuter le signal d'entrée la fenêtre principale et la sous-fenêtre

Cette fonction permet de commuter le signal d'entrée la fenêtre principale et la sous-fenêtre.

■ Fenêtre principale

- (1) Appuyez sur la touche  de la télécommande.

■ Sous-fenêtre

- (1) Appuyez sur les touches  ou  de la télécommande.

• Pour modifier la Position de la sous-fenêtre



Cette fonction permet de modifier la position de la sous-fenêtre. (Haut droit, Bas droit, Bas gauche et Haut gauche)

- (1) Appuyez sur la touche  de la télécommande.
Chaque fois que vous appuyez sur , la position change.

• Pour configurer le niveau translucide de la Sous-fenêtre [Sous-fen. transluc.]

Cette fonction permet d'afficher la sous-fenêtre en transparence et de voir la fenêtre principale à travers celle-ci.

Plage de réglage : 0, 1, 2, 3



- (1) Choisissez [Réglages moniteur] dans le menu de réglages, puis appuyez sur .
- (2) Choisissez [Sous-fen. transluc.] dans le menu [Réglages moniteur], puis appuyez sur .
Le menu de réglage [Sous-fen. transluc.] apparaît.
- (3) Sélectionnez le niveau de transparence à l'aide de la touche ◀ ou ▶, puis appuyez sur .
La configuration est terminée.

Attention

- La Fenêtre principale n'est pas utilisée pour l'affichage du signal d'entrée VIDEO/HDMI et la Sous-fenêtre n'est pas utilisée pour l'affichage du signal d'entrée d'ordinateur.

L'image de l'ordinateur raccordé à l'entrée HDMI est affichée dans la sous-fenêtre.

REMARQUE

- En mode d'affichage PinP, vous pouvez modifier la taille de la sous-fenêtre en appuyant sur . Cependant, lorsqu'un signal en 1 080i, 720p ou 1 080p est affiché dans la sous-fenêtre, la taille est définie sur « 16 : 9 ».
Lorsque le signal de l'ordinateur émis par l'entrée HDMI est affiché dans la Sous-fenêtre, il est impossible de changer la taille à l'aide de .
- En mode d'affichage PinP, le mode de réglage du signal d'entrée d'ordinateur s'applique au mode couleur.





REMARQUE

- En mode d'affichage PinP, la sous-fenêtre peut être affichée en plein écran (affichage simple) en appuyant sur la touche  de la télécommande. Appuyez à nouveau sur la touche pour repasser en mode d'affichage PinP.

2-6 Modification de la taille de l'écran

• Pour activer/désactiver le changement automatique [Taille d'écran auto]

Le changement automatique de la taille de l'écran peut être réglé en fonction des informations de format du signal d'entrée du périphérique AV.

- (1) Choisissez [Réglages moniteur] dans le menu de réglages, puis appuyez sur .
 - (2) Choisissez [Réglages avancés] dans le menu [Réglages moniteur], puis appuyez sur .
 - (3) Choisissez [Taille d'écran auto] dans le menu [Réglages avancés], puis appuyez sur .
- Le menu de réglage [Taille d'écran auto] apparaît.
- (4) Sélectionnez « Activer » ou « Désactiver » à l'aide de la touche ◀ ou ▶, puis appuyez sur .
- La configuration est terminée.

• Pour modifier manuellement la taille de l'écran

■ Entrée PC / Entrée HDMI (signal PC)

Configuration	Etat
Plein Ecran	Affiche une image sur la totalité de l'écran. Dans certains cas, les images peuvent être déformées, car la fréquence du balayage vertical est différente de la fréquence du balayage horizontal.
Elargi	Affiche une image sur la totalité de l'écran. Dans certains cas, une bande noire verticale ou horizontale apparaît afin de compenser la différence entre la fréquence de balayage vertical et horizontal.

(Ex.: Affichage 1 280 × 1 024)

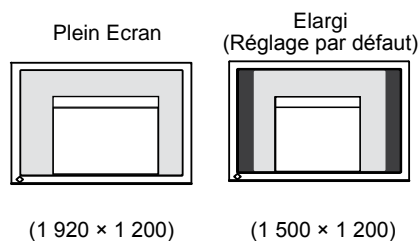

■ Entrée VIDEO / Entrée HDMI (signal vidéo)

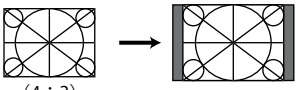
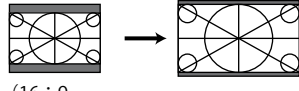
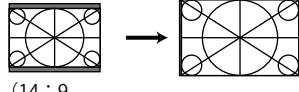
Configuration	Etat	Signal d'entrée → Affichage de l'écran (Format de l'image)
4:3	Affiche l'image au format 4 : 3. Les bords sont indiqués sur les deux côtés de l'écran. Les images au format 16 : 9 du signal d'entrée sont compressées horizontalement et étirées verticalement.	 (4 : 3)
Zoom1 4:3	Permet d'afficher le format Letterbox d'un écran 16 : 9 en plein écran. Sauf en format Letterbox, les parties supérieure et inférieure de l'image projetée sont coupées.	 (16 : 9 Letterbox)
Zoom2 4:3	Permet d'afficher le format Letterbox d'un écran 14 : 9 au centre de l'écran (format 15.5 : 10). Des bords noirs apparaissent sur les deux côtés de l'écran. Sauf en format Letterbox, les parties supérieure et inférieure de l'image projetée sont coupées.	 (14 : 9 Letterbox)



Attention

- [Taille d'écran auto] est disponible uniquement pour l'entrée VIDEO ou HDMI (signal vidéo).

REMARQUE

- Si vous ne souhaitez pas modifier automatiquement la taille de l'écran, réglez la fonction [Taille d'écran auto] sur « Désactiver ».
- Une fois la taille de l'écran modifiée automatiquement, elle peut être changée manuellement.

REMARQUE

- Lorsque vous affichez les images de la console de jeu, utilisez l'option  pour modifier la taille du jeu (Voir la section « Affichage d'images de jeux vidéo » à la page 15).
- Si vous souhaitez afficher l'image avec la résolution par défaut, sélectionnez « Normal » dans l'option  du jeu.

Attention

- Lorsque le signal d'entrée est en 1 080i, 720p ou 1 080p, seuls les formats « 16:9 » et « Zoom 16:9 » sont disponibles.

REMARQUE

- Le format de l'image peut être choisi indépendamment de la taille d'affichage (Voir page 21).

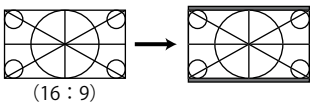
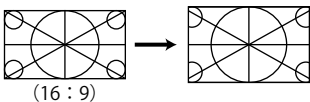
Configuration	Etat	Signal d'entrée→Affichage de l'écran (Format de l'image)
16:9	Permet d'afficher la totalité de l'image en format 16 : 9. Des bords noirs apparaissent sur les côtés supérieur et inférieur de l'image. L'image 4 : 3 est légèrement étirée horizontalement.	 (16 : 9)
Zoom 16:9	Permet d'afficher l'image au format 16 : 9 en plein écran. Les parties gauche et droite de l'image sont légèrement tronquées. L'image 4 : 3 est légèrement étirée horizontalement.	 (16 : 9)

- (1) Appuyez sur la touche  de la télécommande.
Chaque fois que vous appuyez sur , la taille change.

• Pour régler le format de l'image [Format d'image]

Généralement, l'image émise s'affiche avec les bords gauche, droit, supérieur et inférieur légèrement tronqués (Exemple : si le format d' image est « 16:9 ») (surbalayage). La plage d'affichage de l' image émise peut être modifiée.

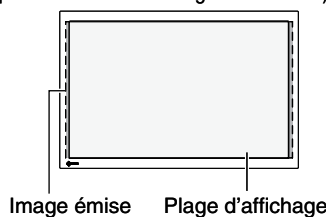





■ Lorsque le signal d'entrée est de type 480i/480p/576i/576p

Configuration	Etat
Standard	Affichage de l'écran avec le réglage normal. (les bords gauche, droit, supérieur et inférieur de l'image émise sont légèrement tronqués)
Image complète / Plein Ecran	Affichage de l'image émise dans sa quasi intégralité.

■ Lorsque le signal d'entrée est de type 1 080i/720p/1 080p

Configuration	Etat
Standard	Affichage de l'écran avec le réglage normal. (les bords gauche, droit, supérieur et inférieur de l'image émise sont légèrement tronqués)
Image complète	Affichage de l'image émise dans sa quasi intégralité.
Plein Ecran	Affichage de l'image en conservant le format 16 : 9. Les bords droit et gauche de l'image sont légèrement tronqués.

- Choisissez [Réglages moniteur] dans le menu de réglages, puis appuyez sur .
 - Choisissez [Réglages avancés] dans le menu [Réglages moniteur], puis appuyez sur .
 - Choisissez [Format d'image] dans le menu [Réglages avancés], puis appuyez sur .
Le menu de réglage [Format d'image] apparaît.
 - Sélectionnez « Standard », « Image complète » ou « Plein Ecran » à l'aide de la touche ◀ ou ▶, puis appuyez sur .
- La configuration est terminée.

Attention

- [Format d'image] est disponible uniquement pour l'entrée VIDEO ou HDMI (signal vidéo).

Attention

- Si vous sélectionnez « Plein Ecran » lorsque la taille de l'écran est « 16:9 », l'écran s'affiche comme un écran « Zoom 16:9 ».

REMARQUE

- Si les options « Image complète » ou « Plein écran » sont sélectionnées, des parasites peuvent apparaître autour des parties périphériques de l'image de l'écran. Dans ce cas, sélectionnez « Standard ».

Chapitre 3 Configurations et réglages

3-1 Réglage d'écran

Entrée PC2 (Uniquement pour le signal d'entrée analogique)

Le réglage de l'écran du moniteur permet de supprimer le scintillement de l'écran ou de régler correctement la position et la taille de l'écran en fonction de l'ordinateur à utiliser.

La fonction Réglage écran auto peut être utilisée dans les cas suivants :





- Lorsqu'un signal est entré dans le moniteur pour la première fois
- Lors du réglage de la résolution ou de la fréquence horizontale/verticale non affichée auparavant

Si l'écran ne s'affiche pas correctement même après le réglage automatique, réglez-le en suivant les procédures décrites ci-après afin d'utiliser le moniteur dans des conditions confortables.

[Procédure de réglage]

1 Exécutez le réglage automatique de l'écran.

- **Pour régler le scintillement, la position et la taille de l'écran automatiquement [Réglage écran auto]**

- (1) Choisissez [Réglages moniteur] dans le menu de réglages, puis appuyez sur .
- (2) Choisissez [Réglages avancés] dans le menu [Réglages moniteur], puis appuyez sur .
- (3) Choisissez [Réglage écran auto] dans le menu [Réglages avancés], puis appuyez sur .
- (4) Choisissez « Oui » à l'aide de la touche ◀ ou ▶, puis appuyez sur .

La fonction Réglage écran auto corrige le scintillement, la position et la taille de l'écran.

Si l'écran ne s'affiche toujours pas correctement même après avoir effectué le réglage comme indiqué à l'étape 1 ci-dessus, effectuez les réglages en suivant les procédures décrites dans les pages suivantes. Si l'écran s'affiche correctement, passez à l'étape 5
« Pour régler automatiquement la palette de couleurs [Réglage niveau auto] ».

2 Préparez le motif d'affichage pour régler l'affichage analogique.

- Sous Windows
Chargez le « EIZO LCD Utility Disk » sur l'ordinateur, puis ouvrez les fichiers de motifs de réglage d'écran.
- Sous d'autres systèmes d'exploitation
Téléchargez « Fichiers de motifs de réglage d'écran » sur notre site : <http://www.eizo.com>

REMARQUE

- Lorsque le signal numérique est émis depuis l'ordinateur, les images s'affichent correctement en fonction des données prédéfinies du moniteur. Aucun réglage d'écran n'est requis.

Attention

- Attendez au moins 30 minutes après la mise sous tension du moniteur avant de commencer les réglages.
- La fonction Réglage écran auto ne fonctionne pas pour les signaux d'entrée basse résolution, comme VGA, etc.

Attention

- Cette fonction peut être utilisée lorsqu'une image s'affiche en plein écran sur l'ordinateur Windows ou Macintosh. Elle ne fonctionne pas correctement lorsqu'une image ne s'affiche que sur une partie de l'écran (fenêtre de commande, par exemple) ou lorsqu'un fond d'écran noir (papier peint, etc.) est utilisé.
- Cette fonction ne peut être correctement utilisée avec certaines cartes vidéo.

REMARQUE

- Lorsque le message « Sélect. la résol. du sign. d'entrée » apparaît, choisissez la résolution définie sur l'ordinateur puis appuyez sur .

REMARQUE

- Pour connaître la procédure d'ouverture et le contenu des fichiers de motif de réglage d'écran, consultez le fichier « Readme.txt ».

3 Recommencez le réglage automatique de l'écran à l'aide du motif de réglage de l'écran analogique qui est affiché.

- **Pour régler le scintillement, la position et la taille de l'écran automatiquement [Réglage écran auto]**

(1) Affichez le Motif 1 des fichiers de motifs de réglage d'écran en plein écran sur le moniteur.

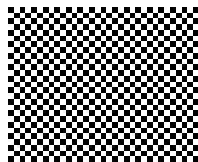

(2) Choisissez [Réglages moniteur] dans le menu de réglages, puis appuyez sur .

(3) Choisissez [Réglages avancés] dans le menu [Réglages moniteur], puis appuyez sur .

(4) Choisissez [Réglage écran auto] dans le menu [Réglages avancés], puis appuyez sur .

(5) Choisissez « Oui » à l'aide de la touche ◀ ou ▶, puis appuyez sur .

La fonction Réglage écran auto corrige le scintillement, la position et la taille de l'écran.

Si l'écran ne s'affiche toujours pas correctement même après avoir effectué le réglage comme indiqué à l'étape 3 ci-dessus, effectuez les réglages en suivant les procédures décrites dans les pages suivantes. Si l'écran s'affiche correctement, passez à l'étape 5
« Pour régler automatiquement la palette de couleurs [Réglage niveau auto] ».

4 Effectuez les réglages avancés dans le menu [Réglages avancés] du menu de réglage.

Pour régler l'horloge, la phase et la position, procédez dans cet ordre.

- **Pour supprimer les barres verticales [Horloge]**

(1) Choisissez [Horloge] dans le menu [Réglages avancés], puis appuyez sur .

L'écran de réglage de la [Horloge] apparaît.

(2) Réglez l'horloge à l'aide des touches ◀ ou ▶, puis appuyez sur .

Le réglage est terminé.

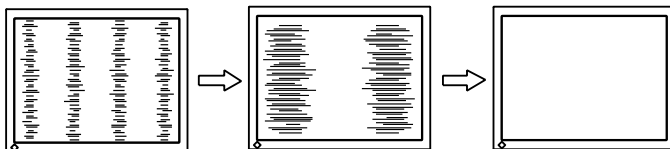



REMARQUE

- Appuyez lentement sur la touche de commande de manière à ne pas manquer le point de réglage.
- Lorsqu'un flou, un scintillement ou des barres s'affichent à l'écran après réglage, activez la fonction [Phase] pour supprimer le scintillement ou le flou.



- **Pour supprimer le scintillement ou le flou [Phase]**

Plage de réglage : 0 à 63

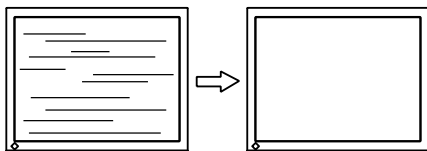
- (1) Choisissez [Phase] dans le menu [Réglages avancés], puis appuyez sur .
L'écran de réglage de la [Phase] apparaît.
- (2) Réglez la phase à l'aide des touches ◀ ou ▶, puis appuyez sur .
Le réglage est terminé.



- **Pour régler la position de l'écran [Position]**

- (1) Choisissez [Position] dans le menu [Réglages avancés], puis appuyez sur .
L'écran de réglage de la [Position] apparaît.
- (2) Positionnez correctement l'image dans la zone d'affichage du moniteur à l'aide des touches ▲ / ▼ / ◀ / ▶, puis appuyez sur la touche .
Le réglage est terminé.

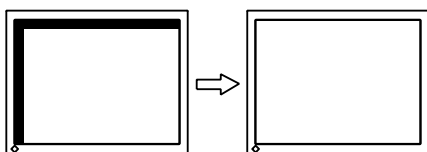



5 Réglez la palette de couleurs.

- **Pour régler automatiquement la palette de couleurs [Réglage niveau auto]**

Vous pouvez afficher chaque palette de couleurs (0 à 255) en réglant le niveau de sortie du signal.

- (1) Affichez le Motif 2 des fichiers de motifs de réglage d'écran en plein écran sur le moniteur.



- (2) Choisissez [Réglage niveau auto] dans le menu [Réglages avancés], puis appuyez sur .
- (3) Choisissez « Oui » à l'aide des touches ◀ ou ▶, puis appuyez sur .
- (4) Fermez le motif 2.

Attention

- Le scintillement ou le flou risque de ne pas être supprimé selon l'ordinateur ou la carte vidéo que vous utilisez.

REMARQUE

- Lorsque les barres verticales s'affichent à l'écran après le réglage, revenez à l'étape « Pour supprimer les barres verticales [Horloge] ». (Horloge → Phase → Position)





REMARQUE

- Etant donné que le nombre de pixels et les positions des pixels sont fixes sur le moniteur LCD, une seule position est possible pour afficher correctement les images. Le réglage de la position est effectué pour déplacer une image vers la position correcte.

Entrée VIDEO2

- **Pour supprimer le scintillement ou le flou [Phase]**

Plage de réglage : 0 à 63

- (1) Choisissez [Réglages moniteur] dans le menu de réglages, puis appuyez sur .
- (2) Choisissez [Réglages avancés (VIDEO2)] dans le menu [Réglages moniteur], puis appuyez sur .
- (3) Choisissez [Phase] dans le menu [Réglages avancés (VIDEO2)], puis appuyez sur .
L'écran de réglage de la [Phase] apparaît.
- (4) Réglez la phase à l'aide des touches ◀ ou ▶, puis appuyez sur .
Le réglage est terminé.

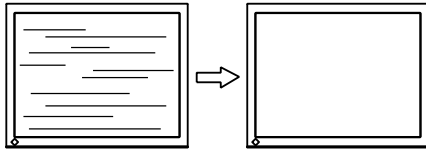

3-2 Réglage de la couleur

• Pour sélectionner le mode couleur [Mode Couleur]

La modification du mode couleur vous permet de définir le mode d'affichage approprié sur le moniteur.

Types de Mode Couleur

■ Entrée PC / Entrée HDMI (signal PC)

Mode	Etat
Texte	Adapté à l'affichage de textes sur traitement de texte ou feuille de calcul.
Image	Adapté à l'affichage de photos ou d'images.
Film	Adapté à la lecture d'images animées.
Jeu (PC)	Adapté à l'affichage d'images de jeux vidéo.
Personnalisé (xxx*1)	Pour ajuster les réglages selon vos préférences.



*1 L'entrée sélectionnée à cet instant s'affiche.

■ Entrée VIDEO / Entrée HDMI (signal vidéo)



Mode	Etat
Standard	Affichage vidéo standard.
Cinéma	Idéal pour les effets de cinéma, etc.
Dynamique	Pour faire ressortir les contours de l'image.
Jeu	Adapté à l'affichage d'images de jeux vidéo.
Personnalisé (xxx*1)	Pour ajuster les réglages selon vos préférences.

*1 L'entrée sélectionnée à cet instant s'affiche.

Lorsque vous réglez le Mode Couleur à l'aide de la télécommande

- (1) Appuyez sur la touche  de la télécommande.
Chaque fois que vous appuyez sur , le mode change.

Lorsque vous réglez le Mode Couleur dans le menu de réglage

- (1) Choisissez [Couleur] dans le menu de réglages, puis appuyez sur .
 - (2) Choisissez [Mode Couleur] dans le menu [Couleur], puis appuyez sur .
 - (3) Sélectionnez le mode à l'aide de la touche ◀ ou ▶, puis appuyez sur .
- La configuration est terminée.

REMARQUE

- Pour l'entrée PC, « ScreenManager Pro for LCD » permet de sélectionner le Mode Couleur automatiquement en fonction du programme utilisé. (Consultez le « Chapter 3 Auto FineContrast » dans le manuel d'utilisation de « ScreenManager Pro for LCD ».)

● Réglages avancés

Des réglages/configurations indépendants et l'enregistrement du réglage de la couleur sont disponibles pour chaque mode.

● Options de réglage pour chaque mode

Selon le Mode Couleur sélectionné, la fonction pouvant être réglée varie.

■ Entrée PC / Entrée HDMI (signal PC)

√ : Réglage disponible – : Réglage indisponible

Fonction	Mode Couleur					
	Texte	Image	Film	Jeu (PC)	Personnalisé (xxx*)	
Luminosité	√	√	√	√	√	
Niveau de noir	–	–	–	√	√	
Contraste	–	√	√	√	√	
Saturation	√	√	√	√	√	
Nuance	√	√	√	√	√	
Température	√	√	√	√	√	
Réglages avancés	Auto EcoView	–	√	√	√	
	Contour optimal	–	√	√	√	
	Contraste optimal	–	√	√	√	
	Gamma	–	–	–	√	√
	Gain	–	–	–	√	√
Restaurer	–	√	√	√	√	
Restaurer	√	√	√	√	√	

■ Entrée VIDEO / Entrée HDMI (signal vidéo)

√ : Réglage disponible – : Réglage indisponible

Fonction	Mode Couleur					
	Standard	Cinéma	Dynamique	Jeu	Personnalisé (xxx*)	
Luminosité	√	√	√	√	√	
Niveau de noir	√	√	√	√	√	
Contraste	√	√	√	√	√	
Saturation	√	√	√	√	√	
Nuance	√	√	√	√	√	
Température	√	√	√	√	√	
Réglages avancés	Auto EcoView	√	√	√	√	
	Contour optimal	√	√	√	√	
	Contraste optimal	√	√	√	√	
	Balance RVB	√	√	√	√	
	Gamma	–	–	–	√	√
	Filtre anti-bruit	–	–	–	√	√
	Conversion I/P	–	–	–	√	√
Restaurer	√	√	√	√	√	
Restaurer	√	√	√	√	√	

*1 L'entrée sélectionnée à cet instant s'affiche.

Attention

- Attendez au moins 30 minutes après la mise sous tension du moniteur avant de commencer le réglage de la couleur.
- Réglez le niveau en premier lorsque vous réglez la couleur pour les signaux d'entrée analogiques. (Reportez-vous à la section « Pour régler automatiquement la palette de couleurs [Réglage niveau auto] » à la page 24).
- La même image peut s'afficher dans différentes couleurs sur plusieurs moniteurs en raison des caractéristiques propres aux moniteurs. Effectuez un réglage visuel de couleur précis lorsque vous comparez les couleurs sur plusieurs moniteurs.



REMARQUE

- La valeur de « K » est indiquée à titre de référence uniquement.
- Pour l'entrée PC, l'utilisation du logiciel « ScreenManager Pro for LCD » permet de régler la couleur à l'aide de la souris ou du clavier de votre ordinateur. L'état réglé peut être enregistré comme réglage couleur et restauré ultérieurement. (Voir le « Chapter 4 Color Adjustment » du manuel d'utilisation de « ScreenManager Pro for LCD ».)

● Réglage de la luminosité [Luminosité]

Vous pouvez régler la luminosité de l'écran en modifiant la luminosité du rétroéclairage (Source de lumière émanant de l'arrière du panneau LCD).

Plage de réglage : de 0 à 100



- (1) Choisissez [Couleur] dans le menu de réglages, puis appuyez sur .
- (2) Choisissez [Luminosité] dans le menu [Couleur], puis appuyez sur .
L'écran de réglage de la [Luminosité] apparaît.
- (3) Réglez la luminosité à l'aide des touches ◀ ou ▶, puis appuyez sur la touche .
Le réglage est terminé.

● Pour régler le Niveau de noir [Niveau de noir]

Le niveau de noir est réglé.

RGB (Red, Green, Blue - Rouge, Vert, Bleu) est réglé respectivement pour l'entrée PC ou pour l'entrée HDMI (signal PC). RGB (Red, Green, Blue - Rouge, Vert, Bleu) est réglé pour l'entrée VIDEO ou l'entrée HDMI (signal vidéo).



Plage de réglage : de 0 à 100

- (1) Choisissez [Couleur] dans le menu de réglages, puis appuyez sur .
- (2) Choisissez [Niveau de noir] dans le menu [Couleur], puis appuyez sur .
L'écran de réglage de la [Niveau de noir] apparaît.
- (3) Réglez le niveau de noir à l'aide de la touche ◀ ou ▶, puis appuyez sur .
Le réglage est terminé.

● Réglage du contraste [Contraste]

Vous pouvez régler la luminance de l'écran en variant le niveau du signal vidéo.



Plage de réglage : de 0 à 100

- (1) Choisissez [Couleur] dans le menu de réglages, puis appuyez sur .
- (2) Choisissez [Contraste] dans le menu [Couleur], puis appuyez sur .
L'écran de réglage de la [Contraste] apparaît.
- (3) Réglez le contraste à l'aide des touches ◀ ou ▶, puis appuyez sur la touche .
Le réglage est terminé.

● Réglage de la saturation des couleurs [Saturation]

Cette fonction permet de régler la saturation des couleurs sur le moniteur.

Plage de réglage : de -50 à 50

- (1) Choisissez [Couleur] dans le menu de réglages, puis appuyez sur .
- (2) Choisissez [Saturation] dans le menu [Couleur], puis appuyez sur .
L'écran de réglage de la [Saturation] apparaît.
- (3) Réglez la saturation des couleurs à l'aide des touches ◀ ou ▶, puis appuyez sur la touche .
Le réglage est terminé.

REMARQUE

- Selon le Mode Couleur sélectionné, il est impossible de régler la valeur si la fonction n'est pas affichée. (Voir la section « Options de réglage pour chaque mode » à la [page 27.](#))

REMARQUE

- Selon le Mode Couleur sélectionné, il est impossible de régler la valeur si la fonction n'est pas affichée. (Voir la section « Options de réglage pour chaque mode » à la [page 27.](#))
- Avec un contraste de 50, toute la palette de couleurs est affichée (entrée PC uniquement).
- Lors du réglage du moniteur, il est recommandé d'effectuer le réglage de la luminosité, qui peut conserver les caractéristiques de la palette de couleurs, avant de régler le contraste. Effectuez le réglage du contraste dans les cas suivants :
 - Si vous trouvez que l'image est sombre même si la luminosité est réglée sur 100. (Réglez le contraste afin qu'il soit supérieur à 50.)
 - Si vous trouvez que la luminosité de l'image est élevée même si elle est réglée sur 0. (Réglez le contraste afin qu'il soit inférieur à 50.)



Attention

- Cette fonction ne permet pas d'afficher toute la palette de couleurs.

● Réglage de la nuance [Nuance]

Cette fonction permet de régler la nuance. Si vous réglez une valeur de nuance trop élevée, l'image devient verdâtre. Si la valeur est basse, l'image devient violacée.

Plage de réglage : de -50 à 50

- (1) Choisissez [Couleur] dans le menu de réglages, puis appuyez sur .
- (2) Choisissez [Nuance] dans le menu [Couleur], puis appuyez sur .
L'écran de réglage de la [Nuance] apparaît.
- (3) Réglez la nuance à l'aide des touches ◀ ou ▶, puis appuyez sur la touche .
Le réglage est terminé.



● Réglage de la température de couleur [Température]

Vous pouvez régler la température de couleur. La température de couleur sert normalement à exprimer la nuance de « Blanc » et/ou « Noir » par une valeur numérique. La valeur est exprimée en degrés Kelvin (K).

De même que pour la température de la flamme, l'image affichée sur le moniteur est rougeâtre si la température de couleur est basse et elle est bleuâtre si cette température est élevée. Les valeurs de gain prédéfinies sont réglées pour chaque valeur de réglage de la température de couleur.

5 000 K	L'image de couleur blanche s'affiche dans un ton rougeâtre. La valeur 5 000 K ou 6 000 K est généralement utilisée dans l'industrie graphique.
6 500 K	L'image de couleur blanche s'affiche dans un blanc chaud, comparable à du papier blanc. La température est adaptée à l'affichage de photos ou d'images vidéo.
9 300 K	L'image de couleur blanche s'affiche dans un ton blanc légèrement bleuté.





Plage de réglage : Arrêt, 4 000 K-10 000 K (spécifiée par chaque unité de 500 K, y compris 9 300 K)

- (1) Choisissez [Couleur] dans le menu de réglages, puis appuyez sur .
- (2) Choisissez [Température] dans le menu [Couleur], puis appuyez sur .
- (3) Réglez la température de couleur à l'aide des touches ◀ ou ▶, puis appuyez sur la touche .
Le réglage est terminé.

● Pour modifier le réglage automatique de la luminosité [Auto EcoView]

La luminosité de l'écran est réglée automatiquement en fonction de la luminosité de l'image et la luminosité de l'environnement détectées par le capteur sur le côté inférieur du moniteur.

Plage de réglage : Standard, Elevée, Désactiver

- (1) Choisissez [Couleur] dans le menu de réglages, puis appuyez sur .
- (2) Choisissez [Réglages avancés] dans le menu [Couleur], puis appuyez sur .
- (3) Choisissez [Auto EcoView] dans le menu [Réglages avancés], puis appuyez sur .
Le menu de réglage [Auto EcoView] apparaît.
- (4) Sélectionnez « Standard », « Elevée » ou « Désactiver » à l'aide de la touche ◀ ou ▶, puis appuyez sur .
La configuration est terminée.

Attention

- Cette fonction ne permet pas d'afficher toute la palette de couleurs.

REMARQUE

- La fonction [Gain] permet d'effectuer des réglages plus avancés (voir la section « Réglage de la valeur de gain [Gain] » à la [page 31](#)).
- Si vous réglez sur « Arrêt », l'image est affichée dans la couleur prédéfinie sur le moniteur (Gain : 100 pour chaque RGB).
- Lors du changement de la valeur de gain, la plage de réglage de la température de couleur passe à « Arrêt ».





REMARQUE

- Selon le Mode Couleur sélectionné, il est impossible de régler la valeur si la fonction n'est pas affichée. (Voir la section « Options de réglage pour chaque mode » à la [page 27](#).)
- Ne couvrez pas le capteur.
- Effectuez un réglage sur « Elevée » si vous souhaitez une luminosité un peu plus élevée que le statut de configuration « Standard ».

• Pour accentuer le contour des images [Contour optimal]





L'accentuation du contour est réglée.

Plage de réglage : de -5 à 5

- (1) Choisissez [Couleur] dans le menu de réglages, puis appuyez sur .
- (2) Choisissez [Réglages avancés] dans le menu [Couleur], puis appuyez sur .
- (3) Choisissez [Contour optimal] dans le menu [Réglages avancés], puis appuyez sur .
L'écran de réglage de la [Contour optimal] apparaît.
- (4) Réglez l'accentuation du contour à l'aide de la touche ◀ ou ▶, puis appuyez sur .
Le réglage est terminé.

• Pour activer/désactiver le réglage automatique du contraste [Contraste optimal]





Cette fonction permet de choisir si le contraste des images doit être réglé automatiquement en modifiant le rétro-éclairage des scènes sombres.

- (1) Choisissez [Couleur] dans le menu de réglages, puis appuyez sur .
- (2) Choisissez [Réglages avancés] dans le menu [Couleur], puis appuyez sur .
- (3) Choisissez [Contraste optimal] dans le menu [Réglages avancés], puis appuyez sur .
Le menu de réglage [Contraste optimal] apparaît.
- (4) Sélectionnez « Activer » ou « Désactiver » à l'aide de la touche ◀ ou ▶, puis appuyez sur .
La configuration est terminée.

• Pour régler précisément la balance de rouge, vert et bleu (RVB) [Balance RVB]

Cette fonction permet d'ajuster chaque couleur (rouge, vert et bleu) selon vos préférences.

Plage de réglage : de -3 à 3

- (1) Choisissez [Couleur] dans le menu de réglages, puis appuyez sur .
- (2) Choisissez [Réglages avancés] dans le menu [Couleur], puis appuyez sur .
- (3) Choisissez [Balance RVB] dans le menu [Réglages avancés], puis appuyez sur .
L'écran de réglage de la [Balance RVB] apparaît.
- (4) Réglez les valeurs de rouge, vert et bleu à l'aide de la touche ◀ ou ▶, puis appuyez sur .
Le réglage est terminé.

REMARQUE

- Selon le Mode Couleur sélectionné, il est impossible de régler la valeur si la fonction n'est pas affichée. (Voir la section « Options de réglage pour chaque mode » à la [page 27.](#))

REMARQUE

- Selon le Mode Couleur sélectionné, il est impossible de régler la valeur si la fonction n'est pas affichée. (Voir la section « Options de réglage pour chaque mode » à la [page 27.](#))

Attention

- [Balance RVB] est disponible uniquement pour l'entrée VIDEO ou HDMI (signal vidéo).





REMARQUE

- Lorsque vous réglez chaque valeur sur « 0 », l'état passe au mode « Standard ».

● Réglage de la valeur gamma [Gamma]

Vous pouvez régler la valeur gamma. La luminance du moniteur varie selon le signal d'entrée. Toutefois, le taux de variation n'est pas proportionnel au signal d'entrée. La « Correction Gamma » permet de maintenir l'équilibre entre le signal d'entrée et la luminance du moniteur.





Plage de réglage : 1,8, 2,0, 2,2, 2,4, 2,6, 2,8

- (1) Choisissez [Couleur] dans le menu de réglages, puis appuyez sur .
- (2) Choisissez [Réglages avancés] dans le menu [Couleur], puis appuyez sur .
- (3) Choisissez [Gamma] dans le menu [Réglages avancés], puis appuyez sur .
- L'écran de réglage de la [Gamma] apparaît.
- (4) Réglez la valeur gamma à l'aide des touches ◀ ou ▶, puis appuyez sur la touche .
- Le réglage est terminé.

● Réglage de la valeur de gain [Gain]

Chaque valeur de luminance rouge/vert/bleu composant la couleur est appelée « Gain ». Le réglage du gain peut modifier le ton de couleur du « Blanc » (lorsque le signal d'entrée maximal pour chaque couleur est obtenu).





Plage de réglage : de 0 à 100

- (1) Choisissez [Couleur] dans le menu de réglages, puis appuyez sur .
- (2) Choisissez [Réglages avancés] dans le menu [Couleur], puis appuyez sur .
- (3) Choisissez [Gain] dans le menu [Réglages avancés], puis appuyez sur .
- L'écran de réglage de la [Gain] apparaît.
- (4) Réglez la valeur correspondante de Rouge, Vert et Bleu à l'aide des touches ◀ ou ▶, puis appuyez sur la touche .
- Le réglage est terminé.

● Pour réduire les parasites des images [Filtre anti-bruit]

Des parasites spécifiques ou des parasites apparaissant lors de la compression MPEG peuvent être réduits.

Plage de réglage : Désactiver, Haut, Bas

- (1) Choisissez [Couleur] dans le menu de réglages, puis appuyez sur .
- (2) Choisissez [Réglages avancés] dans le menu [Couleur], puis appuyez sur .
- (3) Choisissez [Filtre anti-bruit] dans le menu [Réglages avancés], puis appuyez sur .
- Le menu de réglage [Filtre anti-bruit] apparaît.
- (4) Sélectionnez « Désactiver », « Haut » ou « Bas » à l'aide de la touche ◀ ou ▶, puis appuyez sur .
- La configuration est terminée.

REMARQUE

- Selon le Mode Couleur sélectionné, il est impossible de régler la valeur si la fonction n'est pas affichée. (Voir la section « Options de réglage pour chaque mode » à la [page 27.](#))

Attention

- [Gain] est disponible uniquement pour l'entrée PC ou HDMI (signal PC).

REMARQUE

- Selon le Mode Couleur sélectionné, il est impossible de régler la valeur si la fonction n'est pas affichée. (Voir la section « Options de réglage pour chaque mode » à la [page 27.](#))
- Lorsque vous choisissez [Restaurer] dans le menu de réglage [Gain] et que vous appuyez sur , les réglages par défaut de la valeur de gain sont rétablis (réglages d'usine).

Attention

- [Filtre anti-bruit] est disponible uniquement pour l'entrée VIDEO ou HDMI (signal vidéo).
- L'image de l'écran peut être déformée en fonction du.





REMARQUE

- Selon le Mode Couleur sélectionné, il est impossible de régler la valeur si la fonction n'est pas affichée. (Voir la section « Options de réglage pour chaque mode » à la [page 27.](#))

- **Pour définir les méthodes de traitement de la Conversion I/P [Conversion I/P]**

Les méthodes de traitement de la conversion I/P (entrelacé/progressif) peuvent être réglées.

Configuration	Etat
Vidéo (2-3)	Différencie automatiquement un signal vidéo enregistré à 60 images par seconde d'un signal vidéo enregistré à 24 images par seconde (par exemple un film), et convertit ensuite chacun de ces signaux dans une forme appropriée. Adapté à la plupart des signaux vidéo.
Vidéo (2-3/2-2)	Reconnait automatiquement un signal vidéo enregistré à 30 images par seconde, comme par exemple les synthèses d'images et les animations réalisées sur ordinateur, ainsi que le réglage « Vidéo (2-3) », et le convertit de manière appropriée.
Image vidéo	Ce réglage ne convertit pas les signaux vidéo à 24 ou de 30 images. Si les mouvements d'image du réglage « Vidéo (2-3) » ou « Vidéo (2-3/2-2) » présentent des défauts, ce réglage peut éventuellement les améliorer.
Image fixe	Si une image comportant peu de mouvements scintille, ce réglage peut éventuellement améliorer ce problème.

- (1) Choisissez [Couleur] dans le menu de réglages, puis appuyez sur .
- (2) Choisissez [Réglages avancés] dans le menu [Couleur], puis appuyez sur .
- (3) Choisissez [Conversion I/P] dans le menu [Réglages avancés], puis appuyez sur .
Le menu de réglage [Conversion I/P] apparaît.
- (4) Sélectionnez le réglage à l'aide de la touche ◀ ou ▶, puis appuyez sur .
La configuration est terminée.

Attention



- [Conversion I/P] est disponible uniquement pour l'entrée VIDEO ou HDMI (signal vidéo).

3-3 Réglage du son

• Pour régler la balance du volume sur les côtés gauche et droit [Balance]

Cette fonction permet de régler la balance du volume gauche et droit des haut-parleurs et du casque.



Plage de réglage : de -6 à 6

- (1) Choisissez [Son] dans le menu de réglages, puis appuyez sur .
- (2) Choisissez [Balance] dans le menu [Son], puis appuyez sur .
L'écran de réglage de la [Balance] apparaît.
- (3) Réglez la balance du volume à l'aide de la touche ◀ ou ▶, puis appuyez sur .
Le réglage est terminé.

• Pour définir les réglages Tonalité et Basse [Tonalité] / [Basse]



Cette fonction permet de régler l'intensité de la tonalité et des basses.

Plage de réglage : de -6 à 6

- (1) Choisissez [Son] dans le menu de réglages, puis appuyez sur .
- (2) Choisissez [Tonalité] ou [Basse] dans le menu [Son], puis appuyez sur .
Le menu de réglage [Tonalité] ou [Basse] apparaît.
- (3) Réglez l'intensité du son à l'aide de la touche ◀ ou ▶, puis appuyez sur .
Le réglage est terminé.



• Pour activer/désactiver l'option Ampli. basse fréq. [Ampli. basse fréq.]

Cette fonction permet d'augmenter les basses de la sortie audio des haut-parleurs.

- (1) Choisissez [Son] dans le menu de réglages, puis appuyez sur .
- (2) Choisissez [Ampli. basse fréq.] dans le menu [Son], puis appuyez sur .
Le menu de réglage [Ampli. basse fréq.] apparaît.
- (3) Sélectionnez « Activer » ou « Désactiver » à l'aide de la touche ◀ ou ▶, puis appuyez sur .
La configuration est terminée.

• Pour activer/désactiver l'option Extension Stéréo [Extension Stéréo]

Cette fonction permet d'augmenter la sortie audio des haut-parleurs.

- (1) Choisissez [Son] dans le menu de réglages, puis appuyez sur .
- (2) Choisissez [Extension Stéréo] dans le menu [Son], puis appuyez sur .
Le menu de réglage [Extension Stéréo] apparaît.
- (3) Sélectionnez « Activer » ou « Désactiver » à l'aide de la touche ◀ ou ▶, puis appuyez sur .
La configuration est terminée.

REMARQUE

- Les réglages [Balance], [Tonalité] et [Basse] peuvent être respectivement exécutés sur les haut-parleurs et le casque. Lors du réglage du son du casque, raccordez le casque au moniteur.

Attention





- Selon le réglage du volume, le son peut être déformé. Dans ce cas, baissez le volume. La déformation du son peut être réduite.

• Pour régler l'option Niveau son [Niveau son]

Le niveau du son reçu peut être réglé.

Selon les types de signaux d'entrée, une différence de volume peut se produire car le niveau sonore moyen de le périphérique externe diffère.

Plage de réglage : de -3 à 3

- (1) Modifiez le signal d'entrée pour lequel vous souhaitez régler l'option Niveau son.
- (2) Choisissez [Réglages moniteur] dans le menu de réglages, puis appuyez sur .
- (3) Choisissez [Réglages avancés] dans le menu [Réglages moniteur], puis appuyez sur .
- (4) Choisissez [Niveau son] dans le menu [Réglages avancés], puis appuyez sur .
- L'écran de réglage de la [Niveau son] apparaît.
- (5) Réglez le niveau sonore à l'aide de ◀ ou ▶, puis appuyez sur .
- Le réglage est terminé.



REMARQUE

- Par exemple, si la différence de volume des signaux d'entrée HDMI1 et HDMI2 devient importante, vous pouvez réduire cette différence de volume en augmentant le [Niveau son] du côté du volume inférieur.

3-4 Mode d'économie d'énergie



- **Pour activer/désactiver le réglage de mise en veille automatique lorsqu'aucun signal d'entrée n'est détecté [Veille si auc. sign.]**

Cette fonction permet de mettre automatiquement le moniteur hors tension lorsqu'aucun signal d'entrée vidéo n'est pas détecté depuis 15 minutes.

- (1) Choisissez [PowerManager] dans le menu de réglages, puis appuyez sur .
- (2) Choisissez [Veille si auc. sign.] dans le menu [PowerManager], puis appuyez sur .
Le menu de réglage [Veille si auc. sign.] apparaît.
- (3) Sélectionnez « Activer » ou « Désactiver » à l'aide de la touche ◀ ou ▶, puis appuyez sur .
La configuration est terminée.

- **Pour activer/désactiver le réglage de mise en veille automatique lorsqu'aucune opération n'est effectuée [Veille si inactivité]**

Cette fonction permet de mettre automatiquement le moniteur hors tension lorsqu'aucune opération n'a été effectuée à l'aide de la télécommande ou des touches depuis 3 heures.

- (1) Choisissez [PowerManager] dans le menu de réglages, puis appuyez sur .
- (2) Choisissez [Veille si inactivité] dans le menu [PowerManager], puis appuyez sur .
Le menu de réglage [Veille si inactivité] apparaît.
- (3) Sélectionnez « Activer » ou « Désactiver » à l'aide de la touche ◀ ou ▶, puis appuyez sur .
La configuration est terminée.

Attention

- L'alimentation du moniteur est coupée lorsque vous débranchez le cordon d'alimentation ou lorsque vous désactivez le commutateur d'alimentation principal.

Attention

- [Veille si auc. sign.] est disponible uniquement pour l'entrée VIDEO ou HDMI (signal vidéo).

REMARQUE

- Le message « La veille va être activée. » s'affiche sur l'écran une minute avant la mise hors tension du moniteur.

Attention

- [Veille si inactivité] est disponible uniquement pour l'entrée VIDEO ou HDMI (signal vidéo).

REMARQUE

- Le message « La veille va être activée. » s'affiche sur l'écran une minute avant la mise hors tension du moniteur.

● **Pour activer/désactiver le mode économie d'énergie [Veille (PC)]**

Cette fonction vous permet de régler le moniteur en mode d'économie d'énergie selon l'état de l'ordinateur.

■ **Entrée numérique**

Ce moniteur est conforme à la norme DVI DMPM.

[Système d'économie d'énergie]

Le moniteur passe en mode économie d'énergie en cinq secondes, selon le réglage de votre ordinateur.



Ordinateur	Moniteur	Voyant Tension
En fonctionnement	En fonctionnement	Bleu
Economie d'énergie	Economie d'énergie	Orange

■ **Entrée analogique**

Ce moniteur est conforme à la norme VESA DPMS.

[Système d'économie d'énergie]

Ordinateur	Moniteur	Voyant Tension
En fonctionnement	En fonctionnement	Bleu
Economie d'énergie	STAND-BY SUSPENDED OFF	Orange

- (1) Choisissez [PowerManager] dans le menu de réglages, puis appuyez sur .
- (2) Choisissez [Veille (PC)] dans le menu [PowerManager], puis appuyez sur .
Le menu de réglage [Veille (PC)] apparaît.
- (3) Sélectionnez « Activer » ou « Désactiver » à l'aide de la touche ◀ ou ▶, puis appuyez sur .
La configuration est terminée.

Attention

- [Veille (PC)] est disponible uniquement pour l'entrée PC ou HDMI (signal PC).
- Lorsque vous utilisez la fonction [Veille (PC)] avec une entrée HDMI, réglez « PC » dans [Réglages moniteur] – menu [Réglages avancés] - [Format d'entrée] (Voir [page 37](#)).
- En cours d'affichage en mode PinP, le moniteur ne passe pas en mode d'économie d'énergie.
- Si « Désactiver » est sélectionné, le moniteur est mis automatiquement hors tension lorsque vous éteignez l'ordinateur.
- Les périphériques raccordés au port USB (amont et aval) continuent de fonctionner en mode d'économie d'énergie ou si la touche d'alimentation du moniteur est réglée sur Off. Par conséquent, la consommation d'énergie du moniteur varie selon les périphériques connectés, même si celui-ci est en mode d'économie d'énergie.

REMARQUE

- Pour quitter le mode d'économie d'énergie, procédez comme suit :
 - Déplacez votre souris ou appuyez sur une touche du clavier.
 - Appuyez sur n'importe quelle touche de la télécommande, à l'exception de la touche .

3-5 Affichage du niveau d'économie d'énergie à l'aide de la fonction EcoView Index

Cette fonction permet d'afficher le niveau d'économie d'énergie à l'aide du voyant vert.

Plus les barres du voyant s'allument vers la droite, plus l'économie d'énergie réalisée est importante.



- (1) Appuyez sur la touche  de la télécommande.
Le menu EcoView Index s'affiche.



3-6 Mise hors tension automatique du moniteur

Cette fonction permet de régler le délai au bout duquel le moniteur est automatiquement mis hors tension.

Plage de réglage : Désactiver, 30, 60, 90, 120, 150, 180 min

- (1) Appuyez sur la touche  de la télécommande.
Chaque fois que vous appuyez sur , le délai change.



■ Annulation de la Mise en veille

- (1) Appuyez sur  jusqu'à ce que « Désactiver » apparaisse.

■ Vérification du temps restant

- (1) Appuyez sur  lorsque la Mise en veille est sélectionnée.
Le temps restant avant la mise en veille apparaît.





■ Augmentation de la durée de Mise en veille

- (1) Appuyez sur  lorsque le temps restant est affiché.
Chaque fois que vous appuyez sur , la durée augmente.

3-7 Réglage du Format d'entrée pour l'entrée HDMI [Format d'entrée]

Ce réglage est défini lorsque le signal est entré via le connecteur HDMI.

Plage de réglage : 50 Hz, 60 Hz, PC

- (1) Choisissez [Réglages moniteur] dans le menu de réglages, puis appuyez sur .
- (2) Choisissez [Réglages avancés] dans le menu [Réglages moniteur], puis appuyez sur .
- (3) Choisissez [Format d'entrée] dans le menu [Réglages avancés], puis appuyez sur .
- Le menu de réglage [Format d'entrée] apparaît.
- (4) Choisissez « PC » à l'aide de la touche ◀ ou ▶, puis appuyez sur .
- La configuration est terminée.

REMARQUE

- EcoView Index apparaît également lorsque vous mettez le moniteur sous tension ou que vous quittez le menu de réglage, etc.
- Vous pouvez modifier le réglage des options Activer et Désactiver de l'affichage EcoView Index dans le menu [PowerManager] - [EcoView Index]. Si le réglage « Arrêt » est sélectionné, le menu EcoView Index apparaît uniquement lorsque vous appuyez sur la touche  de la télécommande.

REMARQUE

- Le message « La veille va être activée. Pour annuler, appuyez sur la barre de défilement ». s'affiche sur l'écran une minute avant la mise hors tension du moniteur.
- La mise hors tension annule également la Mise en veille.
- Le temps restant est affiché en minutes (et non en secondes).





Attention

- [Format d'entrée] est disponible uniquement pour l'entrée HDMI.
- Procédez à ce réglage avant de démarrer l'ordinateur. Si vous modifiez ce réglage alors que l'ordinateur est sous tension, redémarrez l'ordinateur.

3-8 Réglage du connecteur d'entrée audio pour l'entrée HDMI [Prise d'entrée audio]



Ce réglage est effectué lorsque le signal audio est entré via un connecteur autre que le connecteur HDMI.

Plage de réglage : HDMI, Son analogique, PC2 audio

- (1) Choisissez [Réglages moniteur] dans le menu de réglages, puis appuyez sur .
 - (2) Choisissez [Réglages avancés] dans le menu [Réglages moniteur], puis appuyez sur .
 - (3) Choisissez [Prise d'entrée audio] dans le menu [Réglages avancés], puis appuyez sur .
- Le menu de réglage [Prise d'entrée audio] apparaît.
- (4) Sélectionnez le connecteur émettant le signal à l'aide de la touche ◀ ou ▶, puis appuyez sur .
- La configuration est terminée.

3-9 Touches de verrouillage

Cette fonction permet de verrouiller les touches du moniteur afin d'éviter toute modification des réglages ou de l'état.

- (1) Appuyez sur  sur la télécommande (ou sur  sur le moniteur) pour mettre le moniteur hors tension.
- (2) Maintenez la touche  du moniteur enfoncée pendant environ 5 secondes.
Le moniteur est sous tension.
Chaque fois que vous effectuez l'action décrite ci-dessus, le réglage se verrouille ou se déverrouille.



3-10 Affichage des informations relatives au moniteur [Informations]

Les informations telles que le nom du modèle, les signaux d'entrée et la résolution sont affichées.

- (1) Choisissez [Informations] dans le menu de réglages, puis appuyez sur .
- Le menu [Informations] apparaît.

3-11 Activation/désactivation du voyant Tension [Voyant Tension]

Cette fonction permet d'activer ou désactiver le Voyant Tension (bleu) lorsque le moniteur fonctionne.

- (1) Choisissez [Réglages moniteur] dans le menu de réglages, puis appuyez sur .
 - (2) Choisissez [Voyant Tension] dans le menu [Réglages moniteur], puis appuyez sur .
- Le menu de réglage [Voyant Tension] apparaît.
- (3) Sélectionnez « Marche » ou « Arrêt » à l'aide de la touche ◀ ou ▶, puis appuyez sur .
- La configuration est terminée.

Attention

- [Prise d'entrée audio] est disponible uniquement pour l'entrée HDMI.

HINWEIS

- Les fonctions suivantes sont disponibles même lorsque les touches sont verrouillées:
 - Mise hors tension ou sous tension du moniteur avec la touche d'alimentation
 - Verrouillage ou déverrouillage des touches
 - Affichage ou masquage du logo EIZO (Voir [page 39](#))

REMARQUE



- Le temps d'utilisation n'est pas toujours égal à « 0 » lorsque vous achetez le moniteur en raison du contrôle en usine.

3-12 Réglage de la langue [Langue]

Cette fonction permet de sélectionner la langue du menu de réglage ou des messages affichés.



Langues pouvant être sélectionnées

Anglais / Allemand / Français / Espagnol / Italien / Suédois / Japonais / Chinois simplifié / Chinois traditionnel

- (1) Choisissez [Réglages moniteur] dans le menu de réglages, puis appuyez sur .
 - (2) Choisissez [Langue] dans le menu [Réglages moniteur], puis appuyez sur .
 - (3) Sélectionnez une langue à l'aide de la touche ◀ ou ▶, puis appuyez sur .
- La configuration est terminée.



3-13 Réglage de l'affichage du logo EIZO en MARCHE/ARRET

Le logo EIZO apparaît à l'écran lors de la mise sous tension du moniteur. Cette fonction permet d'activer ou de désactiver l'affichage du logo EIZO.

- (1) Appuyez sur  sur la télécommande (ou sur  sur le moniteur) pour mettre le moniteur hors tension.
 - (2) Maintenez la touche  du moniteur enfoncée pendant environ 3 secondes. Le moniteur est sous tension.
- Chaque fois que vous effectuez l'action décrite ci-dessus, le réglage est activé ou désactivé.

3-14 Restauration des réglages par défaut du menu affiché [Restaurer]

Cette fonction permet de restaurer les réglages par défaut du menu affiché (réglages d'usine)

- (1) Choisissez [Restaurer] dans chacun des menus, puis appuyez sur .
 - (2) Choisissez « Oui » à l'aide de la touche ◀ ou ▶, puis appuyez sur .
- Les valeurs par défaut des réglages du menu affiché sont alors restaurées.

Attention

- Après restauration, l'opération ne peut pas être annulée.
- Vous ne pouvez pas restaurer les valeurs par défaut de tous les menus à la fois.

Chapitre 4 Dépannage

Si un problème persiste après application des corrections proposées, veuillez prendre contact avec votre revendeur local.





- Problèmes de non-affichage d'images → Voir n° 1 dans (Entrée PC / Entrée HDMI (signal PC))
Voir n° 1 dans (Entrée VIDEO / Entrée HDMI (signal vidéo))
- Problèmes d'images → Voir n° 1 à n° 6 dans (Commun)
Voir n° 2 à n° 6 dans (Entrée PC / Entrée HDMI (signal PC))
Voir n° 2 à n° 7 dans (Entrée VIDEO / Entrée HDMI (signal vidéo))
- Autres problèmes → Voir n° 7 à n° 13 dans (Commun)
Voir n° 7 dans (Entrée PC / Entrée HDMI (signal PC))
Voir n° 8 dans (Entrée VIDEO / Entrée HDMI (signal vidéo))
- Problèmes de connexion USB → Voir n° 8 dans (Entrée PC / Entrée HDMI (signal PC))
- Problèmes liés à la fonction HDMI CEC → Voir n° 9 dans (Entrée VIDEO / Entrée HDMI (signal vidéo))





(Commun)

Problèmes	Cause et solution
1. L'écran est trop lumineux ou trop sombre.	<ul style="list-style-type: none">• Réglez l'écran à l'aide des options [Luminosité] ou [Contraste] du menu [Couleur]. (Le rétroéclairage du moniteur LCD a une durée de vie limitée. Si l'écran s'assombrit ou scintille, prenez contact avec votre revendeur.)• Sélectionnez « Standard » ou « Elevée » dans [Couleur] - menu [Réglages avancés] - [Auto EcoView]. (voir page 29.) Le moniteur règle automatiquement la luminosité de l'écran en fonction de la luminosité ambiante et de la luminosité de l'image affichée.
2. Des images rémanentes s'affichent.	<ul style="list-style-type: none">• Utilisez un économiseur d'écran, la fonction PowerManager ou Mise en veille en cas d'affichage prolongé d'une image.• Les images rémanentes sont spécifiques aux moniteurs LCD. Evitez d'afficher la même image pendant trop longtemps.
3. Des points verts/rouges/blancs ou des points défectueux restent affichés sur l'écran.	<ul style="list-style-type: none">• C'est une caractéristique du panneau LCD et non un défaut.
4. Un moirage ou des marques de pression restent sur l'écran.	<ul style="list-style-type: none">• Affichez un écran blanc ou noir sur le moniteur. Le problème peut être ainsi résolu.
5. Des parasites apparaissent sur l'écran.	<ul style="list-style-type: none">• Lors de l'utilisation de la fonction [Contraste optimal] et/ou [Contour optimal], il est possible que les images normales ne s'affichent pas suite à une mauvaise graduation de l'affichage ou à l'apparition de parasites à l'écran, selon le motif de l'affichage.
6. Les caractères sont pigmentés.	<ul style="list-style-type: none">• Lorsque la fonction [Contour optimal] est réglée à un niveau excessif, les caractères affichés à l'écran peuvent perdre de leur couleur.
7. No sound/Volume control is not available.	<ul style="list-style-type: none">• Check whether the audio cable is connected properly.• Check whether a headphone is connected to the headphone jack.• Adjust the sound volume.
8. Le volume sonore varie en fonction de le périphérique raccordé.	<ul style="list-style-type: none">• Réglez la différence de volume entre les différents périphériques raccordés dans [Réglages moniteur] - menu [Réglages avancés] - [Niveau son]. (voir page 34.)
9. Le moniteur se met brusquement hors tension.	<ul style="list-style-type: none">• Vérifiez si la fonction Mise en veille est configurée. Vérifiez la configuration de la Mise en veille. (voir page 37.)• Vérifiez que la fonction de mise en veille est activée dans le menu [PowerManager]. Vérifiez chaque réglage. (voir page 35.)

Problèmes	Cause et solution
10. Impossible de sélectionner les options de menu.	<ul style="list-style-type: none"> Les options de menu pouvant être sélectionnées varient en fonction du signal d'entrée. Vérifiez la liste de menu de réglage. (Voir la section « Liste de menu de réglage », page 48.)
11. Les touches du moniteur ne fonctionnent pas.	<ul style="list-style-type: none"> Vérifiez si la fonction de verrouillage est activée. (voir page 38.)
12. La télécommande ne fonctionne pas.	<ul style="list-style-type: none"> Vérifiez si la télécommande est bien dirigée vers le capteur. Vérifiez qu'il n'y a aucun obstacle entre la télécommande et le capteur. Vérifiez si la pile est épuisée. Vérifiez si la pile est installée dans le bon sens.
13. ScreenManager Pro for LCD ne fonctionne pas.	<ul style="list-style-type: none"> Vérifiez que le câble USB est correctement branché. La fonction automatique FineContrast, le réglage de la couleur et de l'écran ne fonctionnent que sur les ordinateurs raccordés à une entrée PC (PC1 ou PC2), et non sur ceux raccordés à une entrée HDMI. Les fonctions suivantes sont disponibles sur un ordinateur raccordé à une entrée HDMI. <ul style="list-style-type: none"> Quelques raccourcis clavier Minuterie Son Vérifiez le réglage de l'option [Sélection de l'USB] du menu [Réglages moniteur]. (voir page 14.) <ul style="list-style-type: none"> Lorsque cette fonction n'est pas disponible sur un ordinateur raccordé à une entrée PC. « Auto » ou le port (« PC1 » ou « PC2 ») raccordé à l'ordinateur via un câble USB est sélectionné. Lorsque cette fonction n'est pas disponible sur un ordinateur raccordé à une entrée HDMI. Le port (« PC1 » ou « PC2 ») raccordé à l'ordinateur via un câble USB est sélectionné.

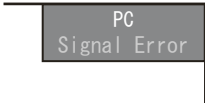

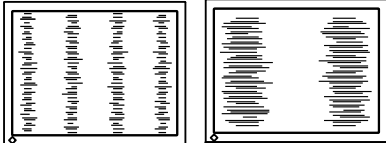
(Entrée PC / Entrée HDMI (signal PC))



Problèmes	Cause et solution
1. Aucune image <ul style="list-style-type: none"> Le voyant Tension ne s'allume pas. 	<ul style="list-style-type: none"> Vérifiez que le cordon d'alimentation est correctement raccordé. Si le problème subsiste, mettez le moniteur hors tension, puis remettez-le sous tension après quelques minutes et essayez de nouveau. Activez le commutateur d'alimentation principal. Appuyez sur  sur la télécommande (ou sur  sur le moniteur).
<ul style="list-style-type: none"> Le voyant Tension s'allume en orange. 	<ul style="list-style-type: none"> Appuyez sur n'importe quelle touche de la  télécommande, à l'exception de la touche . Appuyez sur une touche du clavier ou utilisez la souris. Vérifiez si l'ordinateur est sous tension.
<ul style="list-style-type: none"> Le voyant Tension s'allume en bleu. 	<ul style="list-style-type: none"> Vérifiez que l'ordinateur est correctement raccordé au moniteur. Augmentez chaque valeur de réglage dans [Luminosité], [Contraste] et [Gain]. (voir page 28, 31)

Problèmes	Cause et solution
<ul style="list-style-type: none"> Le message ci-dessous s'affiche. Exemple: 	<ul style="list-style-type: none"> Le message indique que le signal d'entrée est en dehors de la plage de fréquences spécifiée. (Le signal d'entrée actuel peut être vérifié dans le menu [Informations]. La fréquence du signal se trouvant en dehors de la plage de fréquences s'affiche en rouge.) Vérifiez si le réglage du signal de votre ordinateur correspond aux paramètres de résolution et de fréquence verticale du moniteur. (voir page 46, 47) Redémarrez l'ordinateur. Modifiez le mode à l'aide de l'utilitaire de la carte vidéo. Consultez le manuel de la carte vidéo pour plus d'informations.
<p>2. Réglage écran auto ne fonctionne pas.</p>	<ul style="list-style-type: none"> Cette fonction est inopérante lorsqu'un signal numérique est entré. Cette fonction ne peut être correctement utilisée avec certaines cartes vidéo.
<p>3. La position d'affichage est incorrecte.</p> 	<ul style="list-style-type: none"> Réglez la position de l'image dans [Réglages moniteur] - menu [Réglages avancés] - [Position]. (voir page 24) Si le problème persiste, utilisez l'utilitaire de la carte vidéo, s'il est disponible, pour modifier la position d'affichage.
<p>4. Des barres verticales s'affichent à l'écran ou une partie de l'image scintille.</p> 	<ul style="list-style-type: none"> Réglez l'horloge dans [Réglages moniteur] - menu [Réglages avancés] - [Horloge]. (voir page 23) Lorsque la résolution est configurée sur 1 920 × 1 200, le problème peut ne pas être résolu selon le signal d'entrée utilisé même si le réglage de l'option [Horloge] est effectué. Dans ce cas, réglez la résolution sur 1 600 × 1 200, 1 920 × 1 080, etc.
<p>5. Tout l'écran scintille ou est flou.</p> 	<ul style="list-style-type: none"> Réglez la phase dans [Réglages moniteur] - menu [Réglages avancés] - [Phase]. (voir page 24)
<p>6. Des parasites apparaissent sur l'écran.</p>	<ul style="list-style-type: none"> Lors de l'entrée des signaux de l'entrée analogue, modifiez le réglage dans [Réglages moniteur] - menu [Réglages avancés] - [Filtre du Signal]. Selon le signal d'entrée utilisé, il est possible que ce problème ne soit pas résolu. Il est recommandé de commuter le signal d'entrée analogique en numérique.
<p>7. Le moniteur n'entre pas en mode d'économie d'énergie (entrée HDMI (signal PC)).</p>	<ul style="list-style-type: none"> Vérifiez que le réglage « PC » est activé dans [Réglages moniteur] - menu [Réglages avancés] - [Format d'entrée]. (voir page 37)

Problèmes	Cause et solution
8. Les périphériques USB raccordés au moniteur ne fonctionnent pas.	<ul style="list-style-type: none"> • Vérifiez que le câble USB est correctement branché. • Vérifiez le réglage de l'option [Sélection de l'USB] du menu [Réglages moniteur]. (voir page 14.) <ul style="list-style-type: none"> - Lorsque cette fonction n'est pas disponible sur un ordinateur raccordé à une entrée PC. <ul style="list-style-type: none"> « Auto » ou le port (« PC1 » ou « PC2 ») raccordé à l'ordinateur via un câble USB est sélectionné. - Lorsque cette fonction n'est pas disponible sur un ordinateur raccordé à une entrée HDMI. <ul style="list-style-type: none"> Le port (« PC1 » ou « PC2 ») raccordé à l'ordinateur via un câble USB est sélectionné. • Branchez le câble sur un autre port USB (port aval). Si votre ordinateur ou les périphériques fonctionnent correctement après avoir changé de port, contactez votre revendeur le plus proche. (Consultez le mode d'emploi de l'ordinateur pour plus d'informations.) • Redémarrez l'ordinateur. • Raccordez l'ordinateur directement aux périphériques. Si l'ordinateur ou les périphériques fonctionnent correctement en n'étant pas raccordés via le moniteur (qui sert de concentrateur USB), contactez votre revendeur le plus proche. • Assurez-vous que l'ordinateur et le système d'exploitation sont compatibles USB. (Pour toute information sur la compatibilité USB de vos périphériques, consultez leur fabricant respectif.) • Vérifiez le réglage du BIOS pour la connexion USB si votre ordinateur fonctionne sous Windows. (Consultez le mode d'emploi de l'ordinateur pour plus d'informations.)









(Entrée VIDEO / Entrée HDMI (signal vidéo))

Problèmes	Cause et solution
1. Aucune image <ul style="list-style-type: none"> • Le voyant Tension ne s'allume pas. 	<ul style="list-style-type: none"> • Vérifiez que le cordon d'alimentation est correctement raccordé. Si le problème subsiste, mettez le moniteur hors tension, puis remettez-le sous tension après quelques minutes et essayez de nouveau. • Activez le commutateur d'alimentation principal. • Appuyez sur  sur la télécommande (ou sur  sur le moniteur).
<ul style="list-style-type: none"> • Le voyant Tension s'allume en bleu. 	<ul style="list-style-type: none"> • Vérifiez que le périphérique est correctement raccordé au moniteur. • Vérifiez que le périphérique raccordé est sous tension. • Augmentez chaque valeur de réglage dans [Luminosité] et [Contraste]. (voir page 28) • Vérifiez « Signal Entrée » dans le menu [Informations]. Si « Erreur de Signal » est affiché, le signal d'entrée du périphérique est en dehors de la spécification du moniteur. Vérifiez les spécifications du signal en vous reportant au mode d'emploi du périphérique raccordé.
2. Les images vidéo ne sont pas contrôlées par l'opération FF/REW lorsqu'un périphérique vidéo est raccordé au moniteur.	<ul style="list-style-type: none"> • Le mécanisme du moniteur entraîne légèrement un statut de non contrôle de l'image. Il ne s'agit pas d'un dysfonctionnement.
3. Des couleurs floues, des bandes de couleur ou des parasites apparaissent (entrée VIDEO1 (signal vidéo)).	<ul style="list-style-type: none"> • Lorsque le format d'entrée du signal vidéo est défini sur NTSC ou PAL, vérifiez si le réglage « Activer » est sélectionné dans [Réglages moniteur] - menu [Réglages avancés] - [3D-Y/C]. Selon le périphérique raccordé, le réglage « Désactiver » peut faire disparaître le symptôme. (Le réglage [3D-Y/C] est disponible uniquement pour les formats NTSC et PAL).
4. L'affichage de l'écran n'est pas correct (entrée VIDEO1).	<ul style="list-style-type: none"> • Modifiez le format du signal d'entrée dans [Réglages moniteur] - menu [Réglages avancés] - [Système de couleur]. (Généralement, sélectionnez « Auto ».)

Problèmes	Cause et solution
5. Tout l'écran scintille ou est flou (entrée VIDEO2). 	<ul style="list-style-type: none"> Réglez la phase dans [Réglages moniteur] - menu [Réglages avancés] - [Phase]. (voir page 25)
6. La couleur indiquée sur l'affichage n'est pas correcte (entrée HDMI (signal vidéo)).	<ul style="list-style-type: none"> Modifiez l'espace couleur du signal vidéo dans [Réglages moniteur] - menu [Réglages avancés] - [Espace couleur]. (Généralement, sélectionnez « Auto ».)
7. L'écran clignote (entrée HDMI (signal vidéo)).	<ul style="list-style-type: none"> Les signaux transmis sont différents de la catégorie du câble HDMI. Vérifiez que le câble est conforme pour les vitesses élevées.
8. Aucun son/Commande du volume indisponible (entrée HDMI (signal vidéo)). <ul style="list-style-type: none"> Le message ci-dessous s'affiche. 	<ul style="list-style-type: none"> Vérifiez si le format applicable de le périphérique raccordé est correct. Reportez-vous à la page 47 pour plus de détails sur le format d'entrée du son du moniteur.
9. Le périphérique raccordé n'est pas correctement détecté (lorsque la fonction HDMI CEC est utilisée). <ul style="list-style-type: none"> Le périphérique n'apparaît pas dans la [Liste des périphériques]. Le signal d'entrée du périphérique est erroné. Le message « Erreur » est affiché. 	<ul style="list-style-type: none"> Le périphérique raccordé est compatible avec la technologie HDMI CEC. Un seul périphérique est raccordé via le sélecteur HDMI, par exemple. Ce moniteur ne prend pas en charge le raccordement via un sélecteur HDMI. Vérifiez si le réglage du raccordement a été modifié. Le réglage du périphérique raccordé doit être modifié en cas d'ajout de périphériques à raccorder ou de modification du signal d'entrée raccordé. Affichez le Menu Lien, puis sélectionnez [Rechercher des périphériques] dans [Liste des périphériques] alors que le périphérique raccordé est sous tension. (voir page 17.) (N'éteignez pas le moniteur et le périphérique raccordé tandis que le message « Veuillez attendre quelques minutes. » est affiché.)

• Liste des messages

La signification des principaux messages affichés sur l'écran est décrite ci-dessous.

Messages	Description
« La veille va être activée. »	<ul style="list-style-type: none"> Apparaît à l'écran une minute avant la mise hors tension lorsque l'option [Veille si auc. sign.], [Veille si inactivité] ou Mise en veille est activée.
« Cette opération n'est pas valide. »	<ul style="list-style-type: none"> Apparaît lorsque vous appuyez sur la touche ,  ou  de la télécommande en l'absence de signal ou lorsqu'un signal non conforme aux spécifications est émis vers le moniteur. Apparaît lorsque vous appuyez sur la touche  de la télécommande pendant l'affichage PinP. Apparaît lorsque vous appuyez sur la touche  de la télécommande pendant l'affichage PinP. Apparaît lorsque vous appuyez sur la touche  de la télécommande lorsque la sous-fenêtre affiche le signal d'entrée PC de l'entrée HDMI pendant l'affichage PinP. Apparaît lorsque vous appuyez sur la touche  de la télécommande lorsque le signal d'entrée est de type 1 080p à 24 Hz/25 Hz/30 Hz pour une entrée PC ou HDMI.
« Sélectionnez [Activer] dans [HDMI CEC] dans le "ScreenManager®". »	<ul style="list-style-type: none"> Apparaît lorsque vous appuyez sur la touche  de la télécommande lorsque « Désactiver » est réglé dans [Réglages moniteur] - menu [Réglage HDMI CEC] - [HDMI CEC].

Chapitre 5 Référence

5-1 Fixation d'un bras

Le pied peut être retiré et remplacé par un bras (ou un autre support) à fixer au moniteur.

[Fixation]

1 Posez le moniteur LCD sur un tissu propre étalé sur une surface stable avec la surface du panneau tournée vers le bas.

2 Déposez le pied. (Préparez un tournevis.)

Dévissez les quatre vis fixant l'appareil et le pied à l'aide du tournevis.

3 Fixez le moniteur au bras ou au pied.

Fixez le moniteur au bras ou au support à l'aide des vis spécifiées dans le manuel d'utilisation du bras ou du support.

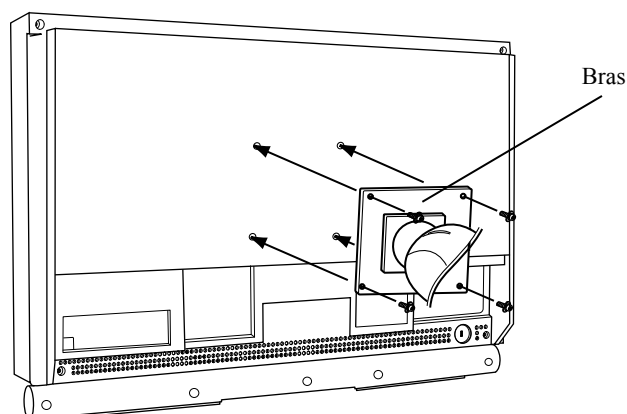

Attention

- Avant d'utiliser un bras ou un support, vérifiez les points suivants et choisissez un bras ou un support conforme à la norme VESA.
 - Espacement entre les trous de vis : 100 mm × 100 mm
 - Epaisseur de la plaque : 2,6 mm
 - Suffisamment solide pour supporter le poids du moniteur (à l'exception du support) et les accessoires tels que les câbles.
- Utilisez les vis M4 × 12 mm fournies avec ce moniteur.
- Fixez le bras ou le support conformément aux instructions des manuels d'utilisation.
- Si vous utilisez un bras ou un support, fixez-le selon les angles d'inclinaison du moniteur suivants.
 - jusqu'à 45° vers le haut et 45° vers le bas
- Raccordez les câbles après avoir fixé le bras.

5-2 Spécifications

Panneau	Panneau LCD		Ecran LCD couleur TFT 24,1 pouces (610 mm), avec revêtement anti-reflet durci Angle de visualisation : horizontal 178°, vertical 178° (CR : 10 ou plus)	
	Pas de masque		0,270 mm	
	Résolution		1 920 points × 1 200 lignes	
	Couleur affichable maximale		16,77 millions de couleurs environ : Applicable à 8 bits (1 064,33 millions de couleurs/10 bits LUT)	
	Zone d'affichage (H × V)		518,4 mm × 324,0 mm	
Alimentation			100 à 120 VCA ±10 %, 50/60 Hz 1,10 A 200 à 240 VCA ±10 %, 50/60 Hz 0,55 A	
Consommation électrique	Affichage à l'écran allumé		110 W ou moins (avec charge USB, Haut-parleur en marche) 105 W ou moins (sans charge USB, Haut-parleur arrêté)	
	Mode économie d'énergie		1,3 W ou moins (sans signal d'entrée, sans charge USB)	
	Touche d'alimentation éteinte		1 W ou moins (sans charge USB)	
	Commutateur d'alimentation éteint		0 W	
Entrée PC	(PC1)	Vidéo	Connecteur de signal d'entrée	DVI-D (Compatible HDCP) × 1
			Fréquence de balayage horizontal	31,5 - 76 kHz : chaque signal prédéfini ±1 kHz
			Fréquence de balayage vertical	59 - 61 Hz : chaque signal prédéfini ±1 Hz - VGA TEXT : 69 - 71 Hz - 720p/1 080p @ 50 Hz*1 : 49 - 51 Hz - 1 080p @ 24 Hz*1 : 23,5 - 24,5 Hz - 1 080p @ 25 Hz*1 : 24,5 - 25,5 Hz - 1 080p @ 30 Hz*1 : 29 - 31 Hz - 1 080p @ 48 Hz*1 : 47 - 49 Hz
			Fréquence de point maximale	162 MHz
			Système de transmission de signal	TMDS (Liaison simple)
			Audio	Connecteur de signal d'entrée Mini-prise stéréo Ø3,5 × 1
		(PC2)	Vidéo	Connecteur de signal d'entrée
	Fréquence de balayage horizontal			31,5 - 80 kHz : chaque signal prédéfini ±1 kHz
	Fréquence de balayage vertical			55 - 76 Hz : chaque signal prédéfini ±1 Hz - 720p/1 080p @ 50 Hz*1 : 49 - 51 Hz
	Fréquence de point maximale			162 MHz
	Signal d'entrée (Sync)			Séparé, TTL, positif/négatif
	Signal d'entrée (Vidéo)			Analogique, positif (0,7Vp-p/75Ω)
	Mémoire de signaux vidéo			50 (prédéfini : 37)
	Plug & Play		VESA DDC 2B	
	Audio	Connecteur de signal d'entrée Mini-prise stéréo Ø3,5 × 1		

Entrée VIDEO	(VIDEO1)	Vidéo	Connecteur de signal d'entrée	S-Vidéo : Mini DIN à 4 broches × 1 Vidéo : Prise broche × 1
			Format applicable	NTSC, PAL, PAL-60
			Niveau du signal d'entrée (Vidéo)	S-Vidéo : Y : 1,0Vc-c/75Ω, C : NTSC 0,28Vc-c/75Ω PAL 0,30Vc-c/75Ω Vidéo : Y : 1,0Vc-c/75Ω
	(VIDEO2)	Vidéo	Connecteur de signal d'entrée	Prise broche × 1
			Format applicable	- 525i (480i) / 525p (480p) : 60 Hz - 625i (576i) / 625p (576p) : 50 Hz - 1 125i (1 080i) / 750p (720p) : 50 Hz / 60 Hz - 1 125p (1 080p) : 24 Hz / 50 Hz / 60 Hz
			Niveau du signal d'entrée (Vidéo)	Y : 1,0Vc-c/75Ω, C : 0,7Vc-c/75Ω
		Audio	Connecteur de signal d'entrée	Prise broche × 1
Entrée HDMI*2	(HDMI1/ HDMI2)	Vidéo / Audio	Connecteur de signal d'entrée	HDMI Type A × 2
			Format applicable	Signal PC - Fréquence de balayage horizontal / Fréquence de balayage vertical : Identique à PC1 - Fréquence de point maximale : Identique à PC1 Signal vidéo - 525i (480i) / 525p (480p) : 60 Hz - 625i (576i) / 625p (576p) : 50 Hz - 1 125i (1 080i) / 750p (720p) : 50 Hz / 60 Hz - 1 125p (1 080p) : 24 Hz / 25 Hz / 30 Hz / 50 Hz / 60 Hz Signal audio - 2ch Linear PCM (32 kHz / 44,1 kHz / 48 kHz)
	Audio*3	Connecteur de signal d'entrée	Mini-prise stéréo Ø3,5 × 1	
Sortie audio	Sortie du haut-parleur	2W + 2W		
	Connecteur de sortie de ligne	Mini-prise stéréo Ø3,5 × 1		
	Prise pour casque	Mini-prise stéréo Ø3,5 × 1		
Dimensions (largeur) × (hauteur) × (profondeur)	unité principale	566 mm (22,3 pouces) × 444 à 480 mm (17,5 à 18,9 pouces) × 230 mm (9,1 pouces)		
	unité principale (sans support)	566 mm (22,3 pouces) × 416 mm (16,4 pouces) × 92,3 mm (3,6 pouces)		
Poids	unité principale	environ 10,5 kg (23,1 lbs.)		
	unité principale (sans support)	environ 8,1 kg (17,9 lbs.)		
Plage de déplacement		Inclinaison : 35° vers le haut, -5° vers le bas, Pivot : 172° vers la droite, 172° vers la gauche Hauteur réglable : 24 mm (0,94 pouces)		
Conditions ambiantes	Température	Température de fonctionnement : 0 °C à 35 °C (32 °F à 95 °F) Température d'entreposage : -20 °C à 60 °C (-4 °F à 140°F)		
	Humidité	Humidité de fonctionnement : 20 % à 80 % R.H (pas de condensation) Humidité d'entreposage : 10 % à 80 % R.H (pas de condensation)		
	Pression	Fonctionnement : 700 hPa à 1 060 hPa Stockage : 200 hPa à 1 060 hPa		
USB	Norme	USB Specification Revision 2.0		
	Port	Port amont × 2, port aval × 2		
	Alimentation	Aval : 500 mA max./1 port		

*1 Pour certains périphérique AV tels que la Xbox 360 de Microsoft

*2 Le moniteur n'est pas conforme à la norme xvYCC en ce qui concerne l'espace couleur.

*3 A utiliser lorsque le signal audio est émis depuis un connecteur autre que le connecteur HDMI.

Liste de menu de réglage

Elément		PC1	PC2	HDMI1 / HDMI2 (Entrée de signal PC)	VIDEO1	VIDEO2	HDMI1 / HDMI2 (Entrée de signal VIDEO)	PinP	
Couleur	Mode Couleur	√	√	√	√	√	√	√	
	Luminosité	√	√	√	√	√	√	√	
	Niveau de noir (R) / (G) / (B)	√	√	√	-	-	-	√	
	Niveau de noir	-	-	-	√	√	√	-	
	Contraste	√	√	√	√	√	√	√	
	Saturation	√	√	√	√	√	√	√	
	Nuance	√	√	√	√	√	√	√	
	Température	√	√	√	√	√	√	√	
	Réglages avancés	Auto EcoView	√	√	√	√	√	√	√
		Contour optimal	√	√	√	√	√	√	√
		Contraste optimal	√	√	√	√	√	√	√
		Balance RVB	-	-	-	√	√	√	-
		Gamma	√	√	√	√	√	√	√
		Gain	√	√	√	-	-	-	√
Filtre anti-bruit		-	-	-	√	√	√	-	
Conversion I/P		-	-	-	√	√	√	-	
Restaurer	√	√	√	√	√	√	√		
Restaurer	√	√	√	√	√	√	√		
Son	Balance	√	√	√	√	√	√	√	
	Tonalité	√	√	√	√	√	√	√	
	Basse	√	√	√	√	√	√	√	
	Ampli. basse fréq.*1	√	√	√	√	√	√	√	
	Extension Stéréo*1	√	√	√	√	√	√	√	
	Restaurer	√	√	√	√	√	√	√	
PowerManager	Veille si auc. sign.	√	√	√	√	√	√	√	
	Veille si inactivité	√	√	√	√	√	√	√	
	Veille (PC)	√	√	√	√	√	√	√	
	EcoView Index	√	√	√	√	√	√	√	
	Restaurer	√	√	√	√	√	√	√	
Réglages moniteur	Langue	√	√	√	√	√	√	√	
	Sélection de l'USB	√	√	√	√	√	√	√	
	Voyant Tension	√	√	√	√	√	√	√	
	Sous-fen. transluc.	√	√	√	√	√	√	√	
	Image réelle	√	√	√	√	√	√	√	
	Réglage HDMI CEC	HDMI CEC	√	√	√	√	√	√	√
		Marche en veille	√	√	√	√	√	√	√
		Arrêt en veille	√	√	√	√	√	√	√
		Restaurer	√	√	√	√	√	√	√
	Réglages avancés	Réglage écran auto	-	√	-	-	-	-	√*2
		Réglage niveau auto	-	√	-	-	-	-	√*2
		Horloge	-	√	-	-	-	-	√*2
		Phase	-	√	-	-	√	-	√*2
		Position	-	√	-	-	-	-	√*2
		Filtre du Signal	-	√	-	-	-	-	√*2
		Format d'entrée	-	-	√	-	-	√	-
		Taille d'écran auto	-	-	-	√	√	√	-
		Format d'image	-	-	-	√	√	√	-
		3D-Y/C	-	-	-	√	-	-	-
		Système de couleur	-	-	-	√	-	-	-
Espace couleur		-	-	√	-	-	√	-	
Prise d'entrée audio		-	-	√	-	-	√	-	
Niveau son		√	√	√	√	√	√	√	
Restaurer	√	√	√	√	√	√	√		
Restaurer	√	√	√	√	√	√	√		
Informations	√	√	√	√	√	√	√		

*1 Cette option ne peut pas être sélectionnée lorsqu'un casque est raccordé.

*2 Lorsque la Fenêtre principale utilise PC 2 pour l'affichage de PinP

Dimensions externes

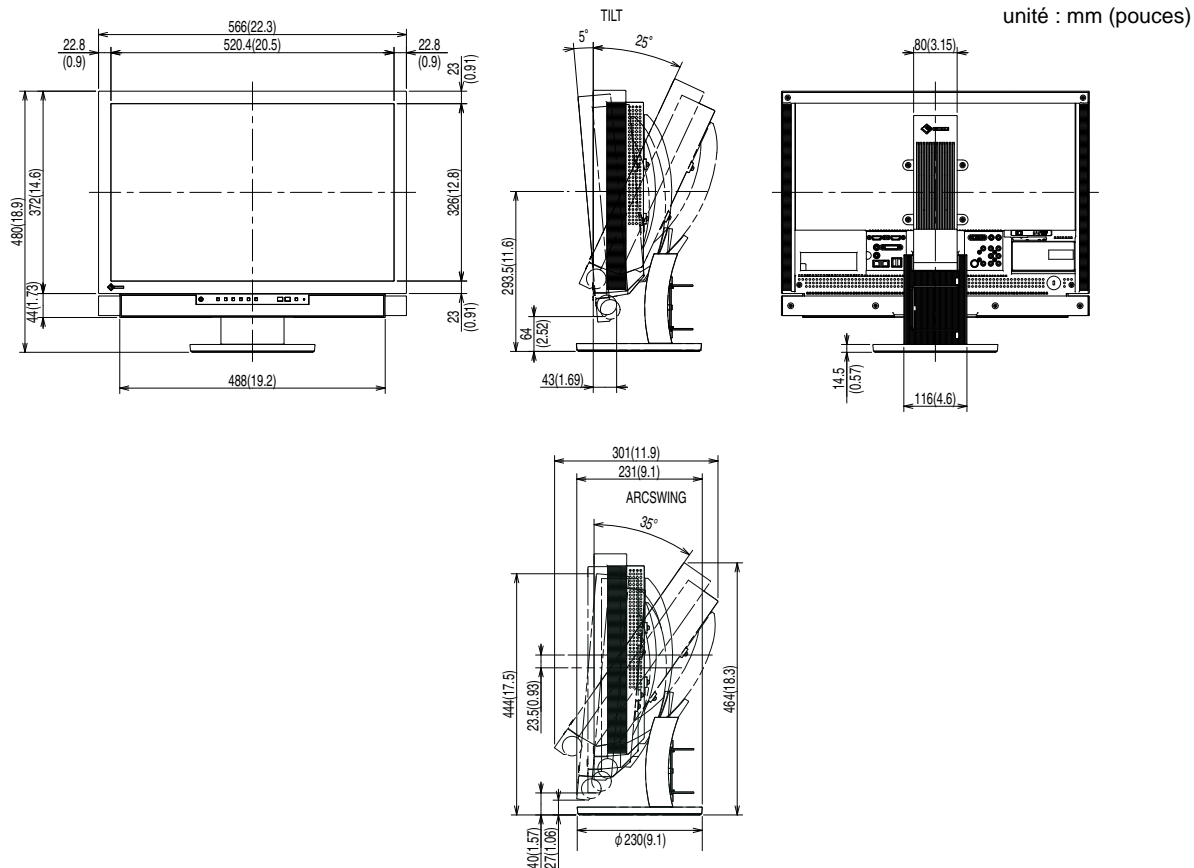

Liste Accessoires

Kit de nettoyage	ScreenCleaner de EIZO
------------------	-----------------------

* Selon le type de pied, il est possible qu'il ne soit pas possible de raccorder le haut-parleur en option.

Pour obtenir les toutes dernières informations relatives aux accessoires, consultez notre site Web.

<http://www.eizo.com>

5-3 Glossaire

Contraste optimal

La fonction Contraste permet de reproduire des images avec des contrastes plus prononcés en compensant la valeur gamma ainsi qu'en ajustant la luminosité du rétro-éclairage et le niveau de gain en fonction de l'état de l'image.

Contour optimal

La fonction Contour permet d'accentuer les contours d'une image en faisant ressortir la différence de couleur des pixels qui composent l'image. Elle donne ainsi une meilleure texture au matériau et renforce l'effet des images. Cette fonction permet également de graduer les contours pour reproduire des images plus nuancées.

Conversion I/P (entrelacé/progressif)

Ceci permet de convertir le processus de balayage de l'écran de I (entrelacé) en P (progressif non entrelacé). Il est utilisé pour créer un écran de qualité supérieure qui réduit le flou, etc. grâce à un signal d'entrée vidéo numérique traité par DVD, etc.

Horloge

Le moniteur à entrée analogique doit reproduire une horloge de la même fréquence que la fréquence de point du système vidéo utilisé, lorsque le signal d'entrée analogique est converti en un signal numérique pour afficher l'image. Cette opération est appelée réglage d'horloge. Si l'impulsion d'horloge n'est pas correctement réglée, des barres verticales apparaissent sur l'écran.

DVI (Digital Visual Interface, Interface visuelle numérique)

DVI est une norme d'interface numérique. L'interface DVI permet la transmission directe des données numériques du PC sans perte.

Ceci inclut le système de transmission TMDS et les connecteurs DVI. Il existe deux types de connecteurs DVI.

Le premier est le connecteur DVI-D réservé à l'entrée de signaux numériques. L'autre est le connecteur DVI-I qui accepte des signaux numériques et analogiques.

DVI DMPM (DVI Digital Monitor Power Management)

DVI DMPM est une fonction d'économie d'énergie adaptée à l'interface numérique. L'état « moniteur allumé » (mode de fonctionnement normal) et « actif éteint » (mode économie d'énergie) sont indispensables pour le mode d'alimentation DVI DMPM du moniteur.

Espace couleur

L'Espace couleur est une méthode qui permet de spécifier et d'exprimer la couleur. Il existe YUV et RGB, etc. YUV exprime la couleur en utilisant la luminance (Y), la différence de couleur de R (U) et la différence de couleur de bleu (V). RGB s'exprime en utilisant une palette de 3 couleurs : rouge (R), vert (G) et bleu (B).

Gain

Cette fonction est utilisée pour régler chaque paramètre de couleur pour le rouge, le vert et le bleu. Un moniteur LCD peut afficher des couleurs en faisant passer la lumière par le filtre coloré du panneau. Le rouge, le vert et le bleu sont les trois couleurs primaires. Toutes les couleurs affichées à l'écran sont une combinaison de ces trois couleurs. Le ton peut être modifié en réglant l'intensité de lumière (volume) traversant le filtre de chaque couleur.

Gamma

Généralement, la luminosité du moniteur varie de façon non linéaire selon le niveau du signal d'entrée ; c'est ce qu'on appelle la « caractéristique Gamma ». Une valeur gamma faible génère une image peu contrastée alors qu'une valeur gamma élevée augmente le contraste de l'image.

HDCP (High-bandwidth Digital Contents Protection)

Système de codage des signaux numériques développé pour protéger contre la copie les contenus numériques, tels que la vidéo, la musique, etc. La technologie HDCP permet de sécuriser la transmission des contenus numériques en codant côté sortie le contenu envoyé via un terminal DVI et en le décodant ensuite côté entrée.

Aucun contenu numérique ne peut être reproduit si les équipements côtés sortie et entrée ne sont pas compatibles HDCP.

HDMI (High-Definition Multimedia Interface)

HDMI est une norme d'interface numérique, développée pour les appareils électriques ou les périphériques AV. Cette norme est publiée sur la base de la norme DVI qui est l'une des spécifications d'interface pour le raccordement entre un ordinateur et un moniteur. L'image projetée, le son et le signal de contrôle sans compression peuvent être envoyés/reçus à l'aide d'un câble. Seul le signal d'entrée de ce produit correspond à la norme.

HDMI CEC (Consumer Electronics Control)

CEC est une norme relative au contrôle inter-périphérique défini par HDMI. Lorsque vous raccordez un périphérique compatible CEC via le câble HDMI, la liaison entre les périphériques est activée.

Phase

La phase correspond à un délai d'échantillonnage pour convertir le signal analogique d'entrée en un signal numérique. Le réglage de phase permet de régler le délai. Il est recommandé d'effectuer le réglage de phase une fois que l'horloge est correctement réglée.

Réglage du niveau

Le réglage du niveau permet de contrôler les niveaux de sortie des signaux afin d'afficher toute la palette de couleurs. Il est recommandé d'effectuer le réglage du niveau avant d'effectuer le réglage de la couleur.

Résolution

Le panneau LCD est constitué d'un grand nombre de pixels de la taille spécifiée qui s'allument pour former l'image affichée à l'écran. Le moniteur est constitué de 1 920 pixels horizontaux et 1 200 pixels verticaux. A une résolution de 1 920 × 1 200, tous les pixels sont affichés en plein écran (1:1).

Système de couleur

Il s'agit d'un format de signal vidéo. Ce moniteur est compatible NTSC, PAL et PAL-60.

Température

La température de couleur est une méthode de mesure de la tonalité du blanc, indiquée généralement en degrés Kelvin. L'écran devient rougeâtre à basse température et bleuâtre à température élevée, comme la température de la flamme.

5 000 K : blanc légèrement rougeâtre

6 500 K : blanc chaud, comparable à du papier blanc

9 300 K : blanc légèrement bleuté

TMDs (Transition Minimized Differential Signaling)

Méthode de transmission de signal pour l'interface numérique.

VESA DPMS (Video Electronics Standards Association - Display Power Management Signaling)

L'association VESA définit la normalisation des signaux d'ordinateurs (carte vidéo) pour l'économie d'énergie des moniteurs d'ordinateurs. DPMS définit l'état du signal entre l'ordinateur et le moniteur.

5-4 Synchronisation prédéfinie

Le tableau suivant indique la synchronisation vidéo prédéfinie en usine (pour les signaux analogiques uniquement).

Mode	Fréquence de point	Fréquence		Polarité
		Horizontale: kHz	Verticale: Hz	
NEC PC-9821 640×400@70 Hz	25,2 MHz	Horizontale	31,48	Négative
		Verticale	70,10	Négative
VGA 640×480@60 Hz	25,2 MHz	Horizontale	31,47	Négative
		Verticale	59,94	Négative
VGA 720×400@70 Hz	28,3 MHz	Horizontale	31,47	Négative
		Verticale	70,09	Positive
Macintosh 640×480@67 Hz	30,2 MHz	Horizontale	35,00	Négative
		Verticale	66,67	Négative
Macintosh 832×624@75 Hz	57,3 MHz	Horizontale	49,72	Négative
		Verticale	74,55	Négative
Macintosh 1 152×870@75 Hz	100,0 MHz	Horizontale	68,68	Négative
		Verticale	75,06	Négative
Macintosh 1 280×960@75 Hz	126,2 MHz	Horizontale	74,76	Positive
		Verticale	74,76	Positive
VESA 640×480@73 Hz	31,5 MHz	Horizontale	37,86	Négative
		Verticale	72,81	Négative
VESA 640×480@75 Hz	31,5 MHz	Horizontale	37,50	Négative
		Verticale	75,00	Négative
VESA 720×480@60 Hz	28,3 MHz	Horizontale	31,47	Négative
		Verticale	59,94	Négative
VESA 800×600@56 Hz	36,0 MHz	Horizontale	35,16	Positive
		Verticale	56,25	Positive
VESA 800×600@60 Hz	40,0 MHz	Horizontale	37,88	Positive
		Verticale	60,32	Positive
VESA 800×600@72 Hz	50,0 MHz	Horizontale	48,08	Positive
		Verticale	72,19	Positive
VESA 800×600@75 Hz	49,5 MHz	Horizontale	46,88	Positive
		Verticale	75,00	Positive
VESA 848×480@60 Hz	33,8 MHz	Horizontale	31,02	Positive
		Verticale	60,00	Positive
VESA 1 024×768@60 Hz	65,0 MHz	Horizontale	48,36	Négative
		Verticale	60,00	Négative
VESA 1 024×768@70 Hz	75,0 MHz	Horizontale	56,48	Négative
		Verticale	70,07	Négative
VESA 1 024×768@75 Hz	78,8 MHz	Horizontale	60,02	Positive
		Verticale	75,03	Positive
VESA 1 152×864@75 Hz	108,0 MHz	Horizontale	67,50	Positive
		Verticale	75,00	Positive
VESA CVT 1 280×768@60 Hz	79,5 MHz	Horizontale	47,78	Négative
		Verticale	59,87	Positive
VESA CVT 1 280×768@75 Hz	102,3 MHz	Horizontale	60,29	Négative
		Verticale	74,89	Positive
VESA CVT RB 1 280×768@60 Hz	68,3 MHz	Horizontale	47,40	Positive
		Verticale	60,00	Négative
VESA 1 280×960@60 Hz	108,0 MHz	Horizontale	60,00	Positive
		Verticale	60,00	Positive
VESA 1 280×1 024@60 Hz	108,0 MHz	Horizontale	63,98	Positive
		Verticale	60,02	Positive
VESA 1 280×1 024@75 Hz	135,0 MHz	Horizontale	79,98	Positive
		Verticale	75,03	Positive
VESA 1 360×768@60 Hz	85,5 MHz	Horizontale	47,71	Positive
		Verticale	60,02	Positive
VESA 1 600×1 200@60 Hz	162,0 MHz	Horizontale	75,00	Positive
		Verticale	60,00	Positive
VESA CVT 1 680×1 050@60 Hz	146,3 MHz	Horizontale	65,29	Négative
		Verticale	59,95	Positive

Attention

- La position de l'écran peut être décalée, selon l'ordinateur raccordé, ce qui peut nécessiter un réglage de l'écran à l'aide du menu de réglage.
- Si un signal différent de ceux énumérés dans le tableau est émis, réglez l'écran à l'aide du menu de réglage. Cependant, l'affichage à l'écran peut toujours être incorrect même après réglage.
- Lorsque des signaux entrelacés sont utilisés, l'écran ne peut pas s'afficher correctement même après un réglage de l'écran à l'aide du menu de réglage.

Mode	Fréquence de point		Fréquence		Polarité
			Horizontale: kHz	Verticale: Hz	
VESA CVT RB 1 680×1 050@60 Hz	119,0 MHz	Horizontale	64,67	Positive	
		Verticale	59,88	Négative	
VESA CVT RB 1 920×1 200@60 Hz	154,0 MHz	Horizontale	74,04	Positive	
		Verticale	59,95	Négative	
720p@50 Hz 1 280×720p	74,3 MHz	Horizontale	37,50	Positive	
		Verticale	50,00	Positive	
720p@60 Hz 1 280×720p	74,3 MHz	Horizontale	45,00	Positive	
		Verticale	59,94	Positive	
1 080p@50 Hz 1 920×1 080p	148,5 MHz	Horizontale	56,25	Positive	
		Verticale	50,00	Positive	
1 080p@60 Hz 1 920×1 080p	148,5 MHz	Horizontale	67,50	Positive	
		Verticale	59,94	Positive	
VESA CVT RB 1 280×720@60 Hz	64,0 MHz	Horizontale	44,44	Positive	
		Verticale	59,98	Négative	
VESA CVT 1 280×720@60 Hz	74,5 MHz	Horizontale	44,77	Négative	
		Verticale	59,86	Positive	
VESA CVT RB 1 920×1 080@60 Hz	138,5 MHz	Horizontale	66,59	Positive	
		Verticale	59,93	Négative	

Pour boîtiers noir uniquement.



Congratulations!

The display you have just purchased carries the TCO'03 Displays label. This means that your display is designed, manufactured and tested according to some of the strictest quality and environmental requirements in the world. This makes for a high performance product, designed with the user in focus that also minimizes the Impact on our natural environment.

Some of the features of the TCO'03 Display requirements:

Ergonomics

- Good visual ergonomics and image quality in order to improve the working environment for the user and to reduce sight and strain problems. Important parameters are luminance, contrast, resolution, reflectance, colour rendition and image stability.

Energy

- Energy-saving mode after a certain time - beneficial both for the user and environment
- Electrical safety

Emissions

- Electromagnetic fields
- Noise emissions

Ecology

- The products must be prepared for recycling and the manufacturer must have a certified environmental management system such as EMAS or ISO 14000
- Restrictions on
 - chlorinated and brominated flame retardants and polymers
 - heavy metals such as cadmium, mercury and lead.

The requirements included in this label have been developed by TCO Development in co-operation with scientists, experts, users as well as manufacturers all over the world. Since the end of the 1980s TCO has been involved in influencing the development of IT equipment in a more user-friendly direction. Our labeling system with displays in 1992 and is now requested by users and IT-manufacturers all over the world.

**For more information, please visit
www.tcodevelopment.com**

For U.S.A. , Canada, etc. (rated 100-120 Vac) Only

FCC Declaration of Conformity

We, the Responsible Party

EIZO NANA O TECHNOLOGIES INC.

5710 Warland Drive, Cypress, CA 90630

Phone: (562) 431-5011

declare that the product

Trade name: EIZO

Model: FORIS FX2431

is in conformity with Part 15 of the FCC Rules. Operation of this product is subject to the following two conditions: (1) this device may not cause harmful interference, and (2) this device must accept any interference received, including interference that may cause undesired operation.

This equipment has been tested and found to comply with the limits for a Class B digital device, pursuant to Part 15 of the FCC Rules. These limits are designed to provide reasonable protection against harmful interference in a residential installation. This equipment generates, uses, and can radiate radio frequency energy and, if not installed and used in accordance with the instructions, may cause harmful interference to radio communications. However, there is no guarantee that interference will not occur in a particular installation. If this equipment does cause harmful interference to radio or television reception, which can be determined by turning the equipment off and on, the user is encouraged to try to correct the interference by one or more of the following measures.

- * Reorient or relocate the receiving antenna.
- * Increase the separation between the equipment and receiver.
- * Connect the equipment into an outlet on a circuit different from that to which the receiver is connected.
- * Consult the dealer or an experienced radio/TV technician for help.

Changes or modifications not expressly approved by the party responsible for compliance could void the user's authority to operate the equipment.

Note

Use the attached specified cable below or EIZO signal cable with this monitor so as to keep interference within the limits of a Class B digital device.

- AC Cord
- Shielded Signal Cable (enclosed)

Canadian Notice

This Class B digital apparatus complies with Canadian ICES-003.

Cet appareil numérique de la classe B est conforme à la norme NMB-003 du Canada.

Hinweise zur Auswahl des richtigen Schwenkarms für Ihren Monitor

Dieser Monitor ist für Bildschirmarbeitsplätze vorgesehen. Wenn nicht der zum Standardzubehör gehörige Schwenkarm verwendet wird, muss statt dessen ein geeigneter anderer Schwenkarm installiert werden. Bei der Auswahl des Schwenkarms sind die nachstehenden Hinweise zu berücksichtigen:

Der Standfuß muß den nachfolgenden Anforderungen entsprechen:

- a) Der Standfuß muß eine ausreichende mechanische Stabilität zur Aufnahme des Gewichtes vom Bildschirmgerät und des spezifizierten Zubehörs besitzen. Das Gewicht des Bildschirmgerätes und des Zubehörs sind in der zugehörigen Bedienungsanleitung angegeben.
- b) Die Befestigung des Standfusses muß derart erfolgen, daß die oberste Zeile der Bildschirmanzeige nicht höher als die Augenhöhe eines Benutzers in sitzender Position ist.
- c) Im Fall eines stehenden Benutzers muß die Befestigung des Bildschirmgerätes derart erfolgen, daß die Höhe der Bildschirmmitte über dem Boden zwischen 135 – 150 cm beträgt.
- d) Der Standfuß muß die Möglichkeit zur Neigung des Bildschirmgerätes besitzen (max. vorwärts: 5°, min. nach hinten $\geq 5^\circ$).
- e) Der Standfuß muß die Möglichkeit zur Drehung des Bildschirmgerätes besitzen (max. $\pm 180^\circ$). Der maximale Kraftaufwand dafür muß weniger als 100 N betragen.
- f) Der Standfuß muß in der Stellung verharren, in die er manuell bewegt wurde.
- g) Der Glanzgrad des Standfusses muß weniger als 20 Glanzeinheiten betragen (seidenmatt).
- h) Der Standfuß mit Bildschirmgerät muß bei einer Neigung von bis zu 10° aus der normalen aufrechten Position kippstabil sein.

Hinweis zur Ergonomie :

Dieser Monitor erfüllt die Anforderungen an die Ergonomie nach ISO13406-2 mit dem Videosignal, 1920 × 1200, Digital Eingang und mindestens 60,0 Hz Bildwiederholfrequenz, non interlaced. Weiterhin wird aus ergonomischen Gründen empfohlen, die Grundfarbe Blau nicht auf dunklem Untergrund zu verwenden (schlechte Erkennbarkeit, Augenbelastung bei zu geringem Zeichenkontrast.)

Übermäßiger Schalldruck von Ohrhörern bzw. Kopfhörern kann einen Hörverlust bewirken.

Eine Einstellung des Equalizers auf Maximalwerte erhöht die Ausgangsspannung am Ohrhörer- bzw. Kopfhörerausgang und damit auch den Schalldruckpegel.

„Maschinenlärminformations-Verordnung 3. GPSGV:

Der höchste Schalldruckpegel beträgt 70 dB(A) oder weniger gemäss EN ISO 7779“

[Begrenzung des maximalen Schalldruckpegels am Ohr]

Bildschirmgeräte: Größte Ausgangsspannung 150 mV

Das Gerät ist nicht für die Benutzung im unmittelbaren Gesichtsfeld am Bildschirmarbeitsplatz vorgesehen. Um störende Reflexionen am Bildschirmarbeitsplatz zu vermeiden, darf dieses Produkt nicht im unmittelbaren Gesichtsfeld platziert werden.

(Only for Silver cabinet)

For displays with glossy bezels the user should consider the placement of the display as the bezel may cause disturbing reflections from surrounding light and bright surfaces.



EIZO NANA O CORPORATION

153 Shimokashiwano, Hakusan, Ishikawa 924-8566 Japan
Phone: +81 76 277 6792 Fax: +81 76 277 6793

EIZO EUROPE AB

Lovangsvagen 14 194 61, Upplands Väsby, Sweden
Phone: +46 8 594 105 00 Fax: +46 8 590 91 575

<http://www.eizo.com>

2nd Edition-June, 2009

03V22813B1
(U.M-FX2431)