



Manuel d'utilisation

FlexScan® S1504

Moniteur couleur LCD

Remarque importante

Veillez lire attentivement ce « Manuel d'utilisation » et les « PRÉCAUTIONS » (volume séparé) pour garantir une utilisation sûre et efficace du produit.

- Reportez-vous au guide d'installation pour en savoir plus sur l'installation et le branchement du moniteur.
- Pour obtenir les toutes dernières informations relatives au produit, dont le « Manuel d'utilisation », reportez-vous à notre site web : www.eizoglobal.com

Emplacements des étiquettes de sécurité

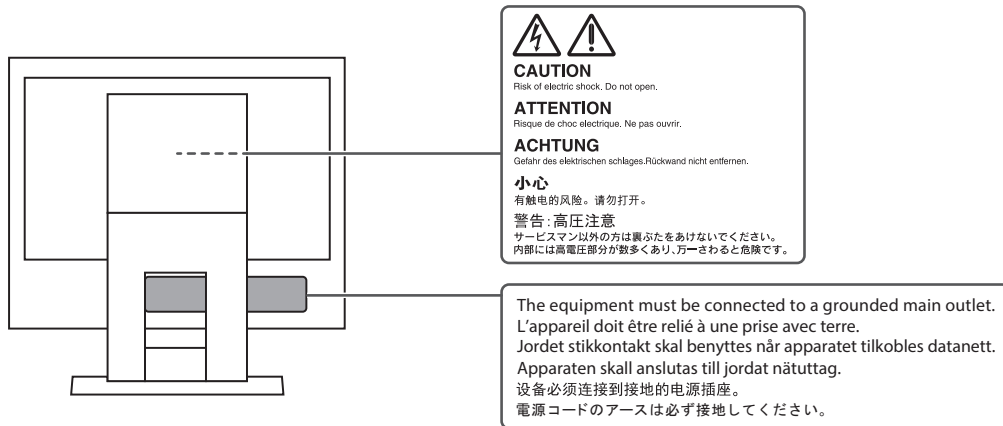

Ce produit a été réglé spécialement en usine en fonction de la région de destination prévue. Si le produit est utilisé en dehors de ladite région, il risque de ne pas fonctionner comme indiqué dans les spécifications.

Aucune partie de ce manuel ne peut être reproduite, stockée dans un système d'extraction ou transmise, sous quelque forme ou par quelque moyen que ce soit, électronique, mécanique ou autre, sans l'autorisation écrite préalable de EIZO Corporation. EIZO Corporation n'a aucune obligation de maintenir les documents ou informations soumis confidentiels, à moins que des dispositions antérieures n'aient été prises conformément à la réception par EIZO Corporation desdites informations. Bien que tout soit mis en œuvre pour garantir l'exactitude des informations contenues dans le présent manuel, veuillez noter que les spécifications des produits EIZO peuvent faire l'objet de modifications sans préavis.

À propos de ce produit

À propos de l'utilisation de ce produit

- Ce produit est prévu pour les usages polyvalents comme la création de documents, la visualisation de contenu multimédia (suppose une utilisation de 12 heures par jour.)
- L'utilisation de ce produit doit être soumise à des règles de sécurité pour les applications suivantes qui nécessitent une fiabilité et une sécurité sans failles :
 - Matériel de transport (navires, avions, trains et automobiles)
 - Dispositifs de sécurité (systèmes de prévention des catastrophes, systèmes de contrôle de sécurité, etc.).
 - Appareils d'assistance vitale (matériel médical, tel que les appareils de réanimation et les appareils de salles d'opération)
 - Appareils de contrôle dans l'industrie nucléaire (systèmes de contrôle de l'énergie nucléaire, systèmes de contrôle de la sécurité des installations nucléaires, etc.)
 - Appareils de communication avec les systèmes principaux (systèmes de commande des systèmes de transport, systèmes de contrôle du trafic aérien, etc.)
- Ce produit a été réglé spécialement en usine en fonction de la région de destination prévue. Si le produit est utilisé en dehors de cette région, il peut ne pas fonctionner comme indiqué dans les spécifications.
- Ce produit peut ne pas être couvert par la garantie pour des usages autres que ceux décrits dans le présent manuel.
- Les spécifications notées dans ce manuel ne sont applicables que lorsque les éléments suivants sont utilisés :
 - Cordons d'alimentation fournis avec le produit
 - Câbles de signalisation spécifiés par nos soins
- Utilisez uniquement avec ce produit les produits vendus séparément fabriqués ou spécifiés par nos soins.

À propos du panneau LCD

- La stabilisation de l'affichage du moniteur prend environ 30 minutes (selon nos conditions de mesure). Veuillez attendre au moins 30 minutes après avoir mis en marche le moniteur pour le régler.
- Les moniteurs devraient être réglés avec une luminosité inférieure pour éviter une détérioration de l'écran causée par une trop longue utilisation, et maintenir ainsi un fonctionnement stable.
- Lorsque l'image de l'écran change après que la même image est restée affichée pendant une période prolongée, une image rémanente risque de persister. Utilisez l'économiseur d'écran ou la fonction veille pour éviter d'afficher la même image pendant une période prolongée. Une image rémanente apparaît même après une courte période en fonction de l'image affichée. Pour éliminer un tel phénomène, modifiez l'image ou coupez l'alimentation pendant plusieurs heures.
- Si le moniteur affiche un contenu en continu sur une longue période, des taches ou des brûlures sont susceptibles d'apparaître sur l'écran. Afin d'optimiser la durée de vie d'un moniteur, nous vous conseillons de l'éteindre régulièrement.
- Le panneau LCD est fabriqué à l'aide d'une technologie de haute précision. Bien que, il est possible que des pixels manquants ou des pixels allumés apparaissent sur le panneau LCD. Il ne s'agit pas d'un dysfonctionnement. Pourcentage de points effectifs : 99,9994 % ou supérieur.

- La durée de vie du rétroéclairage du panneau LCD est limitée. Les habitudes d'utilisation, par exemple lorsque le moniteur est allumé en continu pendant de longues périodes, peuvent raccourcir la durée de vie du rétroéclairage, lequel doit alors être remplacé plus tôt que prévu. Si l'écran s'assombrit ou se brouille, prenez contact avec votre représentant local EIZO.
- N'appuyez pas fortement sur la surface de l'écran LCD ou sur les bords, car cela peut entraîner des dysfonctionnements de l'affichage, comme des mires moirés, etc. Si la pression est continuellement appliquée sur la surface de l'écran LCD, le cristal liquide peut se détériorer ou le panneau LCD peut être endommagé. (Si des marques de pression restent sur le panneau LCD, affichez un écran noir ou blanc sur le moniteur. Le problème peut être ainsi résolu.)
- Prenez garde de ne pas rayer ou d'appuyer sur le panneau LCD avec des objets pointus, car cela pourrait entraîner des dommages au panneau LCD. Ne tentez jamais de le nettoyer à sec avec du tissu, au risque de le rayer.

À propos de l'installation

- Si vous placez ce produit sur un bureau avec une surface laquée, la couleur risque d'adhérer au bas du pied en raison de la composition du caoutchouc. Vérifiez la surface du bureau au préalable.
- Lorsque le produit est froid et déplacé dans une autre pièce ou lorsque la température de la pièce augmente rapidement, de la condensation peut se former à l'intérieur et à l'extérieur du produit. Dans ce cas, ne mettez pas le produit sous tension. Et attendez la disparition de la condensation. Sinon, le produit pourrait être endommagé.

Nettoyage

- Un nettoyage périodique est recommandé pour conserver l'aspect neuf du produit et prolonger sa durée de vie.
- Les taches sur le produit peuvent être éliminées en humectant celles-ci avec de l'eau et un tissu doux ou en les essuyant délicatement avec le ScreenCleaner.

Attention

- Veillez à ce qu'aucun liquide n'entre en contact direct avec le produit. Si c'est le cas, essuyez-le immédiatement.
- Veillez à ce qu'aucun liquide ne pénètre dans les interstices ou à l'intérieur du produit.
- Lors de l'utilisation de produits chimiques pour le nettoyage ou la désinfection, les produits chimiques comme l'alcool et les désinfectants peuvent provoquer une modification du brillant, le ternissement et la décoloration du produit, ainsi que la détérioration de la qualité de l'image affichée. N'utilisez pas de produits chimiques de manière fréquente.
- N'utilisez jamais de diluant, benzène, cire ou nettoyant abrasif, car ils endommageront le produit.
- Pour plus d'informations sur le nettoyage et la désinfection, reportez-vous à notre site web. Comment vérifier : Rendez-vous sur www.eizoglobal.com et tapez « désinfect » (désinfecter) dans le champ de recherche du site pour lancer la recherche.

Pour utiliser le moniteur confortablement

- Un écran trop sombre ou trop lumineux peut abîmer les yeux. Ajustez la luminosité du moniteur en fonction des conditions ambiantes.
- Regarder le moniteur trop longtemps entraîne une fatigue oculaire. Faites des pauses de 10 minutes toutes les heures.

CONTENUS

Emplacements des étiquettes de sécurité	2
À propos de ce produit	3
À propos de l'utilisation de ce produit	3
À propos du panneau LCD.....	3
À propos de l'installation	4
Nettoyage.....	4
Pour utiliser le moniteur confortablement.....	4
1 Introduction	7
1.1 Caractéristiques	7
1.1.1 Réduction de la consommation d'énergie.....	7
1.1.2 Compatible avec deux signaux d'entrée	7
1.1.3 Rétroéclairage LED.....	7
1.2 Commandes et fonctions	8
1.2.1 Avant.....	8
1.2.2 Arrière	9
1.3 Résolutions prises en charge.....	10
2 Configuration/Réglage de base	11
2.1 Méthode de fonctionnement des commutateurs	11
2.2 Commutation des signaux d'entrée.....	11
2.3 Commutation des modes d'affichage (Modes couleur).....	11
2.3.1 Modes couleur	12
2.4 Conserver de l'énergie	12
2.5 Ajuster la luminosité	14
2.6 Régler le volume	14
3 Ajustements/réglages avancés	15
3.1 Fonctionnement de base du menu Réglage	15
3.2 Fonctions du menu réglage.....	16
3.2.1 Couleur	16
3.2.2 Signal	18
3.2.3 Préférences.....	20
3.2.4 Langues	21
3.2.5 Informations	22
4 Réglages administrateur	23
4.1 Fonctionnement de base du menu « Administrator Settings »	23
4.2 Fonctions du menu « Administrator Settings »	24
5 Dépannage	26
5.1 Aucune image	26

CONTENUS

5.2	Problèmes d'image (analogique et numérique)	27
5.3	Problèmes d'image (analogique uniquement).....	29
5.4	Autres problèmes	29
6	Référence	31
6.1	Fixation d'un bras de moniteur vendu séparément	31
6.2	Raccorder plusieurs PC	33
6.3	Spécifications	34
6.3.1	Panneau LCD	34
6.3.2	Signaux vidéo	34
6.3.3	Audio	34
6.3.4	Alimentation	34
6.3.5	Spécifications physiques.....	34
6.3.6	Conditions de fonctionnement	34
6.3.7	Conditions environnementales de transport et stockage	35
6.3.8	Accessoires.....	35
	Annexe	36
	Marque commerciale.....	36
	Licence.....	36

1 Introduction

Nous vous remercions d'avoir fait l'acquisition d'un moniteur couleur LCD EIZO.

1.1 Caractéristiques

1.1.1 Réduction de la consommation d'énergie

Ce produit offre une fonction qui règle automatiquement la luminosité de l'écran en réduisant la consommation d'énergie^{*1}. Les réglages « Réduction énergie », « Réduction CO₂ » et « Niveau performances éco » peuvent être vérifiés sur le menu « Réglages EcoView » (voir [Conserver de l'énergie \[▶ 12\]](#)).

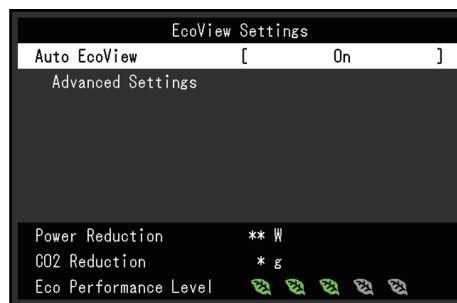

- Auto EcoView

Le capteur de lumière ambiante situé sur la face avant du moniteur détecte la luminosité ambiante pour régler automatiquement la luminosité de l'écran à un niveau confortable.

^{*1} Valeurs de référence

Consommation d'énergie maximale : 14 W (quand les haut-parleurs sont en marche),
consommation d'énergie standard : 5 W (luminosité de 120 cd/m², quand les haut-parleurs ne sont pas en marche, avec le réglage par défaut)

1.1.2 Compatible avec deux signaux d'entrée

Deux bornes d'entrée, DVI-D et D-Sub mini 15 broches, sont disponibles.

1.1.3 Rétroéclairage LED

La LED blanche utilisée pour le rétroéclairage atteint une efficacité énergétique supérieure à celle des CCFL (lampes fluorescentes à cathode froide). En outre, le moniteur ne contenant pas de mercure, l'impact environnemental est réduit lors de son élimination.

1.2 Commandes et fonctions

1.2.1 Avant

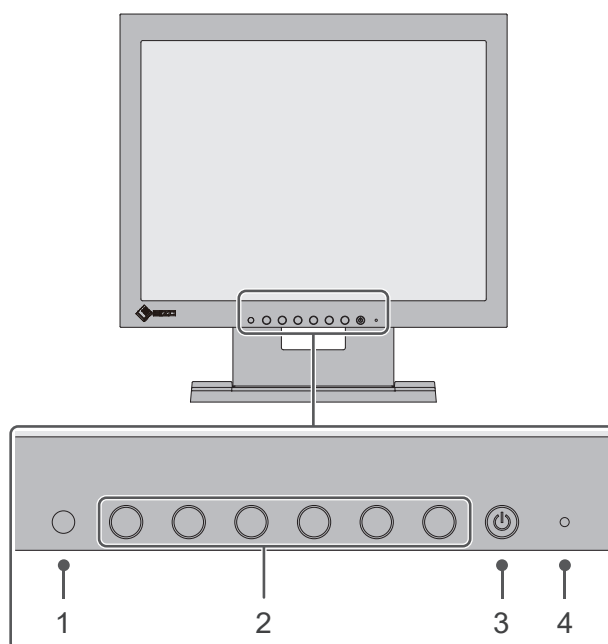

1. Capteur de lumière ambiante	Détecte la luminosité ambiante. Si vous utilisez Auto EcoView, la luminosité de l'écran s'ajuste automatiquement en fonction de la luminosité ambiante (voir Auto EcoView ► 13]).
2. Commutateurs de fonctionnement	Affiche les menus (voir Méthode de fonctionnement des commutateurs ► 11]). Utilisez les commutateurs conformément au guide de fonctionnement (voir Fonctionnement de base du menu Réglage ► 15]).
3. Commutateur d'alimentation	Pour mettre sous/hors tension.
4. Témoin de fonctionnement	Indique l'état de fonctionnement du moniteur. Blanc : Mode de fonctionnement normal Orange : Mode d'économie d'énergie ARRÊT : Alimentation/Arrêt

1.2.2 Arrière

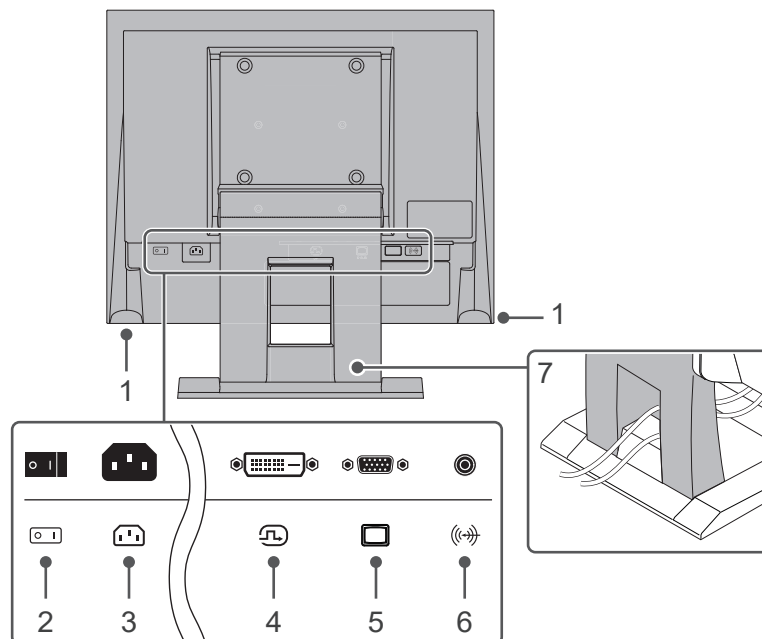

1. Haut-parleurs	Permet d'émettre l'audio.
2. Commutateur d'alimentation principal	Active ou désactive l'alimentation. : Marche ○ : Arrêt
3. Connecteur d'alimentation	Permet de brancher le cordon d'alimentation.
4. Connecteur DVI-D	Établit une connexion à un PC avec une sortie DVI-D.
5. Connecteur D-Sub mini 15 broches	Établit une connexion à un PC avec une sortie D-Sub.
6. Miniprise stéréo	Permet d'émettre l'audio à partir du moniteur à l'aide d'un câble miniprise stéréo.
7. Pied^{*1}	Permet de régler l'angle (inclinaison) du moniteur.

^{*1} Un bras vendu séparément (ou un pied vendu séparément) peut être fixé en retirant la section du pied.

1.3 Résolutions prises en charge

Ce moniteur prend en charge les résolutions suivantes.

✓ : Pris en charge, - : Non pris en charge

Résolution	Fréquence de balayage vertical	DVI-D	D-Sub
640 × 480	59,940 Hz	✓	✓
720 x 400	70,087 Hz	✓	✓
800 x 600	56,250 Hz	-	✓
800 x 600	60,317 Hz	✓	✓
1024 x 768 ^{*1}	60,004 Hz	✓	✓

*1 Résolution recommandée

2 Configuration/Réglage de base

Ce produit permet aux utilisateurs de changer la luminosité en fonction de leurs préférences personnelles ou pour s'adapter à l'environnement d'utilisation, et pour réduire la consommation d'énergie à des fins d'économie d'énergie.





Ce chapitre décrit les fonctions de base qui peuvent être ajustées et réglées en utilisant les commutateurs situés à l'avant du moniteur.

Concernant les procédures de réglage avancé et de configuration en utilisant le menu Réglage, voir [Ajustements/réglages avancés \[▶ 15\]](#).

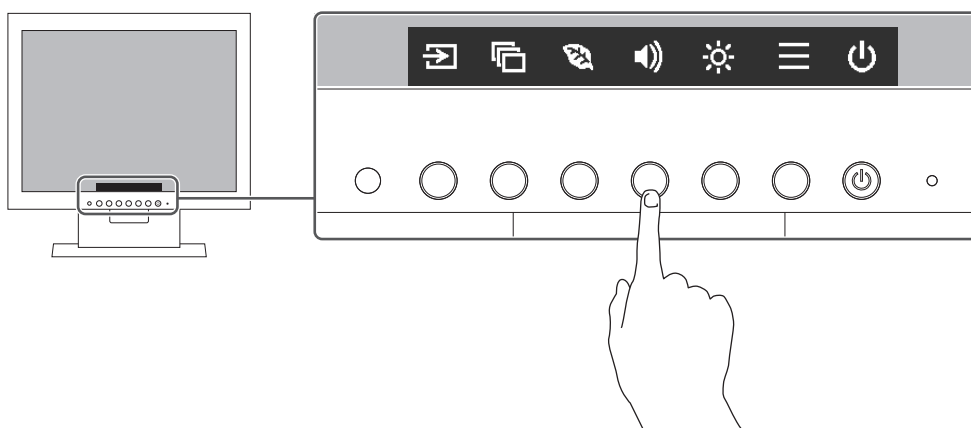
2.1 Méthode de fonctionnement des commutateurs

1. Appuyez sur n'importe quel commutateur (à l'exception de )
Le guide de fonctionnement s'affiche à l'écran.



2. Appuyez sur un commutateur pour le réglage/la configuration.
Le menu Réglage/Configuration s'affiche.
(Un sous-menu peut également s'afficher. Dans ce cas, sélectionnez l'élément pour le réglage/la configuration à l'aide de   et sélectionnez .)
3. Effectuez le réglage/la configuration en utilisant les commutateurs et sélectionnez  pour accepter les modifications.
4. Sélectionnez  pour quitter le menu.

2.2 Commutation des signaux d'entrée

Lorsque le moniteur reçoit plusieurs entrées de signaux, le signal à afficher à l'écran peut être changé.

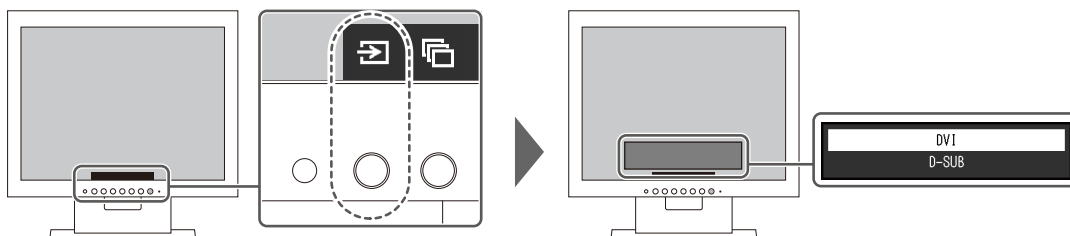

2.3 Commutation des modes d'affichage (Modes couleur)

Ce produit est préinstallé avec des modes couleur à des fins d'affichage diverses.

En intervertissant le mode couleur en fonction de l'objectif et du contenu de l'affichage, vous pouvez afficher des images de manière appropriée.

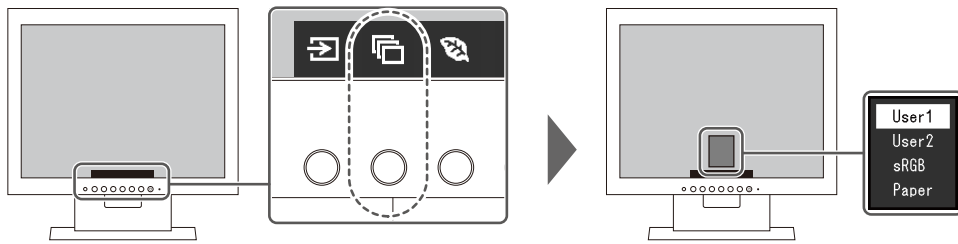

2.3.1 Modes couleur

Mode couleur	Fonction
User1/User2	Sélectionnez l'un de ces modes pour régler un mode d'affichage personnalisé.
sRGB	Ce mode convient pour correspondre à la reproduction des couleurs avec des périphériques qui prennent en charge sRGB, tels que l'impression des photos prises avec un appareil photo numérique.
Paper	Ce mode utilise des tons et un contraste similaires à ceux du papier pour produire un effet de papier imprimé. Il est adapté à l'affichage des images d'un support tel que des livres et des documents.

Remarque

- En mode Paper, la quantité de lumière bleue émise depuis l'écran est réduite en modifiant le ton de couleur et en contrôlant la luminosité.

2.4 Conserver de l'énergie

Ce moniteur est équipé des fonctions EcoView permettant à l'utilisateur de préserver l'énergie.

Si vous utilisez Auto EcoView, qui est l'une des fonctions d'EcoView, la luminosité de l'écran s'ajuste automatiquement en fonction de la luminosité ambiante.

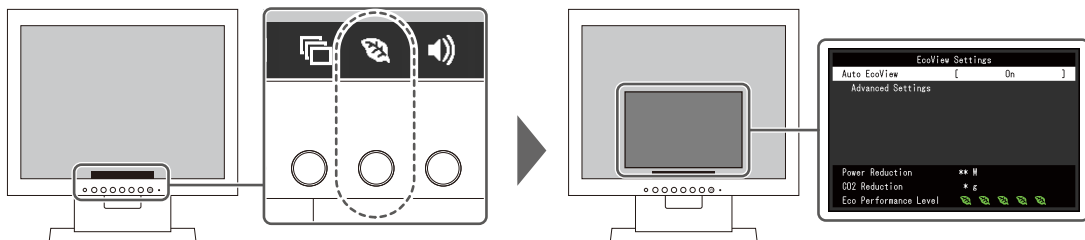

Remarque

- Le niveau d'économie d'énergie (Réduction énergie, Réduction CO₂ et Niveau performance éco) peut être vérifié sur le menu « Réglages EcoView ». Plus il y a d'indicateurs allumés représentant le Niveau performance éco, plus le niveau d'économie d'énergie atteint est élevé.
 - Réduction énergie : réduction de la consommation d'énergie du rétroéclairage résultant du réglage de la valeur de luminosité.
 - Réduction CO₂ : valeur obtenue après conversion de la valeur de « Réduction énergie ». Il s'agit d'une estimation de la réduction de la quantité des émissions de CO₂ lorsque le moniteur est utilisé pendant une heure.
- La valeur numérique est le résultat d'un calcul basé sur la valeur de réglage par défaut (0,000555t-CO₂/kWh) déterminée par une ordonnance ministérielle japonaise (2006, Ministère de l'Économie, du Commerce et de l'Industrie, Ministère de l'Environnement, Code civil, article 3) et peut varier en fonction du pays, de l'année ou d'autres facteurs.

Auto EcoView

Réglages : « Marche » / « Arrêt »

Le capteur de lumière ambiante situé sur la face avant du moniteur détecte la luminosité ambiante pour régler automatiquement celle-ci à un niveau confortable en utilisant la fonction Auto EcoView.

La consommation d'énergie du rétroéclairage peut être diminuée en ajustant la luminosité à un niveau approprié.

Cette fonction peut également réduire la tension oculaire et la fatigue provoquée par un écran trop lumineux ou trop sombre.

Utilisez le bouton « Réglages avancés » pour définir la plage de réglage automatique en fonction de l'environnement d'utilisation du moniteur ou de vos exigences personnelles.

Remarque

- Prenez garde à ne pas bloquer le capteur de lumière ambiante situé sur la partie inférieure du moniteur lorsque vous utilisez la fonction Auto EcoView.
- Même lorsque le paramètre Auto EcoView est défini sur « Marche », vous pouvez modifier la luminosité du moniteur à l'aide des boutons de commande () à l'avant du moniteur ou dans les paramètres de réglage de couleur. La façon dont Auto EcoView modifie la luminosité dépend également de la valeur paramétrée.

Réglages avancés - Maximum / Minimum - Luminosité

Réglages : « 0 » — « 100 »

Permet de définir la plage de réglage automatique de la luminosité.

En définissant à l'avance les valeurs maximale et minimale de la plage de réglage, la luminosité sera ajustée automatiquement dans la plage définie.

Remarque

- Les valeurs de luminosité maximale et minimale ne peuvent pas être identiques.

Réglages avancés - Maximum / Minimum - Eclair. d'ambiance

Réglages : « Lumineux » / « Sombre » / « Standard »

Nous vous recommandons d'utiliser le réglage par défaut.

(Réglage par défaut : « Lumineux » pour la valeur maximale, « Sombre » pour la valeur minimale)

Remarque

- Pour des détails sur le réglage « Eclair. d'ambiance », consultez notre site Web (www.eizoglobal.com).

Réglages avancés - Réinitialiser

Permet de restaurer les réglages avancés à leur valeur par défaut.

2.5 Ajuster la luminosité

Réglages : « 0 » — « 100 »

La luminosité de l'écran peut être ajustée pour l'adapter à l'environnement de l'installation ou à la préférence personnelle.

Vous pouvez régler la luminosité de l'écran en modifiant la luminosité du rétroéclairage (Source de lumière émanant de l'arrière du panneau LCD).

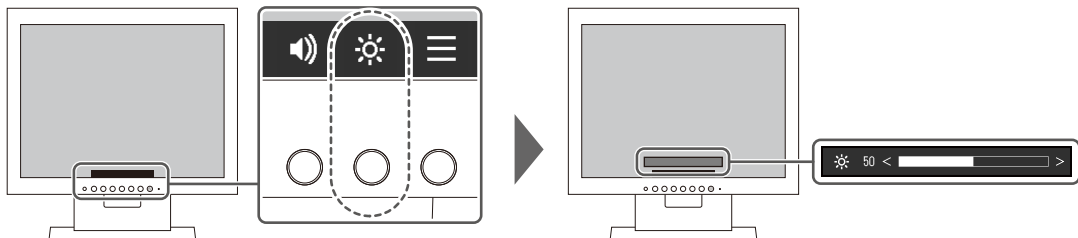
**Remarque**

- Lorsque la fonction Auto EcoView est réglée sur « Marche », la plage de réglage est limitée comme suit. (Pour plus de détails concernant la fonction Auto EcoView, voir [Auto EcoView](#) [p. 13].)
 - Le réglage de la luminosité ne peut pas être augmenté ou diminué au-delà des valeurs de luminosité maximale et minimale spécifiées dans les réglages avancés d'Auto EcoView.
 - Luminosité peut ne pas être ajusté lorsque l'environnement d'installation du moniteur est excessivement lumineux ou sombre.

2.6 Régler le volume

Réglages : « 0 » — « 30 »

Le volume des haut-parleurs peut être réglé.

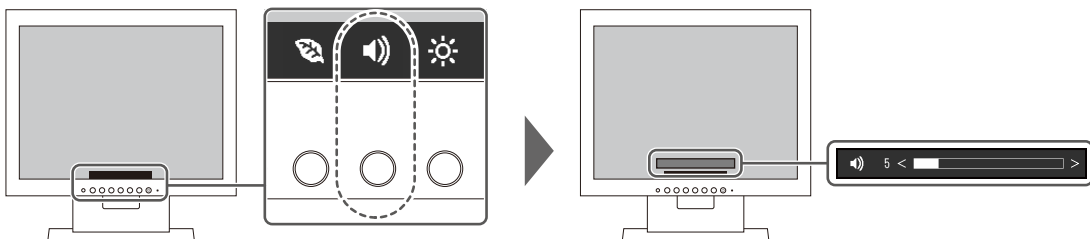



3 Ajustements/réglages avancés



Ce chapitre décrit l'ajustement avancé du moniteur et les procédures de réglage en utilisant le menu Réglage.

Concernant les fonctions de base, voir [Configuration/Réglage de base \[► 11\]](#) .

3.1 Fonctionnement de base du menu Réglage

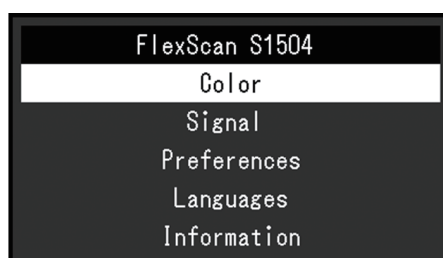

1. Appuyez sur n'importe quel commutateur (à l'exception de ).
Le guide de fonctionnement s'affiche.
2. Sélectionnez .
Le menu de configuration s'affiche.



3. Sélectionnez un menu pour régler/configurer à l'aide de   et sélectionnez .

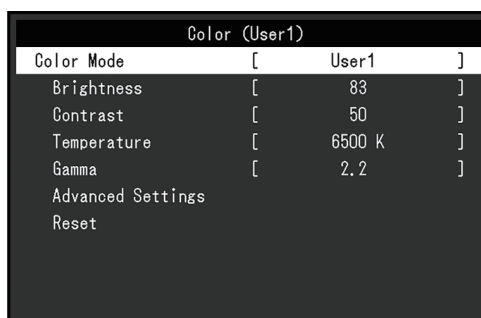





Le sous-menu s'affiche.



4. Sélectionnez un menu pour régler/configurer à l'aide de   et sélectionnez .

Le menu Réglage/Configuration s'affiche.



5. Effectuez le réglage/la configuration avec   ou   et sélectionnez  pour accepter les modifications.
Le sous-menu s'affiche.
La sélection de  pendant le réglage/la configuration annulera ce réglage/cette configuration et restaurera l'état précédant les modifications.
6. La sélection de  plusieurs fois fermera le menu réglage.

3.2 Fonctions du menu réglage

3.2.1 Couleur

Les paramètres du mode couleur peuvent être réglés en fonction des préférences personnelles. Les options de réglages sont enregistrées pour chaque mode couleur.

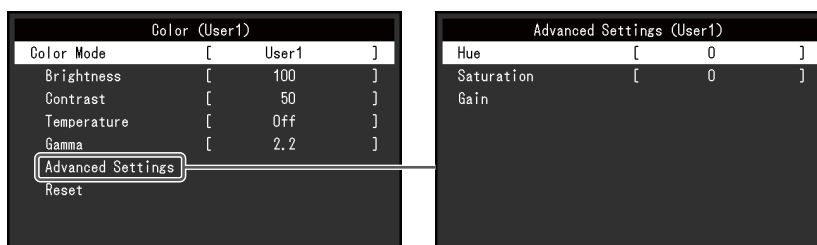

Les fonctions qui peuvent être ajustées diffèrent selon le mode couleur.

✓ : Ajustable - : Non ajustable

Fonction		Mode couleur		
		User1 User2	sRGB	Paper
Luminosité		✓	✓	✓
Contraste		✓	-	-
Température		✓	-	✓
Gamma		✓	-	-
Réglages avancés	Nuance	✓	-	-
	Saturation	✓	-	-
	Gain	✓	-	-
Restaurer		✓	✓	✓

Attention

- Il faut environ 30 minutes pour que l'affichage du moniteur se stabilise. Veuillez attendre au moins 30 minutes après avoir mis en marche le moniteur avant de procéder à son réglage.
- La même image peut être observée dans différentes couleurs sur plusieurs moniteurs, en raison des caractéristiques spécifiques à chacun d'eux. Effectuez manuellement des réglages précis de la couleur lorsque vous synchronisez les couleurs sur plusieurs moniteurs. Suivez la procédure ci-dessous pour ajuster et faire correspondre les couleurs sur les différents moniteurs.
 1. Affichez un écran blanc sur chaque moniteur.
 2. Utilisez l'un des moniteurs comme point de référence visuel pour ajuster la « Luminosité », la « Température » et le « Gain » des autres moniteurs.
- Lorsqu'Auto EcoView est défini sur « Marche », le même réglage de luminosité est partagé par tous les modes couleur et ne peut pas être défini individuellement pour chaque mode couleur.

Mode couleur

Réglages : « User1 » / « User2 » / « sRGB » / « Paper »

Sélectionnez le mode désiré en fonction de l'application du moniteur.

Les paramètres du mode couleur peuvent également être réglés en fonction des préférences personnelles. Sélectionnez le mode couleur pour l'ajustement et procédez à ce dernier à l'aide des fonctions appropriées.

Remarque

- Pour plus de détails concernant l'état d'ajustement de chaque mode couleur, voir [Commutation des modes d'affichage \(Modes couleur\) \[► 11\]](#).

Luminosité

Réglages : « 0 » – « 100 »

Vous pouvez régler la luminosité de l'écran en modifiant la luminosité du rétroéclairage (Source de lumière émanant de l'arrière du panneau LCD).

Remarque

- Si l'image est trop sombre, même si la luminosité est réglée sur 100, ajustez le contraste.

Contraste

Réglages : « 0 » – « 100 »

Vous pouvez régler la luminosité de l'écran en modifiant le niveau du signal vidéo.

Remarque

- Un contraste de 50 affiche toute la palette de couleurs.
- Lors du réglage du moniteur, il est conseillé d'effectuer le réglage de la luminosité, ce qui n'affecte pas les caractéristiques de gradation, avant le réglage du contraste.
- Effectuez le réglage du contraste dans les cas suivants :
 - Si l'image est trop sombre, même si la luminosité est réglée sur 100 (Définissez un contraste supérieur à 50.)

Température

Réglages : « Arrêt »/« 4000 K » – « 10000 K » (par pas de 500 K. 9300 K est inclus.)

Règle la température de couleur.

La température de couleur sert normalement à exprimer la nuance de « Blanc » et/ou de « Noir » avec une valeur numérique. La valeur est exprimée en degrés « K » (Kelvin).

L'écran devient rougeâtre lorsque la température de couleur est basse, et bleuâtre lorsqu'elle est élevée, comme la température d'une flamme. Une valeur de gain prédéfinie est réglée pour chaque valeur de réglage de la température de couleur.

Remarque

- La valeur de « K » est indiquée à titre de référence uniquement.
- « Gain » vous permet d'effectuer un réglage encore plus précis.
- Lorsque le réglage est sur « Arrêt », l'image est affichée dans la couleur prédéfinie du panneau LCD (Gain : 100 pour chaque canal RGB).
- Lorsque le gain est modifié, le réglage de la température de couleur passe sur « Arrêt ».

Gamma

Réglages : « 1,8 »/« 2,0 »/« 2,2 »/« 2,4 »

Règle la valeur gamma.

Si la luminosité du moniteur varie en fonction du niveau de vidéo du signal d'entrée, le taux de variation n'est pas directement proportionnel au signal d'entrée. Le maintien de la balance entre le signal d'entrée et la luminosité du moniteur est dénommé la « Correction gamma ».

Remarque

- Si « Paper » est sélectionné pour le mode couleur, « Paper » s’affiche pour la valeur gamma.

Réglages avancés - Nuance

Réglages : « -50 » – « 50 »

Règle la nuance

Remarque

- L’utilisation de cette fonction peut empêcher certaines palettes de couleurs de s’afficher.

Réglages avancés - Saturation

Réglages : « -50 » – « 50 »

Règle la saturation de la couleur.

Remarque

- L’utilisation de cette fonction peut empêcher certaines palettes de couleurs de s’afficher.
- La valeur minimale (-50) fait passer l’écran en monochrome.

Réglages avancés - Gain

Réglages : « 0 » – « 100 »

La luminosité de chaque composant de la couleur (rouge, vert et bleu) est appelée « Gain ». La nuance de « blanc » peut être modifiée en réglant le gain.

Remarque

- L’utilisation de cette fonction peut empêcher certaines palettes de couleurs de s’afficher.
- La valeur du gain change selon la température de couleur.
- Lorsque le gain est modifié, le réglage de la température de couleur passe sur « Arrêt ».

Restaurer

Restaure tous les réglages de couleur pour le mode couleur actuellement sélectionné à leurs réglages par défaut.

3.2.2 Signal

Définit les détails concernant le signal d’entrée, tels que la taille d’affichage.

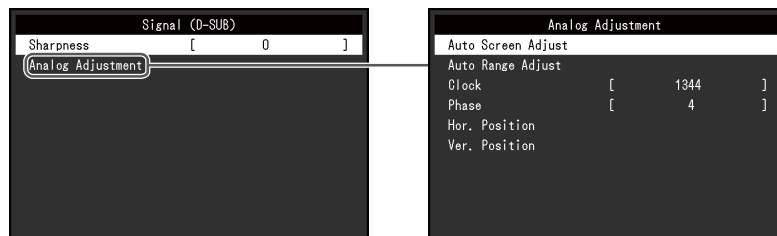

Les fonctions qui peuvent être ajustées diffèrent selon le signal d’entrée.

✓ : Ajustable - : Non ajustable

Fonction	Signal entrée	
	DVI	D-SUB
Netteté	✓	✓

Fonction	Signal entrée	
	DVI	D-SUB
Ajustement analog.	-	✓

Netteté

Réglages : « -2 » – « 2 »

Lorsqu'une image basse résolution est affichée, le texte et les lignes de l'image peuvent être flous. Il est possible d'atténuer cet aspect flou en configurant les paramètres de netteté.

Remarque

- Pour certaines résolutions d'affichage, il n'est pas nécessaire de configurer les paramètres de netteté. (« Netteté » n'est pas une valeur qui peut être sélectionnée.)

Ajustement analog. - Réglage écran auto

Le scintillement de l'image, la position d'affichage et la taille peuvent être réglés automatiquement. Lorsque vous sélectionnez « Réglage écran auto », un message s'affiche. Sélectionnez « Oui » pour activer cette fonction.

Remarque

- La fonction d'ajustement automatique de l'écran fonctionne correctement lorsqu'une image est entièrement affichée sur l'ensemble de la zone utilisable de l'écran. Elle ne fonctionne pas correctement dans les cas suivants :
 - Lorsqu'une image n'est affichée que sur une partie de l'écran (écran de démarrage de l'ordinateur, etc.)
 - Lorsqu'un fond noir (papier peint, etc.) est utilisé
Par ailleurs, cette fonction peut ne pas fonctionner correctement avec certaines cartes graphiques.
- Lorsqu'un signal entre dans le moniteur pour la première fois ou lorsqu'une résolution ou une fréquence de balayage horizontal/vertical qui n'a pas été utilisée auparavant est définie, le moniteur s'ajuste automatiquement (uniquement pour les signaux avec une résolution de 800 x 600 (SVGA) ou supérieure).

Ajustement analog. - Réglage niveau auto

Le niveau de sortie du signal peut être ajusté automatiquement pour permettre l'affichage de toutes les palettes de couleur (0 à 255). Lorsque vous sélectionnez « Réglage niveau auto », un message apparaît. Sélectionnez « Oui ».

Ajustement analog. - Horloge

Le scintillement de lignes verticales ou une partie de l'écran peut être réduit.

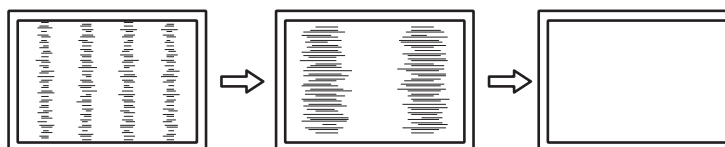

Remarque

- Il est facile d'effectuer un mauvais réglage, veuillez procéder finement.

Ajustement analog. - Phase

Le scintillement ou les fuites de lumière de l'écran peuvent être réduits.

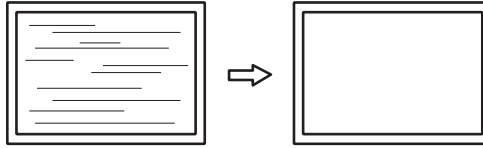
**Remarque**

- Le scintillement ou les fuites de lumière peuvent ne pas disparaître complètement, selon l'ordinateur et la carte graphique utilisés.
- Si des bandes verticales apparaissent à l'écran après avoir terminé le réglage, ajustez à nouveau « Horloge ».

Ajustement analog. - Position Hor. / Position Vert.

La position d'affichage (horizontale, verticale) de l'écran peut être réglée.

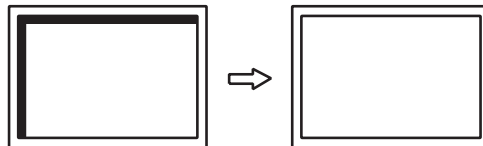
**Remarque**

- Le nombre de pixels et la position des pixels du moniteur LCD sont fixes, il n'y a donc qu'une seule position d'affichage correcte pour les images. Le réglage de la position permet de positionner correctement une image.

3.2.3 Préférences

Les réglages du moniteur peuvent être configurés pour s'adapter à l'environnement d'utilisation ou à la préférence personnelle.

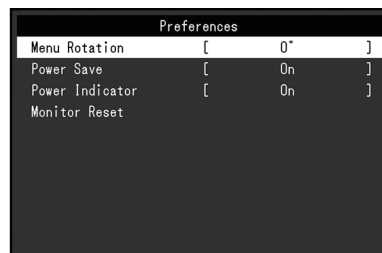
**Rotation du menu**

Réglages : « 0° »/« 90° »

Lorsque le moniteur est utilisé en mode portrait, le sens du menu Réglage peut également être modifié.

Remarque

- Vérifiez si les câbles sont correctement connectés.
- Il convient de configurer les réglages du PC pour utiliser le moniteur en mode portrait. Pour plus de détails, reportez-vous à notre site Web (www.eizoglobal.com).

Veille

Réglages : « Marche » / « Arrêt »

Le moniteur peut être réglé pour entrer en mode d'économie d'énergie en fonction de l'état du PC.

Le moniteur passe en mode d'économie d'énergie environ 15 secondes après que l'entrée du signal cesse d'être détectée.

Une fois que le moniteur est entré en mode d'économie d'énergie, aucune image ne s'affiche à l'écran et la sortie audio est désactivée.

- Comment quitter le mode d'économie d'énergie :
 - Appuyez sur l'un des boutons de commande (sauf ) à l'avant du moniteur
 - Le moniteur quitte automatiquement le mode d'économie d'énergie lorsqu'il reçoit une entrée

Remarque

- Au moment du passage en mode d'économie d'énergie, un message qui indique cette transition s'affiche cinq secondes à l'avance.
- Si vous n'utilisez pas le moniteur, vous pouvez arrêter l'alimentation secteur ou débrancher la fiche d'alimentation afin que l'électricité soit complètement coupée.

Voyant Tension

Réglages : « Marche »/« Arrêt »

Le témoin de fonctionnement (blanc) peut être éteint en mode de fonctionnement normal.

Réinit. moniteur

Cette option permet de restaurer tous les réglages à leur réglage par défaut à l'exception des réglages suivants :

- Réglages sur le menu « Administrator Settings ».

3.2.4 Langues

Réglages : « Anglais »/« Allemand »/« Français »/« Espagnol »/« Italien »/« Suédois »/« Japonais »/« Chinois simplifié »/« Chinois traditionnel »

La langue d'affichage des menus et des messages peut être sélectionnée.

**Attention**

- La langue d'affichage du menu « Administrator Settings » (anglais) ne peut pas être modifiée.

3.2.5 Informations

Les informations relatives au moniteur (nom du modèle, numéro de série (S/N), temps d'utilisation) et les informations du signal d'entrée peuvent être vérifiées.



Exemple :



4 Réglages administrateur

Ce chapitre décrit la manière de configurer le fonctionnement du moniteur à l'aide du menu « Administrator Settings ».

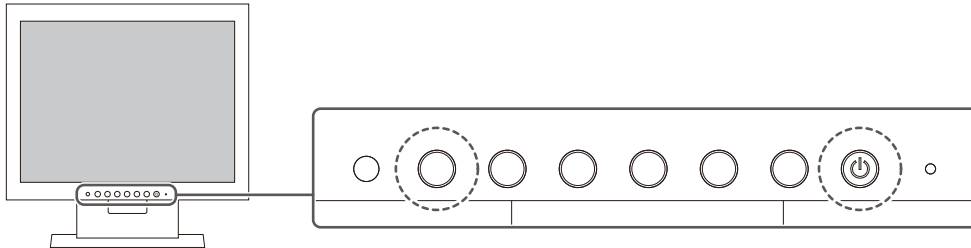

4.1 Fonctionnement de base du menu « Administrator Settings »

1. Appuyez sur  pour mettre le moniteur hors tension.
2. Tout en appuyant sur le commutateur le plus à gauche, appuyez sur  pendant plus de 2 secondes pour mettre le moniteur sous tension.



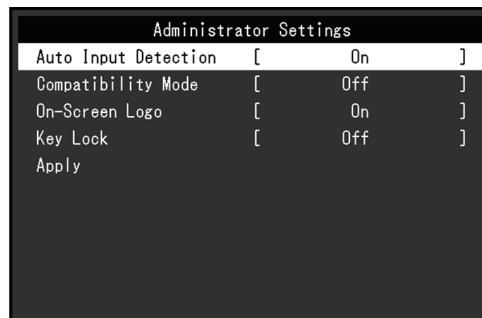



Le menu « Administrator Settings » apparaît.

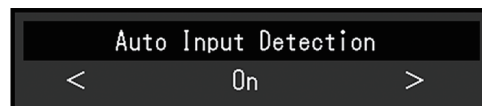

3. Sélectionnez un élément à régler avec   et sélectionnez .
Le menu Réglage/Configuration s'affiche.



4. Réglez avec   et sélectionnez .
Le menu « Administrator Settings » apparaît.
5. Sélectionnez « Apply » puis .
Les réglages sont appliqués et le menu « Administrator Settings » se ferme.

Attention

- La langue (anglais) du menu « Administrator Settings » ne peut pas être modifiée.

4.2 Fonctions du menu « Administrator Settings »

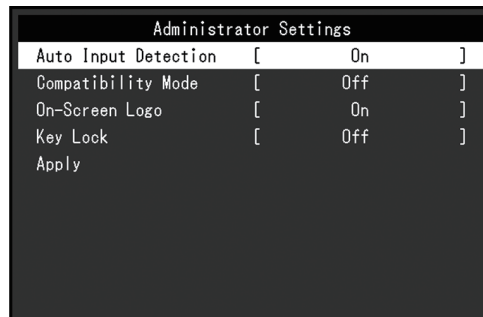

Auto Input Detection

Réglages : « On » / « Off »

Cette fonction reconnaît automatiquement le connecteur à travers lequel les signaux PC sont entrés et elle affiche les images à l'écran en conséquence.

- « On »
Quand le moniteur est branché à plusieurs PC, si un PC spécifique entre en mode d'économie d'énergie ou qu'aucun signal n'est saisi sur le moniteur, le connecteur modifie automatiquement pour un autre mode pour lequel les signaux sont entrés.
- « Off »
Utilisez ce réglage lorsque vous sélectionnez manuellement les signaux d'entrée. Sélectionnez le signal d'entrée à afficher en utilisant le bouton de commande (⏏) situé à l'avant du moniteur. Pour plus de détails, voir [Commutation des signaux d'entrée](#) [▶ 11].

Remarque

- Ce produit reconnaît automatiquement le connecteur à travers lequel les signaux PC sont entrés, et affiche les images sur l'écran en conséquence, indépendamment du fait que cette fonction soit réglée sur « On » ou « Off », juste après que le commutateur d'alimentation principal sur la face arrière du moniteur a été allumé.
- Lorsque cette fonction est réglée sur « On », le moniteur n'entre en mode d'économie d'énergie que si les signaux ne sont pas saisis sur le PC.

Compatibility Mode

Réglages : « On »/« Off »

Si vous voulez éviter le phénomène suivant, réglez cette fonction sur « On » :

- Les positions des fenêtres et des icônes sont décalées lorsque le moniteur est mis sous/hors tension ou lorsqu'il revient du mode d'économie d'énergie.
- Même lorsque la souris ou le clavier sont utilisés, le PC ne sort pas du mode veille.

On-Screen Logo

Réglages : « On »/« Off »

Le logo EIZO et le logo de la norme de certification apparaissent à l'écran lors de la mise sous tension du moniteur.

Lorsque cette fonction est réglée sur « Off », les logos n'apparaissent pas.

Key Lock

Réglages : « Off »/« Menu »/« All »

Afin d'éviter les modifications des réglages, les commutateurs de fonctionnement situés à l'avant du moniteur peuvent être verrouillés.

- « Off » (réglage par défaut)
Active tous les commutateurs.
- « Menu »
Verrouille le commutateur .
- « All »
Verrouille tous les commutateurs sauf le commutateur d'alimentation.

5 Dépannage

5.1 Aucune image

Le témoin de fonctionnement ne s'allume pas

- Vérifiez que le cordon d'alimentation est correctement branché.
- Tournez le commutateur d'alimentation principal à l'arrière du moniteur.
- Appuyez sur .
- Coupez le commutateur d'alimentation principal à l'arrière du moniteur, puis réactivez-le quelques minutes plus tard.

Le témoin de fonctionnement est allumé en blanc.

- Augmentez les valeurs de « Luminosité », « Contraste » ou « Gain » dans le menu Réglage (voir [Couleur \[▶ 16\]](#)).

Le témoin de fonctionnement est allumé en orange.

- Changez le signal d'entrée.
- Placez le réglage sur « On » pour « Compatibility Mode » sur le menu « Administrator Settings » (voir [Compatibility Mode \[▶ 24\]](#)).
- Déplacez la souris ou appuyez sur une touche du clavier.
- Vérifiez si le PC est sous tension.
- Coupez le commutateur d'alimentation principal à l'arrière du moniteur, puis réactivez-le encore.

Le message « Absence signal » s'affiche.

Exemple :



- Le message illustré ci-dessus risque de s'afficher, étant donné que certains ordinateurs n'émettent pas de signal dès leur mise sous tension.
- Vérifiez si le PC est sous tension.
- Vérifiez que le câble de signal est correctement branché.
- Changez le signal d'entrée.
- Essayez de mettre « Auto Input Detection » dans le menu « Administrator Settings » sur « Off » et de commuter le signal d'entrée manuellement (voir [Auto Input Detection \[▶ 24\]](#)).

Le message « Erreur de signal » s'affiche

Exemple :



- Vérifiez que le PC est configuré de façon à correspondre aux besoins du moniteur en matière de résolution et de fréquence de balayage vertical (voir [Résolutions prises en charge](#) [► 10]).
- Redémarrez le PC.
- Sélectionnez un réglage approprié à l'aide de l'utilitaire de la carte graphique. Reportez-vous au manuel d'utilisation de la carte graphique pour plus d'informations.

5.2 Problèmes d'image (analogique et numérique)

L'écran est trop lumineux ou trop sombre.

- Utilisez les fonctions « Luminosité » ou « Contraste » dans le menu Réglage pour régler ce problème (voir [Couleur](#) [► 16]). (Le rétroéclairage du moniteur LCD a une durée de vie limitée. Lorsque l'écran s'assombrit ou scintille, prenez contact avec votre représentant local EIZO.)
- Si l'écran est trop lumineux, essayez de passer le réglage Auto EcoView sur « Marche ». Le moniteur détecte la luminosité ambiante pour ajuster automatiquement la luminosité de l'écran (voir [Auto EcoView](#) [► 13]).

La luminosité change toute seule.

- Essayez de modifier le réglage Auto EcoView sur « Arrêt » (voir [Auto EcoView](#) [► 13]).

« Luminosité » ne peut pas être ajusté (◀ ou ▶ est grisé)

Menu « Luminosité » via le bouton de commande (☀)



Menu « Luminosité » dans le réglage de couleur



- La plage de réglage de la luminosité de la fonction Auto EcoView peut être limitée afin que l'écran ne soit ni trop lumineux ni trop sombre. Lorsque la plage de réglage est limitée, il est impossible de définir une valeur en dehors de la plage. Pour définir une valeur en dehors de la plage, essayez de modifier les réglages suivants.
 - Modifiez les valeurs maximale et minimale de « Luminosité » dans les réglages avancés d'Auto EcoView.
 - Réglez la fonction Auto EcoView sur « Arrêt ».

Pour plus de détails concernant les réglages Auto EcoView, voir [Auto EcoView](#) [► 13].

« Luminosité » ne peut pas être ajusté (◀ et ▶ sont grisés)

Menu « Luminosité » via le bouton de commande (☼)



Menu « Luminosité » dans le réglage de couleur



- « Luminosité » peut ne pas être ajusté lorsque l'environnement d'installation du moniteur est excessivement lumineux ou sombre. Dans ce cas, essayez de modifier les réglages suivants.
 - Modifiez les valeurs maximale et minimale de « Eclair. d'ambiance » dans les réglages avancés d'Auto EcoView.
 - Réglez la fonction Auto EcoView sur « Arrêt ».
 Pour plus de détails concernant les réglages Auto EcoView, voir [Auto EcoView \[▶ 13\]](#).

Le texte et les images sont flous.

- Vérifiez que le PC est configuré de façon à correspondre aux besoins du moniteur en matière de résolution et de fréquence de balayage vertical (voir « [Résolutions prises en charge \[▶ 10\]](#) »). Pour savoir comment modifier les paramètres de votre ordinateur, consultez notre site Web (www.eizoglobal.com).
- Lorsqu'une image est affichée dans une résolution autre que celle recommandée, le texte et les lignes de l'image peuvent être flous. Dans ce cas, essayez de modifier « Netteté » dans le menu Réglage (voir « [Netteté \[▶ 19\]](#) »).
- Essayez de régler le grossissement de l'affichage du système d'exploitation à « 100 % ». Si vous utilisez plusieurs moniteurs, essayez de régler le grossissement de l'affichage à « 100 % » sur tous les moniteurs.

Une image rémanente s'affiche.

- Les images rémanentes sont propres aux moniteurs LCD. Évitez d'afficher la même image pendant une période prolongée.
- Utilisez l'économiseur d'écran ou la fonction d'économie d'énergie pour éviter d'afficher la même image pendant une période prolongée.
- Selon l'image, une image rémanente peut apparaître même si elle a été affichée durant une courte période. Pour éliminer un tel phénomène, modifiez l'image ou coupez l'alimentation pendant plusieurs heures.

Des points verts / rouges / bleus / blancs / noirs restent affichés à l'écran.

- Cela est dû aux caractéristiques de la dalle LCD et n'est pas un dysfonctionnement.

Un moirage ou des marques de pression restent sur le panneau LCD.

- Affichez un écran blanc ou noir sur le moniteur. Le problème peut être ainsi résolu.

5.3 Problèmes d'image (analogique uniquement)

L'écran est décalé.



- Utilisez les fonctions « Position Hor. » ou « Position Vert. » dans le menu Réglage pour régler la position de l'écran (voir « [Ajustement analog. - Position Hor. / Position Vert. \[► 20\]](#) »).
- Si l'utilitaire de la carte graphique possède une fonction permettant de modifier la position de l'image, utilisez-la pour régler la position.

Des lignes verticales apparaissent sur l'écran / une partie de l'écran scintille.



- Essayez de modifier « Horloge » dans le menu Réglage (voir « [Ajustement analog. - Horloge \[► 19\]](#) »).

Un scintillement ou des fuites de lumière sont visibles sur la totalité de l'écran.

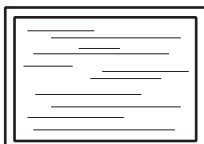

- Essayez de modifier « Phase » dans le menu Réglage (voir « [Ajustement analog. - Phase \[► 20\]](#) »).

5.4 Autres problèmes

Le menu Réglage ne s'affiche pas.

- Vérifiez si la fonction de verrouillage du fonctionnement des boutons de commande est activée (voir [Key Lock \[► 25\]](#)).

Impossible de sélectionner des éléments dans le menu Réglage.

- Les éléments affichés en gris ne peuvent pas être modifiés.
- Les éléments « Couleur » ne peuvent pas être modifiés dans certains modes couleur. Réglez le mode couleur sur « User 1 » ou « User 2 » pour modifier tous les éléments (voir [Couleur \[► 16\]](#)).

Pas de sortie audio

- Vérifiez que le câble miniprise stéréo est correctement branché.
- Regardez si le volume est réglé sur « 0 ».

- Vérifiez le PC et le logiciel de lecture audio pour savoir s'ils sont correctement configurés.

Même lorsque la souris ou le clavier sont utilisés, le PC ne sort pas du mode veille.

- Placez le réglage sur « On » pour « Compatibility Mode » sur le menu « Administrator Settings » (voir [Compatibility Mode \[► 24\]](#)).

6 Référence

6.1 Fixation d'un bras de moniteur vendu séparément

Un bras vendu séparément (ou un pied vendu séparément) peut être fixé en retirant la section du pied. Pour obtenir des informations sur les bras (ou les pieds) pris en charge, reportez-vous à notre site web.

(www.eizoglobal.com)

Lors de la fixation d'un bras ou d'un pied, les orientations d'installation possibles et la plage de déplacement (angle d'inclinaison) sont les suivantes :

- Orientation

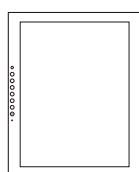

- Plage de déplacement (angle d'inclinaison)

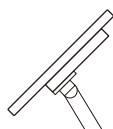

Vers le haut : 45°

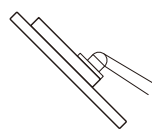

Vers le bas : 45°

Attention

- Fixez le bras ou le pied conformément aux instructions de son manuel d'utilisation.
- Avant d'utiliser un bras ou un pied d'une autre marque, vérifiez les points suivants et choisissez un produit conforme à la norme VESA.
 - Espacement entre les trous de vis : 75 mm x 75 mm 100 mm x 100 mm
 - Épaisseur de la plaque : 2,6 mm
 - Suffisamment solide pour supporter le poids du moniteur (à l'exception du pied) et les accessoires tels que les câbles.
- Raccordez les câbles après avoir fixé le bras ou le pied.
- Le moniteur, le bras et le pied sont lourds. Vous pourriez vous blesser ou endommager le matériel en les laissant tomber.
- Vérifiez régulièrement que les vis sont bien serrées. Si les vis ne sont pas suffisamment serrées, le moniteur est susceptible de se détacher. Cela peut entraîner des blessures ou des dommages.

1. **Déposez le moniteur LCD sur une surface stable et plate recouverte d'un chiffon doux, surface de l'écran LCD vers le bas.**
2. Retirez le pied.
Munissez-vous d'un tournevis.
À l'aide du tournevis, desserrez les vis qui fixent le moniteur au pied.

3. Fixez le bras ou le pied au moniteur.

Pour l'installation, utilisez des vis du commerce qui répondent aux conditions suivantes :

- Diamètre nominal : M4
- Longueur : Entre 8,6 et 13,6 mm (ajouter l'épaisseur des rondelles le cas échéant)

Espacement entre les trous de vis du bras ou du pied : 75 mm x 75 mm

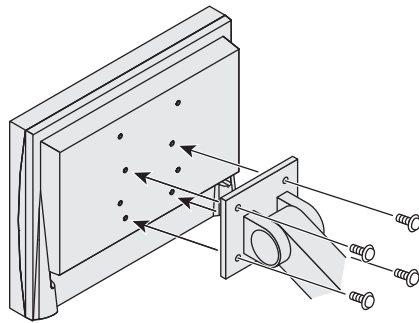

Espacement entre les trous de vis du bras ou du pied : 100 mm x 100 mm

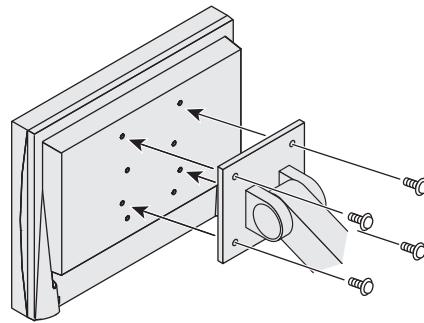

6.2 Raccorder plusieurs PC

Ce produit peut être raccordé à plusieurs PC et vous permet de commuter entre les branchements pour l'affichage.

Exemples de branchement

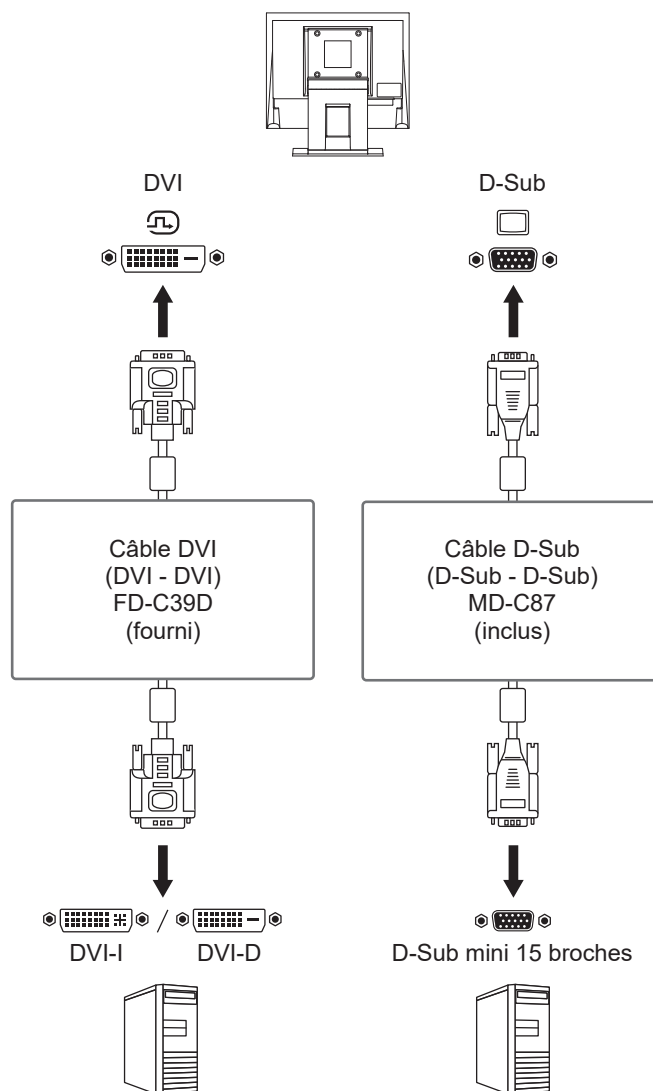

Remarque

- Vous pouvez sélectionner le signal d'entrée à afficher en utilisant le bouton de commande  situé à l'avant du moniteur. Pour plus de détails, voir [Commutation des signaux d'entrée](#) ► 11].
- Ce produit offre une fonction qui reconnaît automatiquement le connecteur à travers lequel les signaux PC sont entrés et il affiche les images à l'écran en conséquence. Pour plus de détails, voir [Auto Input Detection](#) ► 24].

6.3 Spécifications

6.3.1 Panneau LCD

Type	VA (Anti-reflet)	
Rétroéclairage	LED	
Taille	15,0" (38,0 cm)	
Résolution	1024 points x 768 lignes	
Taille de l'écran (H x V)	304,1 mm x 228,1 mm	
Pas de pixel	0,297 mm x 0,297 mm	
Couleurs de l'écran	Couleurs 8 bits	16,77 millions de couleurs
Angle de visualisation (H / V, typique)	176° / 176°	
Temps de réponse (typique)	23 ms (noir -> blanc -> noir)	

6.3.2 Signaux vidéo

Bornes d'entrée		DVI-D (Single Link) x 1, D-Sub mini 15 broches x 1
Fréquence de balayage numérique (H / V ^{*1})	DVI-D	31 kHz à 49 kHz / 59 Hz à 61 Hz
Fréquence de balayage analogique (H / V ^{*1})	D-Sub	31 kHz à 49 kHz / 55 Hz à 61 Hz
Mode de synchronisation d'images		55 Hz – 61 Hz
Fréquence de point maximale		65 MHz

*1 La fréquence de balayage vertical prise en charge varie en fonction de la résolution. Pour plus d'informations, voir [Résolutions prises en charge](#) [► 10].

6.3.3 Audio

Haut-parleurs	0,5 W + 0,5 W
Bornes d'entrée	Miniprise stéréo x 1

6.3.4 Alimentation

Entrée	100 – 240 VCA ±10 %, 50/60 Hz, 0,30 – 0,15 A
Consommation d'énergie maximale	14 W ou moins
Mode d'économie d'énergie	0,5 W ou moins (port d'entrée vendu séparément)
Mode veille	0,3 W ou moins (port d'entrée vendu séparément)

6.3.5 Spécifications physiques

Dimensions	346,0 mm x 349,0 mm x 157,0 mm (largeur x hauteur x profondeur) (inclinaison : 0°)
Dimensions (sans pied)	346,0 mm x 280,0 mm x 69,0 mm (largeur x hauteur x profondeur)
Poids net	Env. 4,7 kg
Poids net (sans pied)	Env. 3,4 kg
Inclinaison	Vers le haut : 30°, vers le bas : 0°

6.3.6 Conditions de fonctionnement

Température	5°C – 35°C
-------------	------------

Humidité	20 % – 80 % HR (sans condensation)
Pression atmosphérique	540 hPa – 1060 hPa

6.3.7 Conditions environnementales de transport et stockage

Température	-20°C – 60°C
Humidité	10 % – 90 % HR (sans condensation)
Pression atmosphérique	200 hPa – 1060 hPa

6.3.8 Accessoires

Pour connaître les informations les plus récentes sur les accessoires, reportez-vous à notre site Web.

(www.eizoglobal.com)

Annexe

Marque commerciale

Les termes HDMI et HDMI High-Definition Multimedia Interface ainsi que le logo HDMI sont des marques commerciales ou des marques déposées de HDMI Licensing, LLC aux États-Unis et dans d'autres pays.

Le logo DisplayPort Compliance et VESA sont des marques déposées de Video Electronics Standards Association.

Le logo SuperSpeed USB Trident est une marque déposée de USB Implementers Forum, Inc.



Les logos USB Power Delivery Trident sont des marques commerciales de USB Implementers Forum, Inc.



USB Type-C et USB-C sont des marques déposées d'USB Implementers Forum, Inc.

DICOM est la marque déposée de la National Electrical Manufacturers Association pour les publications de ses normes liées à la communication numérique d'informations médicales.

Kensington et Microsaver sont des marques déposées d'ACCO Brands Corporation.

Thunderbolt est une marque commerciale d'Intel Corporation aux États-Unis et/ou dans d'autres pays.

Adobe est une marque déposée d'Adobe aux États-Unis et dans d'autres pays.

Microsoft et Windows sont des marques déposées de Microsoft Corporation aux États-Unis et dans d'autres pays.

Apple, macOS, Mac OS, OS X, macOS Sierra, Macintosh et ColorSync sont des marques déposées d'Apple Inc.

ENERGY STAR est une marque déposée de l'Agence américaine de protection de l'environnement (EPA) aux États-Unis et dans d'autres pays.

EIZO, le logo EIZO, ColorEdge, CuratOR, DuraVision, FlexScan, FORIS, RadiCS, RadiForce, RadiNET, Raptor et ScreenManager sont des marques déposées de EIZO Corporation au Japon et dans d'autres pays.

ColorEdge Tablet Controller, ColorNavigator, EcoView NET, EIZO EasyPIX, EIZO Monitor Configurator, EIZO ScreenSlicer, G-Ignition, i•Sound, Quick Color Match, RadiLight, Re/Vue, SafeGuard, Screen Administrator, Screen InStyle, ScreenCleaner, SwitchLink et UniColor Pro sont des marques commerciales d'EIZO Corporation.

Tous les autres noms de société, noms de produit et logos sont des marques commerciales ou des marques déposées de leurs propriétaires respectifs.

Licence

La police bitmap utilisée pour ce produit est conçue par Ricoh Industrial Solutions Inc.

