



用户手册

ColorEdge® PROMINENCE CG3146 HDR参考级显示器

感谢您购买我们的 HDR 基准显示器。

重要事项

请仔细阅读本“用户手册”和“预防措施”（单独卷），熟悉安全和高效使用。

-
- 有关显示器安装 / 连接的详情, 请参照“设定指南”。
 - 访问我们的网页了解包括“用户手册”在内的最新产品信息:
www.eizoglobal.com
-

警告声明的位置

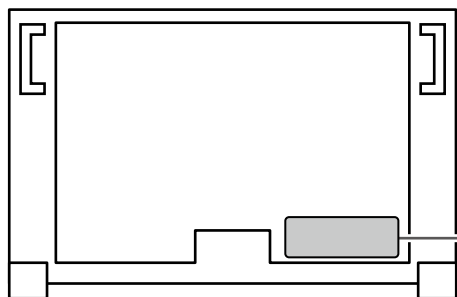

WARNING

RISK OF ELECTRIC SHOCK. DO NOT OPEN.

AVERTISSEMENT

RISQUE DE CHOC ELECTRIQUE. NE PAS OUVRIR.

WARNUNG

GEFAHR DES ELEKTRISCHEN SCHLAGES. RÜCKWAND NICHT ENTFERNEN.

警告

触电危险，请勿打开后盖。

警告

感電の恐れあり、カバーをあげないでください。

The equipment must be connected to a grounded main outlet.

L'appareil doit être relié à une prise avec terre.

Jordet stikkontakt skal benyttes når apparatet tilkobles datanett.

Apparaten skall anslutas till jordat nätuttag.

设备必须连接到接地式的电源插座。

電源コードのアースは必ず接地してください。

为配合在销售目标区域使用，本产品已经过专门调整。如果产品使用地并非销售目标区域，则本产品的工作性能可能与规格说明不符。

未经 EIZO Corporation 事先书面许可，不得以任何形式或以任何方式（电子、机械或其它方式）复制本手册的任何部分、或者将其存放到检索系统中或进行发送。EIZO Corporation 没有义务为任何已提交的材料或信息保密，除非已经依照 EIZO Corporation 书面接收的或口头告知的信息进行了事先商议。尽管本公司已经尽最大努力使本手册提供最新信息，但是请注意，EIZO 显示器规格仍会进行变更，恕不另行通知。

有关此显示器的注意事项

关于本产品的使用

本产品适用于最看重准确再现色彩的视频制作。

为配合在销售目标区域使用，本产品已经过专门调整。如果产品使用地并非销售目标区域，则本产品的工作性能可能与规格说明不符。

本产品担保仅在此手册中所描述的用途范围之内有效。

本手册中所述规格仅适用于以下配件：

- 本产品随附的电源线
- 我们指定的信号线

本产品只能与我们制造或指定的备选产品配合使用。

如果您将本产品放置于涂漆桌面上，可能会有油漆因支座的橡胶材质而粘在其底部。

关于液晶面板

液晶面板采用高精技术制造而成。尽管液晶面板上可能会出现像素缺失或像素发亮，但这并非故障。有效点百分比：99.9994% 或更高。

显示器的显示画面稳定前约需 3 分钟（通过我方的测量条件得出）。为了实现高准确度的调节，请在开启显示器电源后等待 20 分钟或更长时间。

如果您需要在 SDR 色彩模式与 HDR 色彩模式之间进行转换，请等待至少 30 分钟，然后再调节显示器。

为了降低因长期使用而出现的发光度变化以及保持稳定的发光度，应将显示器设置为较低亮度。

当显示器长期显示一个图像的情况下再次改变显示画面会出现残影。使用屏幕保护程序或省电模式避免长时间显示同样的图像。根据图像的不同，即使只显示很短的时间，也可能会出现残影。若要消除这种现象，可更换图像或切断电源几个小时。

如显示器连续长时间的显示，可能出现斑点或烧灼痕迹。为了使显示器的寿命最大化，我们建议定期关闭显示器。使用显示器前部的电源按钮将其关闭。

液晶显示屏的背光灯有一定的使用寿命。根据使用模式（例如长期不间断使用），背光灯的使用寿命可能会很快耗尽，因此需要您进行更换。当显示屏变暗或开始闪烁时，请与您当地 EIZO 的代表联系。

切勿用力按压液晶面板或外框边缘，否则可能会导致显示故障，如干扰图案等问题。如果液晶面板表面持续受压，液晶可能会性能下降或液晶面板可能会损坏。（若显示屏上残留压痕，使显示器处于黑屏或白屏状态。此症状可能消失。）

切勿用尖锐物体刮擦或按压液晶面板，否则可能会使液晶面板受损。切勿尝试用纸巾擦拭显示屏，否则可能会留下划痕。

关于安装

如果将较冷的显示器带入室内，或者室内温度快速升高，则显示器内部和外部表面可能会产生结露。此种情况下，请勿开启显示器。等待直到结露消失，否则可能会损坏显示器。

如果您将本产品放置于涂漆桌面上，可能会有油漆因支座的橡胶材质而粘在其底部。

关于维护

建议定期清洁，以保持显示器外观清洁同时延长使用寿命（请参阅“清洁”（第 4 页））。

为了提升显示器性能或其他目的，可能提供用于显示器内部软件（固件）的更新程序。请在我们的网站 (www.eizoglobal.com) 中选择“支持”，然后选择“软件及驱动程序”，输入产品名称，然后进行搜索。

清洁

柜子与液晶面板表面的污渍可以使用所提供的屏幕清洁剂清除。

注意

- 酒精、消毒液等化学试剂可能导致机壳或液晶面板光泽度变化、失去光泽、褪色及图像质量降低。
 - 切勿使用任何可能会损伤机壳或液晶面板表面的稀释剂、苯、蜡和研磨型清洗剂。
-

舒适地使用显示器

- 屏幕极暗或极亮可能会影响您的视力。请根据环境调节显示器的亮度。
- 长时间盯着显示器会使眼睛疲劳。每隔一小时应休息十分钟。

目录

有关此显示器的注意事项	3	第 5 章 自定义键设置	40
清洁	4	5-1. 自定义键的基本操作	40
舒适地使用显示器	4	5-2. 向自定义键分配功能	40
目录	5	● 可分配给自定义键的功能	43
第 1 章 简介	6	第 6 章 Pixel Inspection	44
1-1. 功能	6	6-1. 指定坐标	44
● 有助于进行视频制作的大尺寸内置高分		6-2. 执行 Pixel Inspection	45
分辨率 4K 液晶显示屏	6	第 7 章 管理员设定	46
● 支持 HDR (高动态范围) 视频	6	7-1. “管理员设定”菜单的基本操作	46
● 支持长距离传输 SDI 信号输入或输出	6	7-2. “管理员设定”菜单功能	47
● 内置模式支持自动切换至最佳色彩设定	6	第 8 章 SDR/HDR 设置	48
● 各种支持色彩分级工作的功能	7	8-1. 关于色彩模式	48
● 配备 USB 集线器功能	7	● 图像生成色彩模式的类型与应用程序	48
1-2. 控制和功能	8	● BT.2020	49
● 前端	8	● BT.709	50
● 背部	9	● DCI-P3	51
第 2 章 基本调节 / 设置	11	● PQ_BT.2100	52
2-1. 切换输入信号	11	● PQ_DCI-P3	53
2-2. 切换显示模式 (色彩模式)	11	● HLG_BT.2100	54
● 显示模式	12	8-2. 设置步骤	55
● 色彩模式设置值	13	● 设置列表	58
2-3. 使用“Quick Check”功能	14	8-3. ColorNavigator 7 设置	59
第 3 章 高级调节 / 设置	15	● 设置步骤	59
3-1. 设置菜单的基本操作	15	● ColorNavigator 7 的目标设置	59
3-2. 设置菜单功能	17	第 9 章 故障排除	61
● 信号	17	9-1. 不显示图像	61
● 色彩调整	19	9-2. 成像问题	62
● SelfCalibration	26	9-3. SelfCalibration 相关问题	63
● 屏幕	27	9-4. 其他问题	64
● 偏好设定	31	第 10 章 参考	65
● 语言	34	10-1. 固定安装夹具	65
● 信息	34	10-2. 连接多个外部装置	67
第 4 章 SelfCalibration	35	10-3. 利用 USB 集线器功能	68
4-1. SelfCalibration 功能	36	● 连接步骤	68
4-2. 设置目标	37	10-4. 规格	69
4-3. 执行	38	● 配件	70
● 不通过日程执行	38	附录	71
● 通过设置日程执行	38	商标	71
● 在 Standard Mode 下激活 SelfCalibration	38	许可	71
● 在 Advanced Mode 下激活 SelfCalibration	38	无线电干扰警告	71
4-4. 确认结果	39		

第 1 章 简介

本章介绍显示器的功能和每个控制键的名称。

1-1. 功能

● 有助于进行视频制作的大尺寸内置高分辨率 4K 液晶显示屏

- 支持 DCI 4K 分辨率 (4096 × 2160) 的 31.1 英寸宽屏显示器
支持 DCI 4K 分辨率 4096 × 2160 对应的数字电影标准。除了分辨率超过全高清 4 倍以上的 4k 视频外，还可同时显示多个全高清视频。
- 对于高精度色彩管理环境，支持通过 99% 的 DCI 宽色域显示忠实再现视频色彩。
- 实现 1,000,000:1 对比度*¹
高对比度可使黑色的显示色调更为紧实。
*¹ 标准值。并非保证值。
- 内置 178° 水平和垂直宽视角 IPS 液晶面板

● 支持 HDR（高动态范围）视频

- 符合电影和广播国际 HDR 标准
同时支持适用于流式播放和电影制作的 HDR “PQ 格式” 以及适用于广播的 HDR “Hybrid Log Gamma 格式”。“PQ 格式”符合 ITU-R BT.2100*² 和 SMPTE ST2084*³ 国际 HDR 标准，“Hybrid Log Gamma 格式”符合 ITU-R BT.2100 国际 HDR 标准。这使得该显示器可用于对电影和广播等多种 HDR 内容进行色彩分级。
*² ITU-R 全称为国际电信联盟无线电通信部门。
*³ SMPTE 全称为电影电视工程师学会。
- 高亮度和高对比度
通过安装专用 IPS 液晶面板和具有高亮度的专用背光单元实现高亮度和高对比度。
- 内置色彩模式功能
再现符合 ITU-R BT.2100 以及其他标准的色温、伽玛和色域。
请参见“色彩模式”（第 20 页）。

● 支持长距离传输 SDI 信号输入或输出

- 内置 SDI 输入端子
本显示器配有一个支持 12G-SDI 信号的 SDI 输入端子和三个支持 3G-SDI 信号的 SDI 输入端子。
- 内置支持直通输出（主动）的 SDI 输出端子

● 内置模式支持自动切换至最佳色彩设定

- “SYNC_SIGNAL” 色彩模式
本显示器配备“SYNC_SIGNAL”色彩模式，支持根据输入信号自动为显示器色彩设定设置最佳值。如果使用此模式，在输入信号从 SDR 切换至 HDR 时，显示器的色彩设定会自动切换至最适合 HDR 的色彩设定，无需手动进行色彩设定。

● 各种支持色彩分级工作的功能

- 专用视频制作功能，例如色域外警告功能和亮度警告功能
请参见“第 3 章 高级调节/设置”（第 15 页）。
- 4K 放大功能
当显示器上显示 4K2K 信号（分辨率为 4096 × 2160 或 3840 × 2160 的信号）时，指定区域的大小可以加倍。这可以为查看图像细节提供便利。
请参见“缩放”（第 28 页）。
- 用户定义自定义键功能
可通过将常用功能分配给显示器前部按钮来提高工作效率。
请参见“第 5 章 自定义键设置”（第 40 页）。
- Quick Check 功能
使用 Quick Check 功能检查信号，对于这些信号，您可以暂时更改亮度、伽玛或其他设定。
- 显示受 HDCP（高宽带数字内容保护）保护的内容
- 标配显示器遮光罩
自带的显示器遮光罩可有效防止外部光反射，例如反射眩光。显示器遮光罩使用磁铁以方便连接和拆除。
- SelfCalibration 功能
显示器中装有内置校准传感器，因此可利用 SelfCalibration 功能自行校准。
请参阅“第 4 章 SelfCalibration”（第 35 页）。

● 配备 USB 集线器功能

- 支持 USB 3.1 Gen 1
可实现高达 5 Gbps 的高速数据传输，能够在短时间内完成与 USB 存储设备的大量数据传输。
而且， USB 下游端口支持快速充电，允许在短时间内为智能手机或平板电脑再次充电。
请参见“10-3. 利用 USB 集线器功能”（第 68 页）和“USB CHARGE 端口”（第 31 页）。

1-2. 控制和功能

● 前端

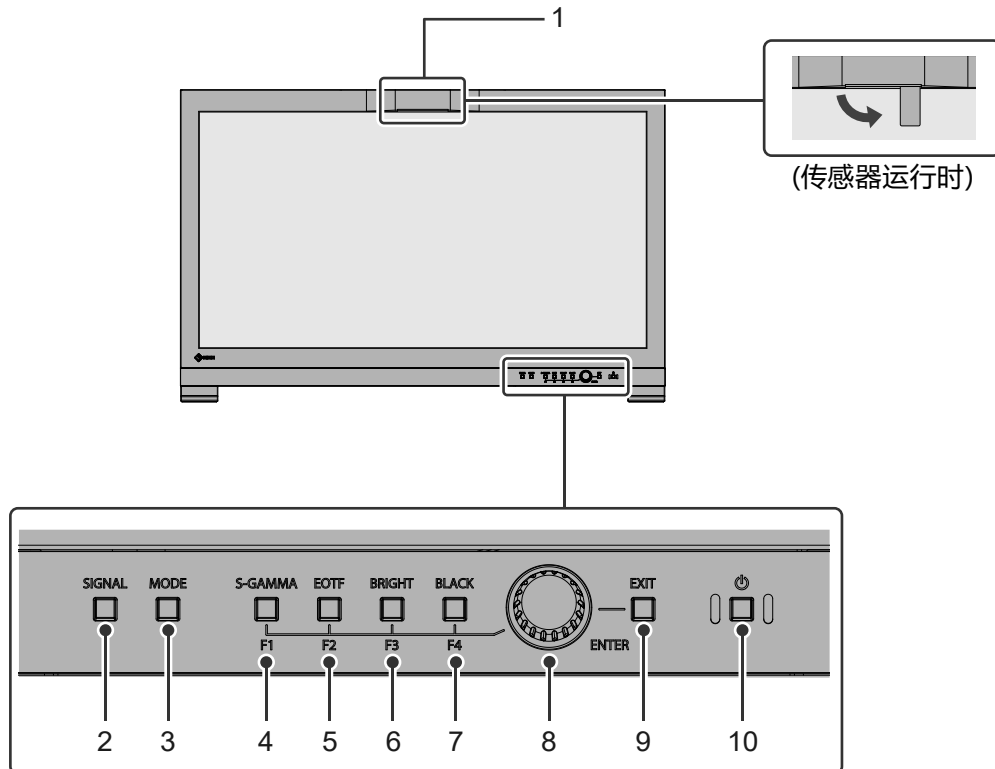

1. 内置校准传感器	执行显示器的校准。 通过执行 SelfCalibration, 校准传感器会自动运行并定期校准显示器 (第 35 页)。
2. <small>SIGNAL</small> (信号) 按钮	切换输入信号。
3. <small>MODE</small> (模式) 按钮	切换色彩模式。
4. <small>S-GAMMA</small> (S-GAMMA (F1)) 按钮	执行分配给此按钮的功能。 指示灯颜色因功能设定而异。
5. <small>EOTF</small> (EOTF (F2)) 按钮	蓝色 : “Quick Check” 功能已启用 白色 : “Quick Check” 功能已禁用
6. <small>BRIGHT</small> (BRIGHT (F3)) 按钮	熄灭 : 分配了 “Quick Check” 之外的其他功能
7. <small>BLACK</small> (BLACK (F4)) 按钮	
8. 旋钮	左右转动旋钮可选择设置菜单上的项目和调整设定值。 按旋钮时, 系统会显示设置菜单。完成设定后, 按旋钮可确认设定。
9. <small>EXIT</small> (EXIT) 按钮	返回上一屏幕。
10. 电源按钮	打开或关闭电源。 打开电源后指示灯将亮起。 指示灯颜色依据显示器的操作状态而异。 白色 : 正常工作模式 橙色 : 省电模式 熄灭 : 关闭电源

● 背部

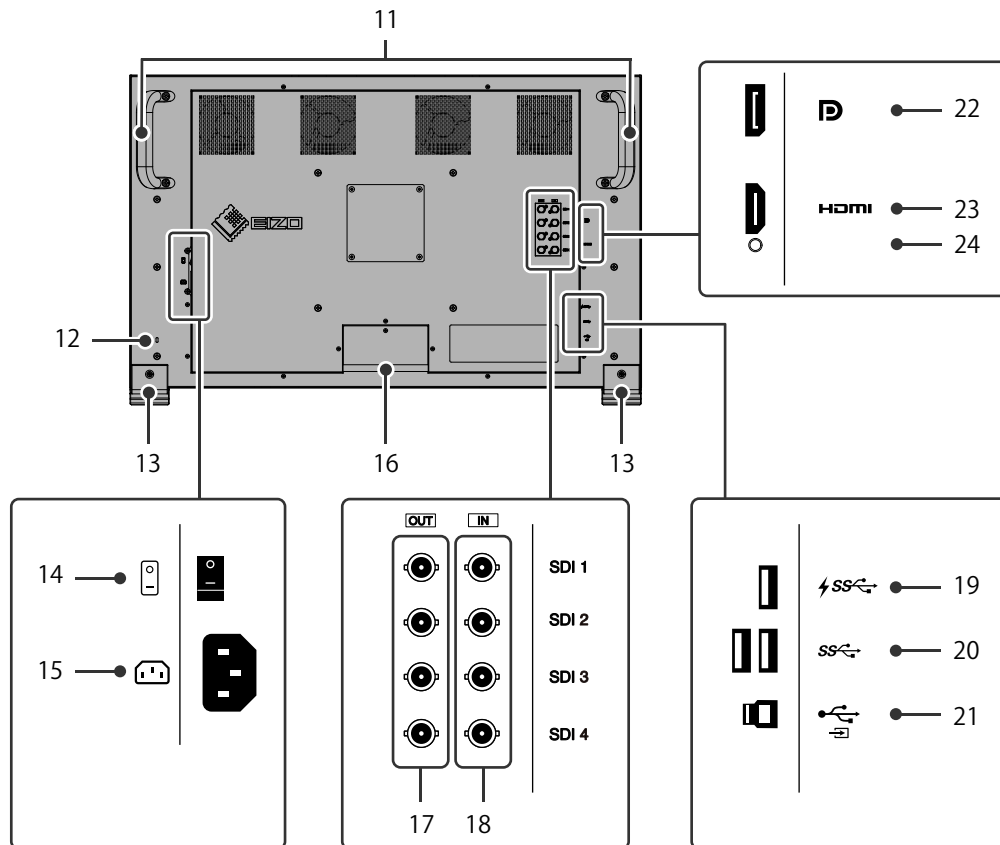

11. 运输把手	该把手用于产品运输。 注意 • 在另一人协助下, 抓住把手的同时紧紧握住住显示器底部, 小心运输显示器, 以免掉落。
12. 安全锁插槽	符合 Kensington 防盗锁安全系统。
13. 底座	高度和角度无法调整。
14. 主电源开关	接通或关闭主电源。 I: 开启 ○: 关闭
15. 电源连接器	连接电源线。
16. 电缆固定器	固定显示器电缆。 注意 • 运输显示器时, 请勿通过电缆固定器握持显示器。否则, 可能会损坏电缆固定器或导致其他损伤或损坏。
17. SDI 输出端子 (BNC)	SDI 输出端子的信号输入即为输出。 SDI 1 支持 12G/6G/3G/HD-SDI。 SDI 2、SDI 3 和 SDI 4 支持 3G/HD-SDI。 注意 • 本产品支持直通输出 (主动)。输出信号时, 请开启显示器的主电源。
18. SDI 输入端子 (BNC)	连接拥有 SDI 输出的设备。 SDI 1 支持 12G/6G/3G/HD-SDI。 SDI 2、SDI 3 和 SDI 4 支持 3G/HD-SDI。
19. USB Type-A 连接器 (下游 USB 端口; 支持快速充电)	连接外部 USB 装置 (第 31 页)。

20. USB Type-A 连接器 (下游 USB 端口)	连接外部 USB 装置。
21. USB Type-B 连接器 (上游 USB 端口)	在使用需要 USB 连接的软件或使用 USB 集线器功能时连接 USB 电缆 (第 68 页)。
22. DisplayPort 连接器	连接拥有 DisplayPort 输出的外部设备。
23. HDMI 连接器	连接拥有 HDMI 输出的外部设备。
24. HDMI 电缆固定夹开孔	用于将 HDMI 电缆夹固定到位。

第 2 章 基本调节/设置

本章介绍通过触按显示器前端的按钮可以设置的基本功能。

有关使用设置菜单进行高级调节和设置的程序，请参见“第 3 章 高级调节/设置”（第 15 页）。

2-1. 切换输入信号

当显示器拥有多个信号输入端子时，可变更屏幕显示信号。

按 ^{SIGNAL}  (SIGNAL) 按钮以显示输入信号选择菜单。

转动旋钮选择要显示的输入信号，然后按旋钮确认设定。

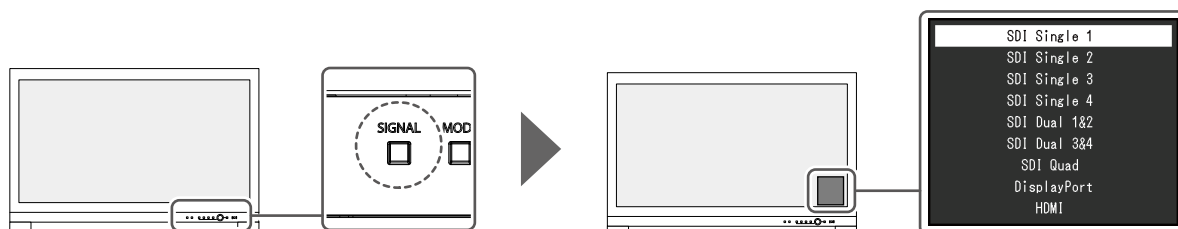

2-2. 切换显示模式（色彩模式）

该功能允许根据显示器的用途轻松选择显示模式。

按 ^{MODE}  (MODE) 按钮以显示色彩模式选择菜单。

转动旋钮选择要显示的色彩模式，然后按旋钮确认设定。

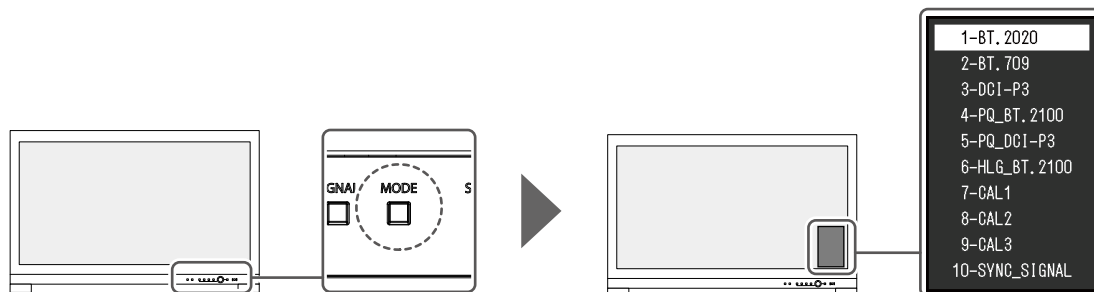

● 显示模式

色彩模式	用途
Standard Mode	使用显示器的设置菜单调节色彩。
BT.2020	请参见“色彩模式设置值”（第 13 页），了解每个色彩模式的详细设置值。
BT.709	
DCI-P3	
PQ_BT.2100	
PQ_DCI-P3	
HLG_BT.2100	
SYNC_SIGNAL	
Advanced Mode	使用显示器的 SelfCalibration 功能或色彩管理软件“ColorNavigator 7”调节显示器显示。
CAL1	显示通过 SelfCalibration 或 ColorNavigator 7 调节的屏幕。
CAL2	
CAL3	

注

- 如果在 SDR 色彩模式 (BT.2020, BT.709 和 DCI-P3) 和 HDR 色彩模式 (PQ_BT.2100, PQ_DCI-P3 和 HLG_BT.2100) 之间进行切换, 请在切换色彩模式后等待 30 分钟或更长时间, 然后再调节显示器。

● 色彩模式设置值

-: 无法更改

项目	色彩模式							
	BT.2020	BT.709	DCI-P3	PQ_ BT.2100	PQ_ DCI-P3	HLG_ BT.2100	CAL1 / CAL2 / CAL3	SYNC_ SIGNAL
亮度 (cd/m ²)	100	100	48	1000	1000	1000	-	100 ^{*1}
色温	D65	D65	D65	D65	D65	D65	-	D65
伽玛 (EOTF)	2.4	2.4	2.6	PQ	PQ	HLG	-	2.4 ^{*1}
PQ选项	-	-	-	1000cd/ m ² Clipping	1000cd/ m ² Clipping	-	-	-
HLG 系统伽玛	-	-	-	-	-	1.2	-	-
色域	BT.2020	BT.709	DCI	BT.2020	DCI	BT.2020	-	BT.709 ^{*1}
色彩设置	色调	0	0	0	0	0	-	0
	饱和度	0	0	0	0	0	-	0
	色域裁切	开启	开启	开启	开启	开启	-	开启
	XYZ格式	-	-	关闭	-	关闭	-	-
颜色	红	根据色温计算					-	根据色温计算
	绿						-	
	蓝						-	
颜色	所有	0	0	0	0	0	-	0
	红	0	0	0	0	0	-	0
	绿	0	0	0	0	0	-	0
	蓝	0	0	0	0	0	-	0
颜色	色调	0	0	0	0	0	-	0
	饱和度	0	0	0	0	0	-	0
	明度	0	0	0	0	0	-	0
颜色	色调	0	0	0	0	0	-	0
	饱和度	0	0	0	0	0	-	0
	明度	0	0	0	0	0	-	0
颜色	色调	0	0	0	0	0	-	0
	饱和度	0	0	0	0	0	-	0
	明度	0	0	0	0	0	-	0
颜色	色调	0	0	0	0	0	-	0
	饱和度	0	0	0	0	0	-	0
	明度	0	0	0	0	0	-	0
颜色	色调	0	0	0	0	0	-	0
	饱和度	0	0	0	0	0	-	0
	明度	0	0	0	0	0	-	0

*1 根据输入信号自动设定。如果无法从输入信号检索值, 则系统会设置下表中的值。

注

- 使用 ColorNavigator 7 设置 CAL1 / CAL2 / CAL3。这些设置无法在显示器的设置菜单中进行更改。
- 可为每个输入信号设置色彩模式。
- 请参见“色彩调整” (第 19 页)，了解每个项目的相关详情。
- 您可以禁用特定的模式选项。更多信息，请参见“模式略过” (第 32 页)。

2-3. 使用“Quick Check”功能

此功能用于暂时更改 HLG 系统伽玛、伽玛 (EOTF)、亮度和黑阶提高。

1. 执行“Quick Check”

1. 按与要检查项目对应的按钮 (HLG 系统伽玛: 、伽玛 (EOTF): 、亮度: 、黑阶提高:) 可暂时更改设定值。

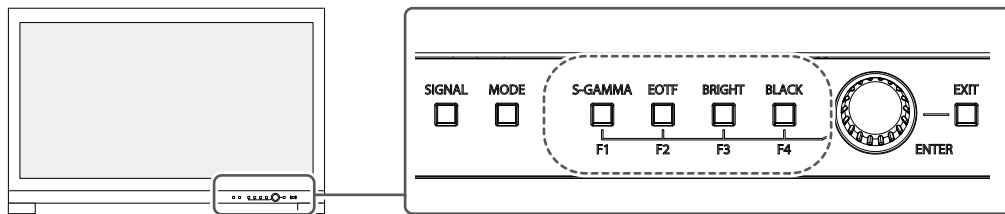

执行“Quick Check”功能。

2. 设定

1. 使用按钮调节/设置已选项目, 然后按旋钮确认设定。
设定值会暂时改变。

注

- (S-GAMMA)、 (EOTF)、 (BRIGHT) 或 (BLACK) 对应的按钮亮起蓝色光表明“Quick Check”正在执行。

3. 退出“Quick Check”功能

1. 请按亮起蓝色光的 (S-GAMMA)、 (EOTF)、 (BRIGHT) 或 (BLACK) 按钮。
设定值会返回到更改之前的状态。

注

- 您也可通过以下操作退出“Quick Check”：
 - 使用主电源开关或电源按钮打开或关闭电源
 - 切换输入信号或色彩模式
 - 在“色彩调整”菜单中执行“复原”
 - 在“偏好设定”菜单中执行“全部重设”
 - 执行 SelfCalibration
 - 启动 ColorNavigator 7
 - 将自定义键改为分配给“Quick Check”以外的其他功能 (参阅“5-2. 向自定义键分配功能” (第 40 页))
 - 在设置菜单中更改 HLG 系统伽玛、伽玛 (EOTF)、亮度或黑阶提高

第 3 章 高级调节/设置

本章说明使用设置菜单对显示器进行高级调节和设置的程序。有关使用显示器前端按钮时的基本设置功能，请参见“第 2 章 基本调节/设置”（第 11 页）。

3-1. 设置菜单的基本操作

1. 菜单显示

1. 按旋钮。

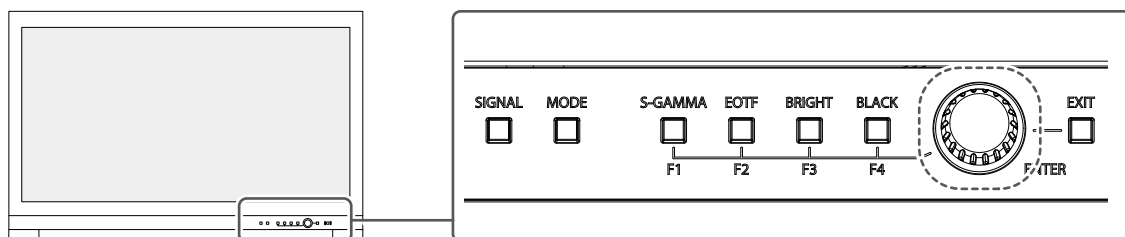

手順番号削除



2. 调节/设置

1. 转动旋钮选择要调节/设置的菜单，然后按旋钮。
出现子菜单。

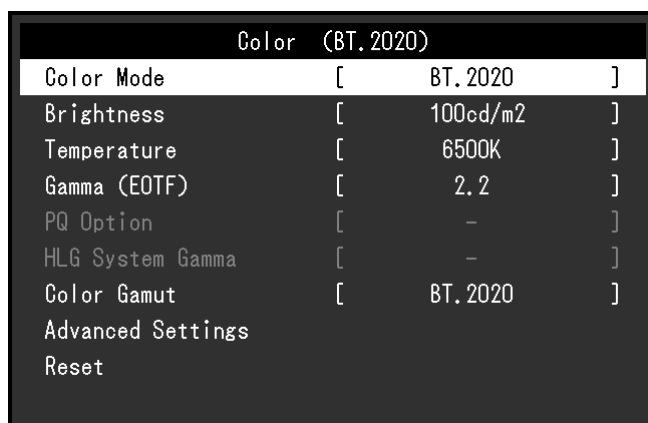



2. 转动旋钮选择要调节/设置的项目，然后按旋钮。
出现调节/设置菜单。



3. 转动旋钮调节/设置所选项目，然后按旋钮确认设定。
出现子菜单。

在调节/设置过程中按  (EXIT) 按钮可取消调节/设置并恢复变更前的状态。

3. 退出

1. 按  (EXIT) 按钮。
出现设置菜单。
2. 按  (EXIT) 按钮。
退出设置菜单。

3-2. 设置菜单功能

● 信号

信号设置用于针对输入信号配置高级设定，例如色彩格式和输入范围。

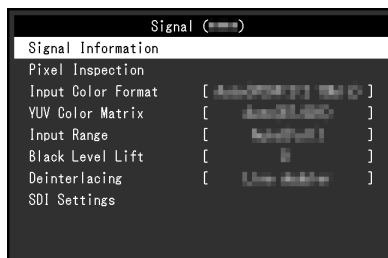

功能	设定	说明
信号信息	-	<p>您可以检查输入信号的信息。显示的信息可能因输入信号而异。</p> <ul style="list-style-type: none"> • SDI <div data-bbox="847 831 1345 1151" data-label="Image"> </div> • DisplayPort <div data-bbox="847 1249 1345 1570" data-label="Image"> </div> • HDMI <div data-bbox="847 1668 1345 1989" data-label="Image"> </div>

功能	设定	说明
Pixel Inspection (仅固件版本 10006-xxxxx- xxxxx或更高版 本)	-	请参阅“第 6 章 Pixel Inspection” (第 44 页)。
输入色彩格式	自动 YUV 4:2:2*1 YUV 4:4:4*1 YUV*2 RGB*1*2 YCC4:2:2 10bit*3 YCC4:2:2 12bit*3 YCC4:4:4 10bit*3 YCC4:4:4 12bit*3 RGB4:4:4 10bit*3 RGB4:4:4 12bit*3	输入信号的色彩空间可以指定。 如果色彩显示不正确,可尝试更改该设置。 通常情况下,选择“自动”。SDI 信号为输入时,使用输入色彩格式指定 Bit Depth。指定的 Bit Depth 无效时会显示信号错误。

*1 仅在 HDMI 输入期间才会启用

*2 仅在 DisplayPort 输入期间才会启用

*3 仅在 SDI 输入期间才会启用。要应用输入信号的设定,必须按旋钮确认设定。

功能	设定	说明
YUV色彩矩阵	自动 BT.601 BT.709 BT.2020	选择输入信号的 YUV 格式。如果出现色阶崩溃或其他因输入信号问题而导致的屏幕显示不正常的情况,请使用该设置。
输入范围	自动 全部 有限 (109% 白色) 有限 SDI 全部	根据外部设备的不同,将可能限制输出至显示器的视频信号的黑白电平。如果显示器上显示的信号受到限制,则黑色会淡一些,白色会暗一些,对比度将会降低。该类信号的亮度范围可以进行扩展以匹配显示器的实际对比度。 <ul style="list-style-type: none"> “自动” 显示器可自动识别输入信号的亮度范围并适当显示图像。 “全部” 输入信号的亮度范围无法扩展。 “有限 (109% 白色)” 输入信号的显示亮度范围可从 16 – 254 (10 位: 64 - 1019) 扩展至 0 – 255 (10 位: 0 - 1023)。 “有限” 输入信号的显示亮度范围可从 16 - 235 (10 位: 64 - 940) 扩展至 0 – 255 (10 位: 0 - 1023)。 “SDI 全部” 输入信号的显示亮度范围可从 1 - 254 (10 位: 4 - 1019) 扩展至 0 – 255 (10 位: 0 - 1023)。
黑阶提高	从 -500 到 500	在不更改输入信号的视频白电平的情况下更改视频黑电平。
去隔行处理	正常 倍线器	选择 IP 转换格式。通常情况下,无需更改“正常”设定。

功能		设定	说明
SDI 设定	时间码设定	时间码 格式 位置 尺寸	时间码可以设置。 <ul style="list-style-type: none"> • 时间码 如果该功能设置为“开启”，则会显示时间码。 • 格式 对于时间码格式，您可以选择“VITC”或“LTC”。 • 位置 对于时间码显示位置，您可以选择“上”或“下”。 • 尺寸 对于时间码尺寸，您可以选择“小”或“大”。
	Interlace / PsF	自动 Interlace PsF	输入为逐行扫描之外的其他 SDI 信号时，您可以设置显示格式。

● 色彩调整

设置的详细信息将因所选的色彩模式而异。

色彩模式为 Standard Mode (BT.2020 / BT.709 / DCI-P3 / PQ_BT.2100 / PQ_DCI-P3 / HLG_BT.2100 / SYNC_SIGNAL) 时

每种色彩模式设定均可依据个人偏好进行调节。

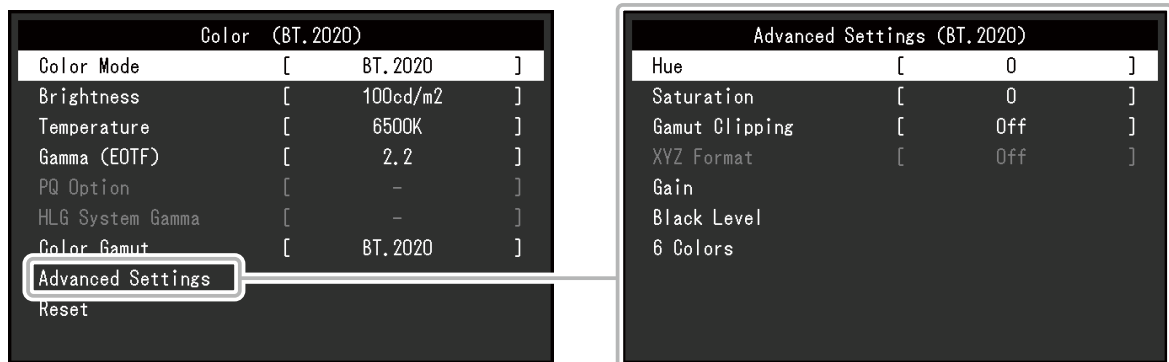

注意

- 同样的图像在不同显示器上的色彩表现会有不同，这是由显示器之间的差异造成的。在多个显示器上进行色彩匹配时，肉眼进行色彩微调。

注

- 如果“色彩模式”为“SYNC_SIGNAL”，“亮度”、“伽玛 (EOTF)”和“色域”会依据输入信号自动设置且无法更改。
- 以“cd/m²”和“K”为单位显示的值仅供参考。

功能	设定	说明
色彩模式	BT.2020 BT.709 DCI-P3 PQ_BT.2100 PQ_DCI-P3 HLG_ BT.2100 CAL1 CAL2 CAL3 SYNC_ SIGNAL	根据显示器的应用切换至所需的模式。 注 • 有关如何切换各个模式的更多信息，请参见“2-2. 切换显示模式 (色彩模式)” (第 11 页)。 • 有关“CAL1 / CAL2 / CAL3”，请参见第 24 页。
亮度	48 cd/m ² 至 1000 cd/m ²	改变背光 (光源来自液晶背板) 亮度可以调节屏幕亮度。 注 • 如果选择的值无法设置，该值将以洋红色显示。此种情况下，请更改该值。 • 48 cd/m ² 至 300 cd/m ² 范围可以 1 为增量进行设置，300 cd/m ² 至 1000 cd/m ² 范围可以 100 为增量进行设置。
色温	Native 4000 K 至 10000 K D50 D65 D65 (CRT) DCI 用户	色温可以调节。 色温用于表示“白色”的色度。色温值以开氏温标“K”表示。屏幕色彩在低色温时偏红，在高色温时偏蓝，就像火焰的温度一样。 以 100 K 为单位指定色温，或选择一个标准名称。 注 • 选择“Native”可显示液晶面板的原始色彩。 • “增益”允许您执行更高级的调节。当增益变更后，色温将变为“用户”。 • 为每个色温设置值设置一个增益预设值。
伽玛 (EOTF)	1.6 至 2.7 sRGB EBU(2.35) PQ HLG	调节伽玛值。 显示器亮度将因输入信号而异，但变化率与输入信号并不构成简单的比例关系。为在输入信号与显示器亮度之间保持平衡而执行控制的过程即称为“伽玛修正”。 设置伽玛或选择一个标准名称。 注 • 如果您选择“HLG”，则必须设置“HLG 系统伽玛”。

功能	设定	说明
PQ选项	300cd/m ² Clipping 500cd/m ² Clipping 1000cd/m ² Clipping 4000cd/m ² Emulation 10000cd/m ² Emulation	<p>对于输入显示器的 PQ 信号，亮度大于或等于此处所设值的区域在此设置值下以裁切或仿真形式显示。</p> <ul style="list-style-type: none"> • 300cd/m² Clipping 用于检查显示器显示最高亮度为300 cd/m²的设置。裁切至少为637 (10 bits) 的输入视频电平。 • 500cd/m² Clipping 用于检查显示器显示最高亮度为500 cd/m²的设置。裁切至少为693 (10 bits) 的输入视频电平。 • 1000cd/m² Clipping 将亮度设置为1000 cd/m²，以正确显示。裁切至少为770 (10 bits) 的输入视频电平。 • 4000cd/m² Emulation 用于检查当显示器亮度设定为4000 cd/m²时图像是否能正常显示的设置。此设置仅用作暂时检查，因为此显示器无法显示4000 cd/m²的亮度。模拟所有梯度。裁切至少为924(10 bits) 的输入视频电平。 • 10000cd/m² Emulation 用于检查当显示器亮度设定为10000 cd/m²时图像是否能正常显示的设置。此设置仅用作暂时检查，因为此显示器无法显示10000 cd/m²的亮度。模拟所有梯度。 <p>注</p> <ul style="list-style-type: none"> • 在为“伽玛 (EOTF)”指定了“PQ”之后，可对此进行设置。 • 您可以检查发生了裁切或仿真的区域。请参阅“亮度警告” (第 29 页)，获取更多的信息。 • 有关各设置的输入和输出之间关系的更多信息，请参阅“PQ 选项和显示设定” (第 22 页)。
HLG 系统伽玛	1.0 至 1.5	<p>调节输入显示器的 HLG 信号的系统伽玛值。</p> <p>注</p> <ul style="list-style-type: none"> • 可以在为“伽玛 (EOTF)”指定了“HLG”时对此进行设置。
色域	Native Adobe®RGB sRGB EBU BT.709 BT.2020 SMPTE-C DCI-P3	<p>选择色彩再现区域 (色域)。</p> <p>“色域”是指可以表示的色彩范围。已定义多个标准。</p> <p>注</p> <ul style="list-style-type: none"> • 选择“Native”可显示液晶面板的原始色域。 • 在已定义色域中显示显示器的可显示范围之外的颜色的方法可以进行设置。更多信息，请参见“色域裁切” (第 23 页)。

PQ选项和显示设定

本节介绍 PQ选项设定和输入信号（10 位：0 - 1023）与显示器显示亮度之间的关系。

注

- 此关系假设输入信号为全色阶信号（而且“信号”中的“输入范围”设置为“全部”）。

● 300cd/m² Clipping、500cd/m² Clipping 和 1000cd/m² Clipping

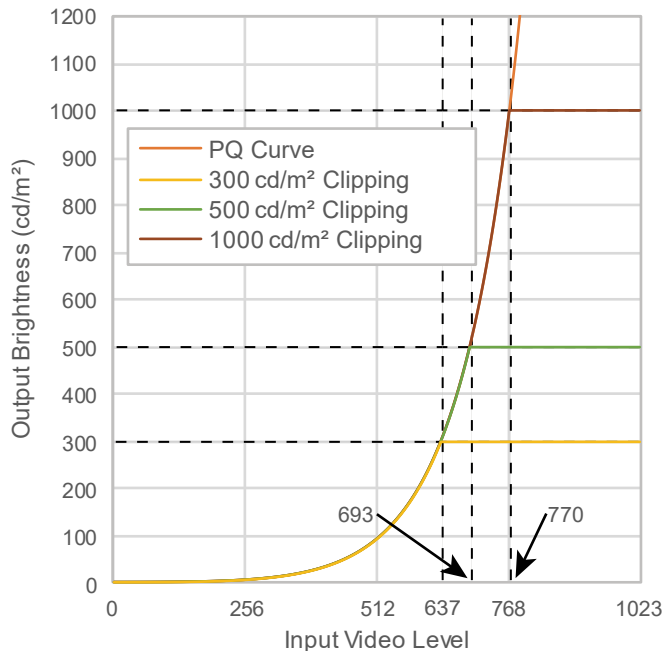

- 将亮度设置为一定的数值，以正确显示。
 - 例如：PQ选项设为 300cd/m² Clipping 时，请将显示器亮度设为 300 cd/m²。

● 4000cd/m² Emulation 和 10000cd/m² Emulation (显示器亮度设定：1000 cd/m²)

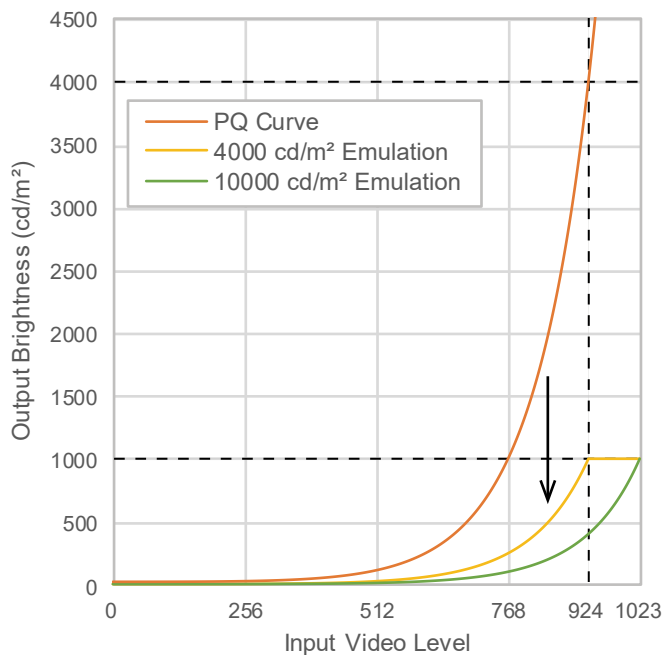

- 此设置用作暂时检查。
 - 例如：PQ选项设为 4000cd/m² Emulation 时，色阶的表示与最大亮度为 4000 cd/m² 的显示器等效。在这种情况下，因为其最高亮度为 4000 cd/m² 或以下，加权灰度会根据显示器的亮度设定值而降低。

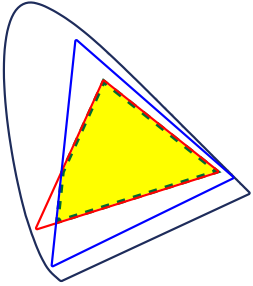
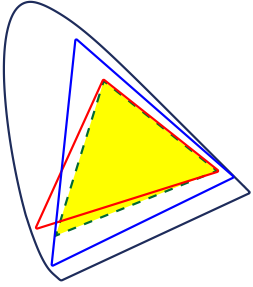
功能		设定	说明
高级设定	色调	-100 至 100	色调可以调节。 注 • 使用该功能可能导致显示器无法显示某些色阶。
	饱和度	-100 至 100	饱和度可以调节。 注 • 使用该功能可能导致显示器无法显示某些色阶。 • 最小值 (-100) 可将屏幕变成单色。
	色域裁切	开启 关闭	在指定色域中根据“色域” (第 21 页) 显示显示器的可显示范围之外的颜色的方法可以进行设置。 • “开启” 显示器上可显示的颜色范围将根据标准进行精确的显示。超出可显示范围之外的颜色将变得饱和。  • “关闭” 显示色彩时, 色阶优先于色准。标准中定义的色域顶点移动到显示器可显示的范围。这样显示器可显示的最近的色彩便可显示。  <hr/> <ul style="list-style-type: none">— 显示器可显示的色域— 标准定义色域- - - 屏幕显示的色域 注 • 上图所示为概念图, 并不反映显示器的真实色域。 • 如在“色域” (第 21 页) 这一项上选择了“Native”, 此设置将被禁用。
	XYZ 格式	开启 关闭	如果此功能设置为“开启”, 则可以在显示器上显示数字电影的 XYZ 信号。 注 • 仅当“色域” (第 21 页) 设为“DCI-P3”时方可设置此项。 • 如果您选择“开启”, 将无法设置“色域”。
	增益	0 至 2000	构成色彩的红、绿、蓝的亮度称为增益。可通过调整增益更改“白色”的色度。 注 • 使用该功能可能导致显示器无法显示某些色阶。 • 增益值随着色温而变化。 • 当增益变更后, 色温将变为“用户”。
黑阶	0 至 1500	您可以通过调节红色、绿色和蓝色的色阶或调节所有黑阶来调节黑色的亮度和色度。显示黑色测试图案或背景并调节黑阶。	
	6色	-100 至 100	洋红、红、黄、绿、青和蓝均可调节色调、饱和度和明度 (亮度)。

功能	设定	说明
复原	-	复原任何色彩调节值，将当前选定的色彩模式恢复为默认设置。

当色彩模式为 Advanced Mode (CAL1 / CAL2 / CAL3) 时

您可设置 SelfCalibration 的目标并执行校准。

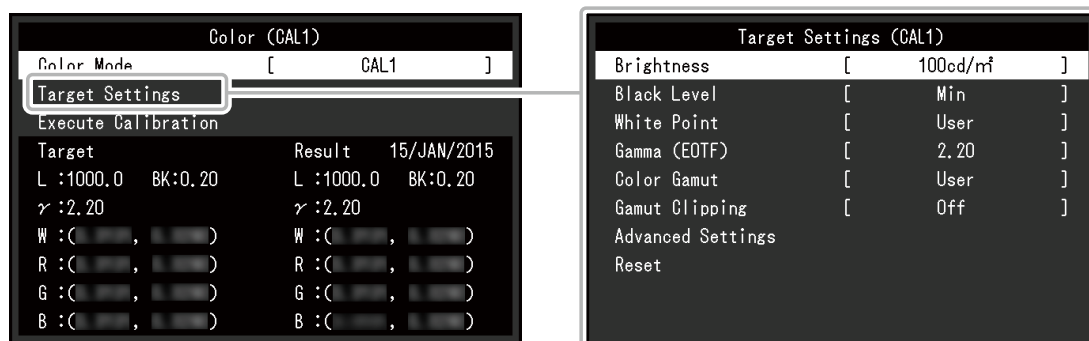

功能	设定	说明
色彩模式	BT.2020 BT.709 DCI-P3 PQ_BT.2100 PQ_DCI-P3 HLG_ BT.2100 CAL1 CAL2 CAL3 SYNC_ SIGNAL	根据显示器的应用切换至所需的模式。 注 • 有关如何切换各个模式的更多信息，请参阅“2-2. 切换显示模式 (色彩模式)” (第 11 页)。 • 有关“BT.2020 / BT.709 / DCI-P3 / PQ_BT.2100 / PQ_DCI-P3 / HLG_BT.2100”的信息，请参阅第 19 页。
目标设定	亮度 Min 48 cd/m ² 至 1000 cd/m ² Max	设置用作 SelfCalibration 的校准目标的亮度。 注 • 48 cd/m ² 至 300 cd/m ² 范围可以 1 为增量进行设置， 300 cd/m ² 至 1000 cd/m ² 范围可以 100 为增量进行设置。
	黑阶 Min 0.2 至 3.5	设置用作 SelfCalibration 的校准目标的黑阶。

功能		设定	说明
目标设定	白点	色温	4000 K 至 10000 K 用户 D50 D65 D65 (CRT) DCI-P3 注 • 指定色彩坐标时, 色温应变更为“用户”。
		白 (x) / 白 (y)	0.2400 至 0.4500
	伽玛 (EOTF)	伽玛 (EOTF)	1.0 至 2.7 sRGB EBU(2.35) L* PQ HLG 固定 注 • 使用 ColorNavigator 7 调节时, “伽玛 (EOTF)” 会变为“固定”。
	伽玛调整方法	标准 灰度平衡 固定伽玛	选择 SelfCalibration 的伽玛值调节方法。 • “标准” 在保留对比的同时调节灰度平衡。 • “灰度平衡” 通过调节显示器使中间色调区域的色度等于白点。 • “固定伽玛” 选择使用特定的伽玛设定值。 注意 • 如果为“伽玛 (EOTF)” 指定了“HLG”, “固定伽玛” 将被选择, 并且此设置无法变更。 • 使用“灰度平衡” 时, 所有灰阶的点均被调节为目标白点。修正中间色调区域时, 选择“灰度平衡” 以优先采用白度。但是, 选择“灰度平衡” 时, 将适用以下限制。 - 可能降低对比度。 - 与通过“固定伽玛” 调节时相比, 色域可能变更窄。
	PQ选项	300cd/m ² Clipping 500cd/m ² Clipping 1000cd/m ² Clipping 4000cd/m ² Emulation 10000cd/m ² Emulation	设置用作 SelfCalibration 的校准目标的 PQ选项。 注 • 可以在为“伽玛 (EOTF)” 指定了“PQ” 时对此进行设置。
	HLG 系统伽玛	1.0 至 1.5	设置用作 SelfCalibration 的校准目标的 HLG 系统伽玛值。 注 • 可以在为“伽玛 (EOTF)” 指定了“HLG” 时对此进行设置。

功能		设定	说明	
目标设定	色域	Native Adobe®RGB sRGB EBU BT.709 BT.2020 SMPTE-C DCI-P3 用户	设置用作 SelfCalibration 的校准目标的色域。 在“色域”中,可选择每个标准所定义的色域。 如要设置非由每个标准指定的色域,请指定每个 RGB 色彩的色彩坐标,以及显示器色域之外的色彩的显示方法(“色域裁切”)。 注 • 如果在“色域”中选择“Native”,将显示预设的液晶面板色域。 • 在色域设置中指定色彩坐标后,色域将变为“用户”。	
		红(x) / 红(y) / 绿(x) / 绿(y) / 蓝(x) / 蓝(y)		0.0000 至 1.0000
	色域裁切	开启 关闭		
高级设定	有限 (109% 白色)	开启 关闭	设置输入信号的显示亮度范围是否可从 16 – 254 (10 位: 64 - 1019) 扩展至 0 – 255 (10 位: 0 - 1023)。 注 • 可以在为“伽玛 (EOTF)”指定了“1.0 至 2.7”时对此进行设置。	
复原		-	复原任何校准目标,将当前选定的色彩模式恢复为默认设置。	

● SelfCalibration

请参见 “4-1. SelfCalibration 功能” (第 36 页)。

● 屏幕

信号设置用于针对输入信号配置高级设定，例如屏幕显示尺寸和色彩格式。

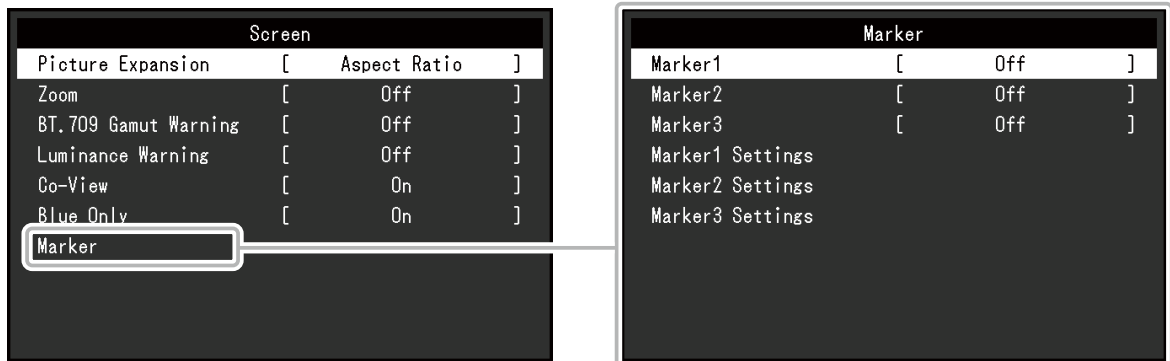

功能	设定	说明
画面扩大	自动 全屏 长宽比固定 点对点	<p>显示器显示的屏幕尺寸可以变更。</p> <ul style="list-style-type: none"> “自动” 显示器会根据输入信号发来的分辨率信息和长宽比信息自动变更屏幕尺寸 (仅限于 HDMI 输入)。 “全屏” 全屏显示图像。在某些情况下, 因为垂直比率与水平比率不相等, 导致图像扭曲变形。 “长宽比固定” 全屏显示图像。但是, 当保持长宽比固定时, 图像的某些部分可能在水平或垂直方向上无法显示。 “点对点” 以设定的分辨率或输入信号所指定的尺寸显示图像。 <p>注</p> <ul style="list-style-type: none"> 设定示例 <ul style="list-style-type: none"> - 全屏 - 长宽比固定 - 点对点 (输入信号)

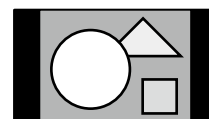
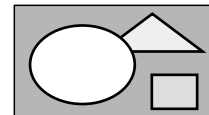

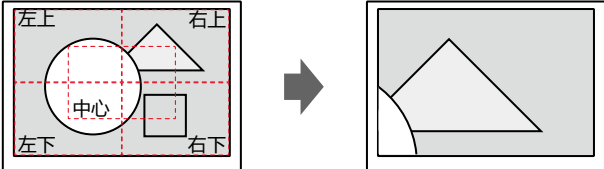
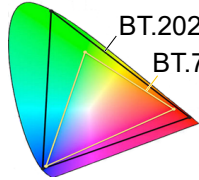
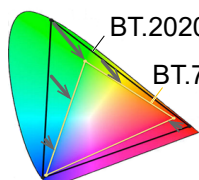
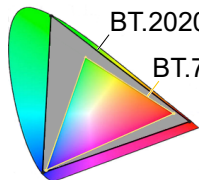
功能	可调范围	说明
缩放	关闭 中心 左下 左上 右上 右下	<p>当显示器上显示 4K2K 信号（分辨率为 4096 × 2160 或 3840 × 2160 的信号）时，指定区域的大小可以加倍。这可以为查看图像细节提供便利。</p> <p style="text-align: right;">例如：放大“右上”</p>  <p>注</p> <ul style="list-style-type: none"> 您无法为 4K 60 Hz / 50 Hz HDMI 信号使用此功能。
BT.709 色域外警告	关闭 裁切 开启	<p>如果输入信号符合 ITU-R BT.2020 标准，您可以为超出 BT.709 标准的色域的色彩设置显示方式。</p> <ul style="list-style-type: none"> “关闭” 图像按照 BT.2020 的色域进行显示。 （显示器上实际显示的色域取决于“色域裁切”（第 23 页）的设置。）  <ul style="list-style-type: none"> “裁切” 超出 BT.709 色域的色彩在 BT.709 色域范围内表示（会发生裁切）。  <ul style="list-style-type: none"> “开启” 超出 BT.709 色域的色彩显示为灰色。  <p>注</p> <ul style="list-style-type: none"> 仅当“色域”（第 21 页）设置为“BT.2020”时，才能对此功能进行设置。 此功能和“亮度警告”无法同时启用。如果此功能设置为“开启”或“裁切”，“亮度警告”功能将自动设置为“关闭”。

功能	可调范围	说明
亮度警告	关闭 开启 (Yellow) 开启 (Magenta)	您可以检查亮度高于为输入信号的 PQ选项功能设置的亮度的区域（发生裁切的区域）。 例如：设置开启 (Magenta)  注 <ul style="list-style-type: none"> 此功能和“BT.709 色域警告”无法同时启用。如果此功能设置为“开启”，“BT.709 色域外警告”功能将自动设置为“关闭”。
Co-View	关闭 开启	如果此功能设置为“开启”，可以更宽视角轻松查看显示器内容，例如在多人同时查看显示器内容时。 注 <ul style="list-style-type: none"> 如果小点或细线显示得太暗（低于正常亮度），有时可通过将此功能设为“关闭”来解决此问题。但是，当此功能设置为“关闭”时，可能发生光晕效应。
Blue Only	关闭 开启	使用此功能检查噪音。

功能		设定		说明
标记	标记 1	关闭 开启 开启 (三等分线)		此功能设为“开启”时会显示标记。设为“开启 (三等分线)”时，会显示将图片通过标记 1 和标记 1 分为三等份的边界线。 注 <ul style="list-style-type: none"> 设为“开启 (三等分线)”时会禁用“标记 2”和“标记 3”。
	标记 2 标记 3	关闭 开启		此功能设为“开启”时会显示标记。
	标记1设定 标记2设定 标记3设定	类型	长宽比 Dots (Center) Dots (Free)	您可以选择标记的位置和尺寸。
		长宽比	4:3 13:9 14:9 15:9 16:9 21:9 1.85:1 2.35:1 2.39:1 用户	您可以设置所显示标记的长宽比固定。
		长宽比 (用户)	1.00:1 至 3.00:1	您可以自由设置所显示标记的长宽比固定。仅在为“长宽比”选择了“用户”时方可设置此项。

功能		设定		说明
标记	标记1设定 标记2设定 标记3设定	区域尺寸	50.0% 至 100.0% 用户	您可以设置区域的尺寸。仅在为“类型”选择了“长宽比”时方可设置此项。
		水平位置	*1	您可以设置标记的水平位置。仅在为“类型”选择了“Dots (Free)”时方可设置此项。
		垂直位置	*1	您可以设置标记的垂直位置。仅在为“类型”选择了“Dots (Free)”时方可设置此项。
		宽度	*1	您可以设置标记的宽度。仅在为“类型”选择了“Dots (Free)”或“Dots (Center)”，或者为“类型”选择了“长宽比”且为“区域尺寸”选择了“用户”时方可设置此项。
		高度	*1	您可以设置标记的高度。仅在为“类型”选择了“Dots (Free)”或“Dots (Center)”，或者为“类型”选择了“长宽比”且为“区域尺寸”选择了“用户”时方可设置此项。
		线型粗细	1点至 6点	您可以设置标记的线型粗细。
		色彩	白 红 绿 蓝 青 洋红 黄 灰	您可以设置标记的色彩。

*1 可设置的值可能因输入信号的分辨率而异。

● 偏好设定

可对显示器的设置进行配置，以适应使用环境或个人偏好。

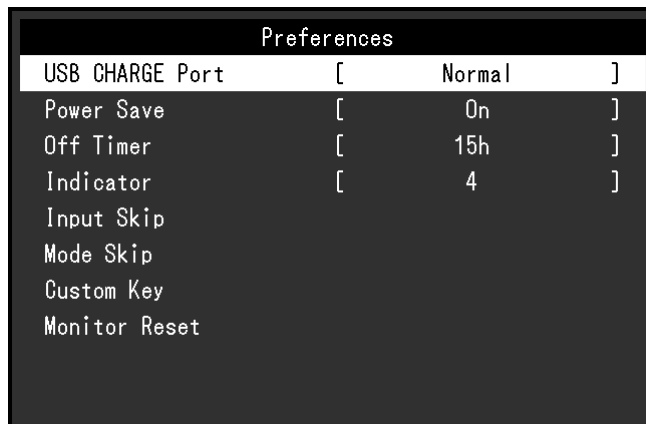

功能	设定	说明
USB CHARGE 端口	普通 充电专用	显示器的下游 USB 端口 \leftrightarrow 支持 USB 3.1 Gen 1 快充。将该设置变更为“充电专用”时，与使用“普通”设置相比，连接至 \leftrightarrow 端口的装置的充电速度会更快。 注 <ul style="list-style-type: none"> 切换该设置之前，请确保完成连接的 USB 装置与 PC 之间的通信。切换该设置后，所有通信将暂时中断。 连接至 \leftrightarrow 端口的装置必须支持快充。 当设置“充电专用”时，PC 与通过 \leftrightarrow 端口连接的装置之间将无法进行数据通信，因此连接的装置将不会工作。 当设置“充电专用”时，即便显示器与 PC 之间未通过 USB 电缆连接，也可以进行充电。
节能	开启 关闭	该功能允许您根据已连接外部装置的状态将显示器设置为省电模式。 当约有 15 秒的时间无法检测到信号输入时，显示器将变为省电模式。当显示器转换为省电模式时，屏幕上将不再显示图像。 <ul style="list-style-type: none"> 退出省电模式 <ul style="list-style-type: none"> - 当显示器接收到输入时，将自动退出省电模式并恢复至正常显示模式。 注 <ul style="list-style-type: none"> 当转换至省电模式时，将提前 5 秒显示一条指示该转换的消息。 当您不使用显示器时，请关闭主电源开关以减少功耗。 当显示器处于省电模式时，连接至 USB 下游端口的装置仍然可以工作。因此，即便是在省电模式下，显示器的耗电量也会依据连接的装置而有所变化。
关闭计时器	关闭 6h 9h 12h 15h 18h	您可以设置自动关闭显示器电源的时间。显示器开机或从节能模式唤醒后经过此处设置的时间时，显示器将自动关闭。 注 <ul style="list-style-type: none"> 关闭计时器功能触发前一分钟，将显示一则消息，通知您显示器电源将关闭。 显示此消息时，只有电源按钮可以操作。
指示灯	关闭 1 至 7	可以设置屏幕显示时电源按钮和控制按钮的亮度。（默认设置：4）

功能		设定	说明
跳过输入		略过 -	该功能允许在切换输入信号时跳过不会用到的输入信号。 注 • 并非所有输入信号都可以设置为“略过”。
模式略过		略过 -	该功能允许在选择模式时跳过不会用到的模式。请在显示模式有限或想避免随意更改显示状态时使用该功能。 注 • 并非所有模式都可以设置为“略过”。
自定义键	[F1]	S-GAMMA -Quick Check- 关闭 输入范围 缩放 BT.709 色域外警告 亮度警告 前一种颜色模式 信息 时间码 标记 1 标记 2 标记 3 Blue Only Co-View Pixel Inspection	您可以设置分配给 [F1] 键的功能。 注 • 默认情况下，该键设置为“S-GAMMA -Quick Check-”功能。 • 有关自定义键，请参见“第 5 章 自定义键设置”（第 40 页）。
	[F2]	EOTF -Quick Check- 关闭 输入范围 缩放 BT.709 色域外警告 亮度警告 前一种颜色模式 信息 时间码 标记 1 标记 2 标记 3 Blue Only Co-View Pixel Inspection	您可以设置分配给 [F2] 键的功能。 注 • 默认情况下，该键设置为“EOTF -Quick Check-”功能。 • 有关自定义键，请参见“第 5 章 自定义键设置”（第 40 页）。

功能		设定	说明
自定义键	[F3]	BRIGHT -Quick Check- 关闭 输入范围 缩放 BT.709 色域外警告 亮度警告 前一种颜色模式 信息 时间码 标记 1 标记 2 标记 3 Blue Only Co-View Pixel Inspection	您可以设置分配给 [F3] 键的功能。 注 • 默认情况下, 该键设置为 “BRIGHT -Quick Check-” 功能。 • 有关自定义键的信息, 请参阅 “第 5 章 自定义键设置” (第 40 页) 。
	[F4]	BLACK -Quick Check- 关闭 输入范围 缩放 BT.709 色域外警告 亮度警告 前一种颜色模式 信息 时间码 标记 1 标记 2 标记 3 Blue Only Co-View Pixel Inspection	您可以设置分配给 [F4] 键的功能。 注 • 默认情况下, 该键设置为 “BLACK -Quick Check-” 功能。 • 有关自定义键的信息, 请参阅 “第 5 章 自定义键设置” (第 40 页) 。
全部重设		-	将除 “管理员设定” 菜单中的设置以外的所有设置恢复为默认值。

● 语言

可以选择菜单与消息的显示语言。

设定

英语、德语、法语、西班牙语、意大利语、瑞典语、日语、简体中文、繁体中文



● 信息

您可以查看显示器信息（型号名称、序列号（S/N）、固件版本、使用时间）和输入信号信息。

例如：

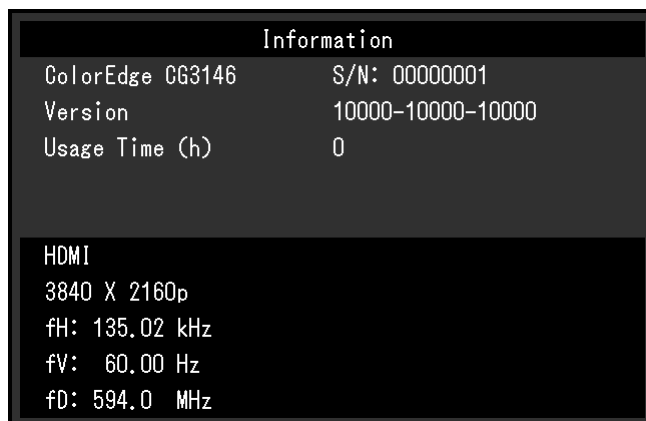

第 4 章 SelfCalibration

本产品配备内置校准传感器。事先设定校准目标与执行日程, 校准传感器就会自动操作并定期校准显示器。这一自动校准功能被称之为 "SelfCalibration"。

SelfCalibration 的调节内容将因执行的色彩模式而异。

- Standard Mode (除 "CAL1"、"CAL2" 和 "CAL3" 之外的色彩模式): 显示器的色彩再现色域获得更新, 而且每个模式的显示模式进行以下调节。
 - 调节色温使其尽可能接近指定值。
 - 调节色域值使其尽可能接近各个指定值。
 - 亮度信息获得更新。
- Advanced Mode (色彩模式 "CAL1"、"CAL2" 和 "CAL3"):
 - 在显示器上进行 SelfCalibration 时, 校准显示器以匹配设定目标。
 - 使用 ColorNavigator 7 时, 组合使用一台测量设备和软件来维持显示器的已校准状态。

注意

• 如果为 SelfCalibration 设置了多种色彩模式, 则预热过程会执行多次 (*1), 且对所有色彩模式完成 SelfCalibration 需要一段时间。

*1 对亮度存在很大区别的多个色彩模式连续执行 SelfCalibration 时, 例如对 SDR 色彩模式 (BT.2020、BT.709 或 DCI-P3) 执行 SelfCalibration 后再对 HDR 色彩模式 (PQ_BT.2100、PQ_DCI-P3 或 HLG_BT.2100) 执行 SelfCalibration, 则每次均会执行预热过程。

注

- 在打开显示器后将执行 SelfCalibration 30 分钟。
- 在无外部装置信号输入时, 也可以执行 SelfCalibration。
- 建议您执行 SelfCalibration, 以保留通过 ColorNavigator 7 设置的调节内容。
- 由于使用显示器时亮度和色度有所变化, 因此建议定期校准显示器。
- 内置校准传感器的测量结果可以与您想用作参考的外部测量装置的测量结果相关联。有关详细信息, 请参阅 ColorNavigator 7 的用户手册。

可通过 ColorNavigator 7 或显示器的设置菜单, 设置校准目标和执行日程。

您可以从本公司网站下载 ColorNavigator 7 软件和用户手册:

www.eizoglobal.com

注

- 使用本软件时, 必须使用随附的 USB 电缆连接 PC 与显示器。
- 有关 USB 电缆连接的详细信息, 请参见 "连接步骤" (第 68 页)。
- 使用该软件时, 请勿操作显示器前方的电源按钮或控制按钮。

4-1. SelfCalibration 功能

对“SelfCalibration”进行详细的设置。

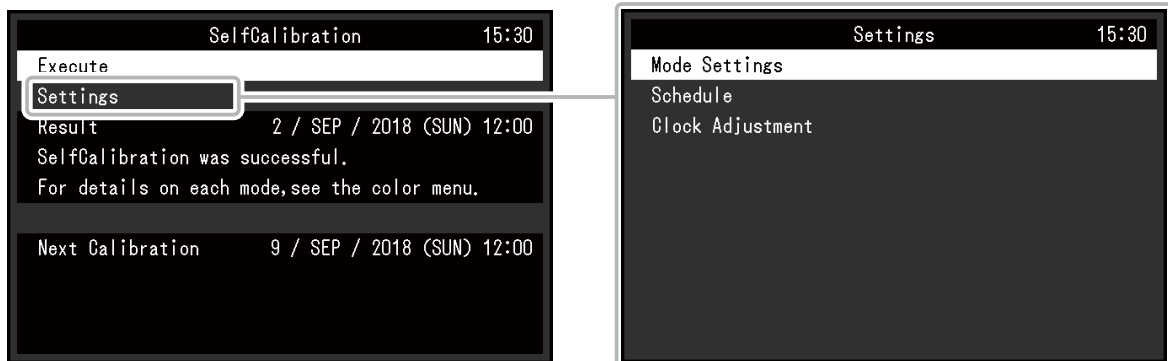

功能		设定		说明
执行		-		可以忽视日程手动执行SelfCalibration。 注 • 选择“执行”后, 预热 (显示器的电源打开后, 需要在其显示稳定前等候一段时间) 可能会在内置校准传感器出来之前执行。
设定	模式设定	Standard Mode	开启 关闭	在Standard Mode下切换启用/禁用SelfCalibration 功能。
		Advanced Mode	CAL1 开启 CAL2 关闭 CAL3	在 Advanced Mode 下切换启用/禁用SelfCalibration 功能。
日程	开始时间	节能 立即 应用程序 关闭	选择达到日程中设置的时间后执行SelfCalibration 的计时。 • “节能” 要在以下任何条件下执行。 - 显示器处于“节能”模式, 或电源在设置时间关闭时。 - 当在日程中的设置时间过去后, 显示器将切换为节能模式或关闭电源。 • “立即” 于设置的时间立即执行 SelfCalibration。 • “应用程序” 根据通过 ColorNavigator Network 设置的计时执行 SelfCalibratio。有关 ColorNavigator Network的详细信息, 请参照我们的网站 (www.eizoglobal.com)。 • “关闭” SelfCalibration未执行。	
	频率	每天 每周 每月 每季 每半年 每年 使用时间	选择SelfCalibration执行周期。	

功能		设定	说明
设定	日程	计时 1月/4月/7月/10月 2月/5月/8月/11月 3月/6月/9月/12月 1月/7月 2月/8月 3月/9月 4月/10月 5月/11月 6月/12月 1月至12月 每50小时至 每500小时	当执行周期为“每季”、“每半年”、“每年”或“使用时间”时, 请选择执行 SelfCalibration 的时间。 设置将因执行周期的设置而异。 <ul style="list-style-type: none"> “每季”: 1月/4月/7月/10月, 2月/5月/8月/11月, 3月/6月/9月/12月 “每半年”: 1月/7月, 2月/8月, 3月/9月, 4月/10月, 5月/11月, 6月/12月 “每年”: 1月至12月 “使用时间”: 每50小时至每500小时
		周	第1周至第5周 当执行周期为“每月”、“每季”、“每半年”或“每年”时, 请选择 SelfCalibration 的执行周。 注 <ul style="list-style-type: none"> 当未在所选的周内为“日”选择具体的某一天时, 执行所在的那一周将如下所示: - 当所选的执行周为“第1周”时: 第2周 - 当所选的执行周为“第5周”时: 第4周
		日	星期日至星期六 当执行周期为“每周”、“每月”、“每季”、“每半年”或“每年”时, 请选择 SelfCalibration 的执行日。
		时间	0:00 至 23:55 当执行周期为“每天”、“每周”、“每月”、“每季”、“每半年”或“每年”时, 请选择 SelfCalibration 的执行时间。
	时钟调整	-	设置显示器的日期和时间。 注 <ul style="list-style-type: none"> 未设定时钟时将不会应用日程。 如果主电源断开太长时间, 则可能需要重设时钟。 启动 ColorNavigator 7 后, 将自动设置日期和时间。
	结果	-	显示 SelfCalibration 的执行结果。
	下一次校准	-	显示下一次 SelfCalibration 的执行日期。

4-2. 设置目标

设置 Advanced Mode 的校准对象。您可通过 ColorNavigator 7 设置或直接在显示器上设置目标。直接使用显示器时, 在“颜色”菜单中设置以下功能。

- “色彩模式”
选择“CAL1”、“CAL2”或“CAL3”。
- “目标设定”
设置 SelfCalibration 的校准目标。

4-3. 执行

可通过设置日程执行 SelfCalibration, 也可不通过日程执行。
您可通过 ColorNavigator 7 设置或直接在显示器上设置日程。
通过在显示器上设置日程执行 SelfCalibration 时, 启用 SelfCalibration 的方法因色彩模式 (Standard Mode 或 Advanced Mode) 类型而异。

注意

- 在执行 SelfCalibration 的过程中, 从外部设备输入的视频信号发生变化 (信号消失或在无信号状态下输入信号等情况) 时, SelfCalibration 将被自动取消。

● 不通过日程执行

手动执行 SelfCalibration。

执行 SelfCalibration 的方法有如下2种:

- 从“SelfCalibration”菜单执行。
在“SelfCalibration”菜单中选择“执行”。
“SelfCalibration”菜单中的“设定” - “模式设定”为“开启”时, SelfCalibration 在所有色彩模式中执行。
- 从“颜色”菜单执行
在“色彩调整”菜单下的“色彩模式”中, 选择“CAL1”、“CAL2”或“CAL3”, 然后选择“执行校准”。
执行所显示色彩模式的 SelfCalibration。

● 通过设置日程执行

设置 SelfCalibration 的校准日程。

在“SelfCalibration”菜单的“设定”中, 设置 SelfCalibration 的校准日程和显示器日期、时间。

注意

- 如果计划中的 SelfCalibration 被自动取消, 在取消至少1个小时后显示器切换至省电模式时, 或通过  关闭显示器时重新执行。

● 在Standard Mode下激活SelfCalibration

在Standard Mode下执行 SelfCalibration。

在“SelfCalibration”菜单的“设定”中, 设置以下功能:

- “模式设定”
将“Standard Mode”设为“开启”。

● 在Advanced Mode下激活SelfCalibration

在Advanced Mode下执行 SelfCalibration。

在“SelfCalibration”菜单的“设定”中, 设置以下功能:

- “模式设定”
选择“Advanced Mode”。
- “Advanced Mode”
选择“CAL1”、“CAL2”或“CAL3”, 然后设为“开启”。

4-4. 确认结果

通过显示器确认SelfCalibration的校准结果。

在“颜色”菜单中设置下列功能：

- “色彩模式”
选择“CAL1”、“CAL2”或“CAL3”。
- “结果”
确认SelfCalibration的校准结果。

第 5 章 自定义键设置

您可以将功能分配给自定义键, 以方便地启动指定功能。
本章介绍如何操作自定义键以及如何为自定义键分配功能。

5-1. 自定义键的基本操作

1. 执行

- 按 (F1) 按钮、 (F2) 按钮、 (F3) 按钮或 (F4) 按钮。
分配给 (F1) 按钮、 (F2) 按钮、 (F3) 按钮 或 (F4) 按钮的功能即会执行。

5-2. 向自定义键分配功能

1. 菜单显示

- 按旋钮。

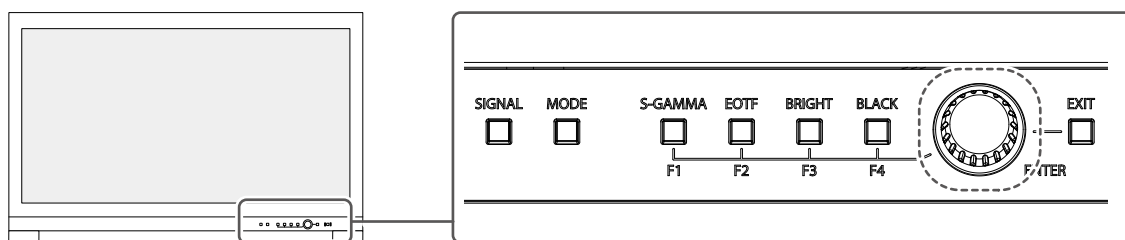

出现设置菜单。



2. 转动旋钮以选择“偏好设定”，然后按旋钮。
出现偏好设定菜单。

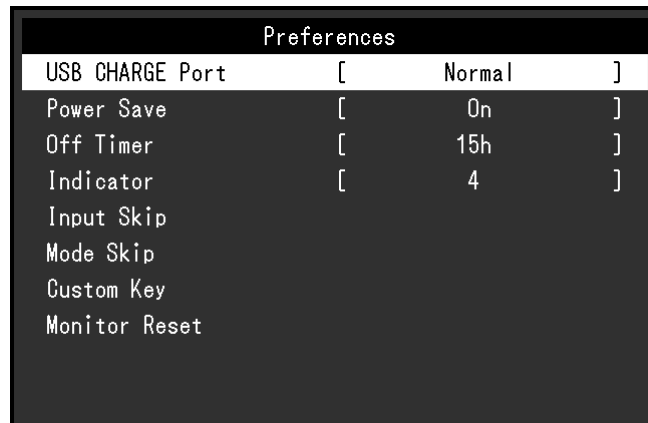

3. 转动旋钮以选择“自定义键”，然后按旋钮。
出现自定义键菜单。

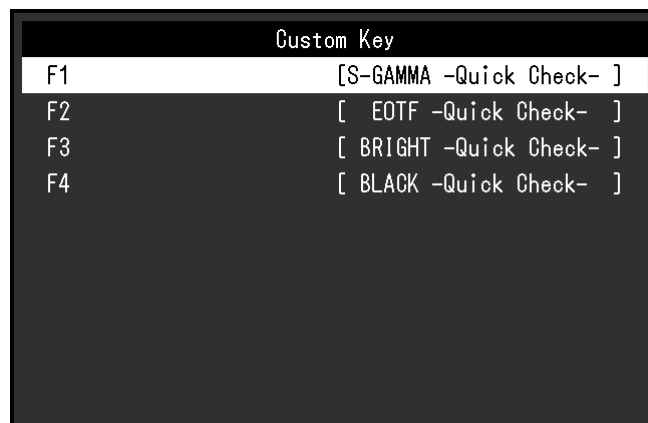

4. 转动旋钮选择要向其分配功能的自定义键, 然后按旋钮。
出现用于分配功能的菜单。

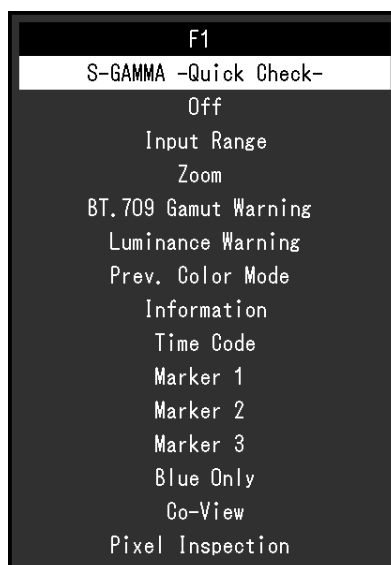

有关功能的详细信息, 请参阅“可分配给自定义键的功能” (第 43 页)。

5. 转动旋钮选择要分配的功能, 然后按旋钮。
该功能随即分配给自定义键。

2. 退出

1. 按  (EXIT) 按钮数次即可。
退出设置菜单。

● 可分配给自定义键的功能

功能	说明																																																						
S-GAMMA -Quick Check-	设置“Quick Check”功能的 HLG 系统伽玛。更多信息, 请参阅 第 14 页 。																																																						
EOTF -Quick Check-	设置“Quick Check”功能的伽玛 (EOTF)。更多信息, 请参阅 第 14 页 。																																																						
BRIGHT -Quick Check-	设置“Quick Check”功能的亮度。更多信息, 请参阅 第 14 页 。																																																						
BLACK -Quick Check-	设置“Quick Check”功能的黑阶提高。更多信息, 请参阅 第 14 页 。																																																						
关闭	禁用自定义键。																																																						
输入范围	设置输入范围功能。更多信息, 请参阅 第 18 页 。																																																						
缩放	设置缩放功能。更多信息, 请参阅 第 28 页 。																																																						
BT.709 色域外警告	设置“BT.709 色域外警告”功能。更多信息, 请参阅 第 28 页 。																																																						
亮度警告	设置亮度警告功能。更多信息, 请参阅 第 29 页 。																																																						
前一种颜色模式	您可以返回上一色彩模式。这便于检查两种色彩模式之间的差异。 注意 • 使用 ColorNavigator 7 时, 在退出软件后需要重新选择色彩模式。																																																						
信息	您可以查看输入信号信息和色彩信息。 例如: <div style="display: flex; justify-content: space-around; margin: 10px 0;"> <table border="1" style="background-color: #333; color: #fff; font-family: monospace; font-size: 0.8em;"> <thead> <tr> <th colspan="2">HDMI (Color Mode:BT.709)</th> <th>1/2</th> </tr> </thead> <tbody> <tr><td>Resolution</td><td>4096 X 2160P</td><td>24.00Hz</td></tr> <tr><td>Bit Depth / Colorimetry</td><td colspan="2">10bit/SMPTE170M or BT.709</td></tr> <tr><td>Color Format / Range</td><td colspan="2">RGB4:4:4/Limited Range</td></tr> <tr><td>EOTF</td><td colspan="2">ST2084</td></tr> <tr><td>White Point</td><td colspan="2">x:0.31300 y:0.32900</td></tr> <tr><td>Primary Red</td><td colspan="2">x:0.31300 y:0.32900</td></tr> <tr><td>Green</td><td colspan="2">x:0.31300 y:0.32900</td></tr> <tr><td>Blue</td><td colspan="2">x:0.31300 y:0.32900</td></tr> <tr><td>Luminance Min / Max</td><td colspan="2">0.0001cd/m² / 65535cd/m²</td></tr> <tr><td>MaxCLL / MaxFALL</td><td colspan="2">65535cd/m² / 65535cd/m²</td></tr> </tbody> </table> <table border="1" style="background-color: #333; color: #fff; font-family: monospace; font-size: 0.8em;"> <thead> <tr> <th colspan="2">Color (Color Mode:BT.709)</th> <th>2/2</th> </tr> </thead> <tbody> <tr><td>Brightness</td><td colspan="2">100cd/m²</td></tr> <tr><td>Temperature</td><td colspan="2">D65</td></tr> <tr><td>Gamma (EOTF)</td><td colspan="2">2.4</td></tr> <tr><td>PQ Option</td><td colspan="2">-</td></tr> <tr><td>HLG System Gamma</td><td colspan="2">-</td></tr> <tr><td>Color Gamut</td><td colspan="2">BT.709</td></tr> </tbody> </table> </div> 注 • 您可以检查设置菜单上“信息” (第 34 页) 下的显示器信息。	HDMI (Color Mode:BT.709)		1/2	Resolution	4096 X 2160P	24.00Hz	Bit Depth / Colorimetry	10bit/SMPTE170M or BT.709		Color Format / Range	RGB4:4:4/Limited Range		EOTF	ST2084		White Point	x:0.31300 y:0.32900		Primary Red	x:0.31300 y:0.32900		Green	x:0.31300 y:0.32900		Blue	x:0.31300 y:0.32900		Luminance Min / Max	0.0001cd/m ² / 65535cd/m ²		MaxCLL / MaxFALL	65535cd/m ² / 65535cd/m ²		Color (Color Mode:BT.709)		2/2	Brightness	100cd/m ²		Temperature	D65		Gamma (EOTF)	2.4		PQ Option	-		HLG System Gamma	-		Color Gamut	BT.709	
HDMI (Color Mode:BT.709)		1/2																																																					
Resolution	4096 X 2160P	24.00Hz																																																					
Bit Depth / Colorimetry	10bit/SMPTE170M or BT.709																																																						
Color Format / Range	RGB4:4:4/Limited Range																																																						
EOTF	ST2084																																																						
White Point	x:0.31300 y:0.32900																																																						
Primary Red	x:0.31300 y:0.32900																																																						
Green	x:0.31300 y:0.32900																																																						
Blue	x:0.31300 y:0.32900																																																						
Luminance Min / Max	0.0001cd/m ² / 65535cd/m ²																																																						
MaxCLL / MaxFALL	65535cd/m ² / 65535cd/m ²																																																						
Color (Color Mode:BT.709)		2/2																																																					
Brightness	100cd/m ²																																																						
Temperature	D65																																																						
Gamma (EOTF)	2.4																																																						
PQ Option	-																																																						
HLG System Gamma	-																																																						
Color Gamut	BT.709																																																						
时间码	选择“时间码”功能。更多信息, 请参阅 第 19 页 。																																																						
标记 1	设置“标记 1”功能。更多信息, 请参阅 第 29 页 。																																																						
标记 2	设置“标记 2”功能。更多信息, 请参阅 第 29 页 。																																																						
标记 3	设置“标记 3”功能。更多信息, 请参阅 第 29 页 。																																																						
Blue Only	设置“Blue Only”选项。更多信息, 请参阅 第 29 页 。																																																						
Co-View	设置“Co-View”功能。更多信息, 请参阅 第 29 页 。																																																						
Pixel Inspection	执行 Pixel Inspection 功能并显示设定坐标处的像素值。使用设定菜单中的“Pixel Inspection”菜单指定坐标 (请参阅“ 第 6 章 Pixel Inspection ” (第 44 页))。 <div style="text-align: center; margin: 10px 0;"> <table border="1" style="background-color: #333; color: #fff; font-family: monospace; font-size: 0.8em;"> <thead> <tr> <th colspan="3">Pixel Inspection</th> </tr> </thead> <tbody> <tr><td>Result</td><td>x:</td><td>0 y: 0</td></tr> <tr><td>Raw</td><td colspan="2">*:*** **:* **:*</td></tr> <tr><td>Converted to RGB Full</td><td colspan="2">*:*** **:* **:*</td></tr> <tr><td>Previous Result</td><td>x:</td><td>0 y: 0</td></tr> <tr><td>Raw</td><td colspan="2">*:*** **:* **:*</td></tr> <tr><td>Converted to RGB Full</td><td colspan="2">*:*** **:* **:*</td></tr> </tbody> </table> </div>	Pixel Inspection			Result	x:	0 y: 0	Raw	*:*** **:* **:*		Converted to RGB Full	*:*** **:* **:*		Previous Result	x:	0 y: 0	Raw	*:*** **:* **:*		Converted to RGB Full	*:*** **:* **:*																																		
Pixel Inspection																																																							
Result	x:	0 y: 0																																																					
Raw	*:*** **:* **:*																																																						
Converted to RGB Full	*:*** **:* **:*																																																						
Previous Result	x:	0 y: 0																																																					
Raw	*:*** **:* **:*																																																						
Converted to RGB Full	*:*** **:* **:*																																																						

第 6 章 Pixel Inspection

此功能获取指定坐标处像素的色彩信息*1。通过比较“输入数据中像素的色彩信息”和“显示器内部转换为全RGB范围后像素的色彩信息”，可以检查是否建立了适当的生产环境。

*1 由于坐标是针对输入信号指定的，因此水平/垂直位置的可调节范围取决于输入信号。

注意

- 当固件版本为“10006-xxxxx-xxxxx”或更高版本时，才可以使用此功能。
- 在下列情况下，“Pixel Inspection”无效，无法使用。
 - YCbCr 4:2:0信号为输入
 - 显示“无信号”或“信号错误”消息
 - 分辨率超过液晶面板分辨率的信号为输入
 - 使用缩放功能（“[缩放](#)”（第28页））
- 此功能不能与标记功能（“[亮度警告](#)”（第29页））同时使用。

6-1. 指定坐标

选择“Pixel Inspection”菜单时，屏幕上将出现坐标标记，用于指定坐标。

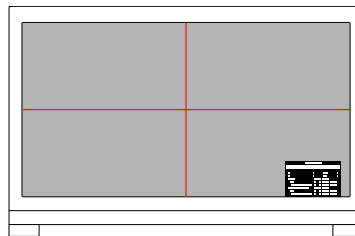

1. 在“Pixel Inspection”菜单中，选择“x”（水平位置）或“y”（垂直位置），然后选择。随即出现调节菜单。
2. 使用 进行调节并选择。
如果您更改值，坐标标记也将相应地移动。

6-2. 执行Pixel Inspection

1. 在“Pixel Inspection”菜单中, 选择“Execute”, 然后选择☑。
系统将显示指定坐标处像素的色彩信息作为执行结果。
 - “Raw”
输入数据中像素的色彩信息
 - “Converted to RGB Full”
显示器内部转换为全RGB范围后像素的色彩信息

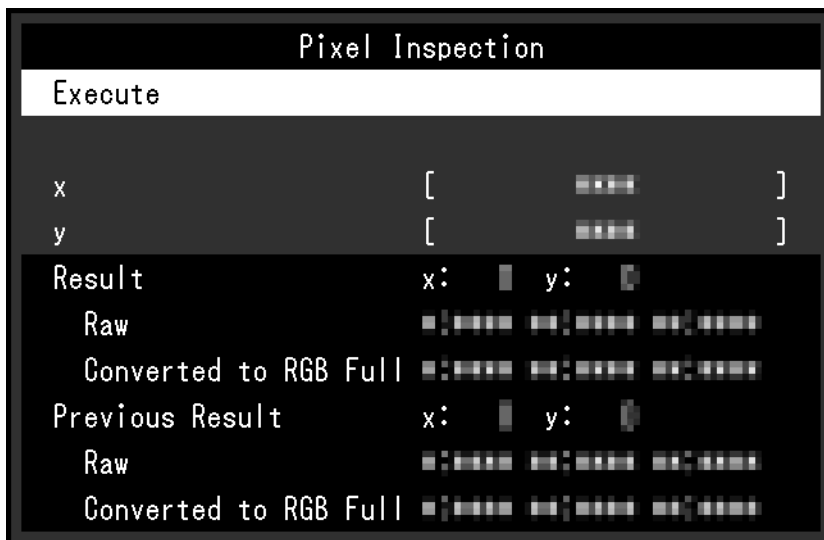

注意

- 像素色彩信息以固定的10位格式显示。
- 当“输入范围”设定为“有限 (109%白色)”时, 在“Converted to RGB Full”中显示输入信号的0%到109%按0到1023归一化后的值。
- 如果指定显示时间码的像素 (“时间码” (第19页)), 则会检索所显示时间码的色彩信息, 而不是输入数据中的色彩信息。
- 如果输入了逐行扫描之外的信号, 则会检索显示器内部图像处理应用的色彩信息, 而不是输入数据中的色彩信息。(请参阅“Interlace / PsF” (第19页) 或“去隔行处理” (第18页))。

第 7 章 管理员设定

本章说明如何使用“管理员设定”菜单来配置显示器的操作。

7-1. “管理员设定”菜单的基本操作

1. 菜单显示

1. 按 \odot 关闭显示器。
2. 按最左边的按钮，同时按 \odot 2 秒以上，打开显示器。

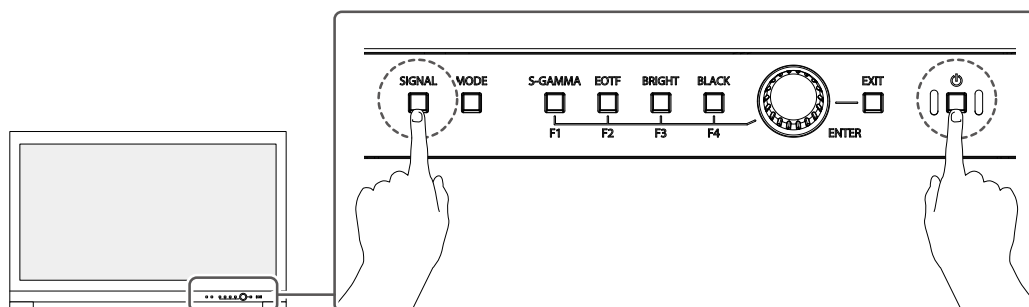

出现“管理员设定”菜单。

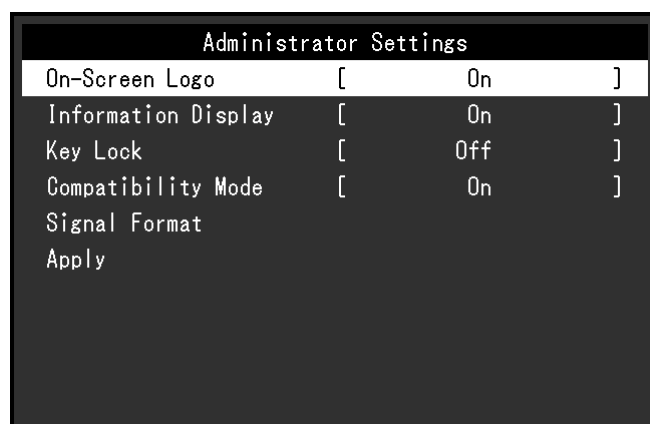

2. 设置

1. 转动旋钮选择要设置的项目，然后按旋钮。
出现调节/设置菜单。

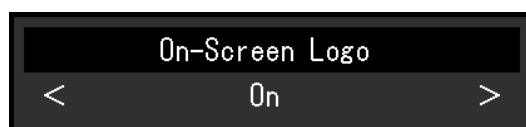

2. 转动旋钮以设置所选项目，然后按旋钮。
出现“管理员设定”菜单。

3. 应用与退出

1. 选择“应用”，然后按旋钮。
确认设置，退出“管理员设定”菜单。

7-2. “管理员设定” 菜单功能

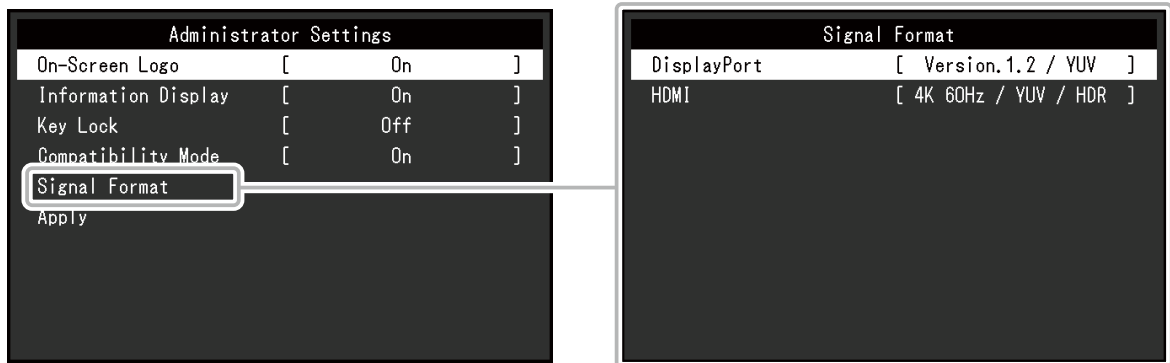

功能		设定	说明
屏幕标志		关闭 开启	将该功能设置为“关闭”时，显示器打开时显示的 EIZO 徽标不会出现。
信息显示		关闭 开启	该功能设置为“开启”时，切换信号或色彩模式时，会显示“信号信息”（第 17 页）。 该功能设置为“关闭”时，切换信号或色彩模式时，不会显示“信号信息”（第 17 页）。
操作锁定		关闭 菜单 所有	为避免变更设定，可以锁定显示器前端的控制按钮。 <ul style="list-style-type: none"> “关闭”（默认设置） 启用全部按钮。 “菜单” 旋钮会被锁定。可以更改 Quick Check 功能的设定。 “所有” 锁定除电源按钮外的所有按钮。
兼容模式		关闭 开启	为避免下列影响，请将此功能设置为“开启”。 <ul style="list-style-type: none"> 当您重新接通显示器电源或从节能模式中返回时，窗口或图标可能已经变换了位置。 PC 的节能功能工作不正常。
信号格式	DisplayPort	Version 1.2 Version 1.2 / YUV	您可切换成显示器可显示的信号类型。 请在未显示输入信号或显示的图像不正常时尝试更改此设置。 注 <ul style="list-style-type: none"> “4K 30Hz”和“4K 60Hz / YUV / HDR”的默认设置为 1920 × 1080。
	HDMI	4K 30Hz 4K 60Hz / YUV / HDR 4K 60Hz	

第 8 章 SDR/HDR设置

本章介绍通过配置显示器设置使用此显示器生成图像的方法。

“8-1. 关于色彩模式” (第 48 页) 介绍各种色彩模式的应用程序和配置。

“8-2. 设置步骤” (第 55 页) 介绍配置每个颜色模式设置以适合每个应用程序显示的步骤。

“8-3. ColorNavigator 7 设置” (第 59 页) 概述使用软件配置设置的步骤。

注意

- 在配置设置之前, 请参阅“信息” (第 34 页) 查看您显示器的固件版本。访问我们的网页 (www.eizoglobal.com), 从“支持”中选择“软件及驱动程序”, 输入产品名称, 然后执行搜索。下载程序, 如果版本非最新版本, 请更新固件。

注

- 显示器大约需要 3 分钟 (基于我们的测试条件) 才能达到稳定的显示状态。为了实现高准确度的调节, 请在开启显示器电源后等待 20 分钟或更长时间。
- 如果在 SDR 色彩模式 (BT.2020, BT.709 和 DCI-P3) 和 HDR 色彩模式 (PQ_BT.2100, PQ_DCI-P3 和 HLG_BT.2100) 之间进行切换, 请在切换色彩模式后等待 30 分钟或更长时间, 然后再调节显示器。

8-1. 关于色彩模式

● 图像生成色彩模式的类型与应用程序

色彩模式	应用程序
BT.2020	(SDR) 此色彩模式适合重现符合 ITU-R BT.2020 标准的色域和伽玛。
BT.709	(SDR) 此色彩模式适合重现符合 ITU-R BT.709 标准的色域和伽玛。
DCI-P3	(SDR) 此色彩模式适合重现符合 DCI 标准的色域和伽玛。
PQ_BT.2100	(HDR) 此色彩模式适合以 PQ 格式伽玛 (EOTF) 重现符合 ITU-R BT.2100 标准的色域。
PQ_DCI-P3	(HDR) 此色彩模式适合以 PQ 格式伽玛 (EOTF) 重现符合 DCI 标准的色域。
HLG_BT.2100	(HDR) 此色彩模式适合以 HLG 格式伽玛 (EOTF) 重现符合 ITU-R BT.2100 标准的色域。

以下介绍在正确配置各种色彩模式之后输入信号 (10 bits: 0 - 1023) 与显示器的显示亮度之间的关系。有关如何配置设置的更多信息, 请参阅“8-2. 设置步骤” (第 55 页)。

● BT.2020

以下介绍输入信号 (0 - 1023) 与显示器的显示亮度之间的关系。

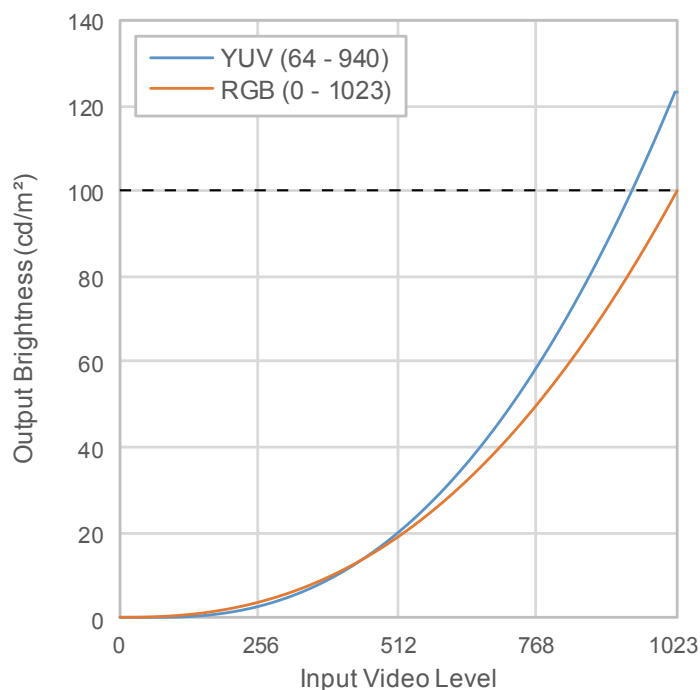

设定菜单的主设置项

有关配置设置的步骤的更多信息, 请参阅“8-2. 设置步骤” (第 55 页)。

设置项		输入色彩格式*1	
		RGB	YUV
信号	YUV 色彩矩阵	自动	BT.2020*2
	输入范围	全部	有限 (109% 白色)
色彩	亮度 (cd/m²)	100	123
	色温	D65	D65
	伽玛 (EOTF)	2.4	2.4
	色域	BT.2020	BT.2020

*1 如果图片显示正确, 您可以在设置菜单下的“信号设定” > “信号信息”中检查设定。如果下图中的蓝色框中显示有包含“YCbCr”或“YCC”的文本, 则输入信号为 YUV。
如果所显示的文字信息包含“RGB”, 此时输入信号为 RGB。

• SDI

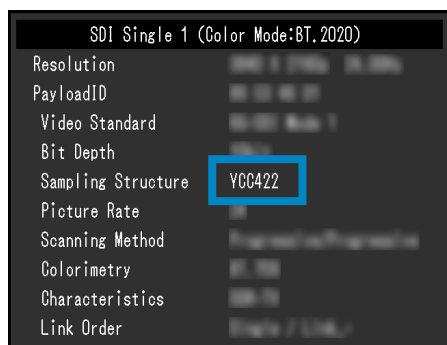

• HDMI

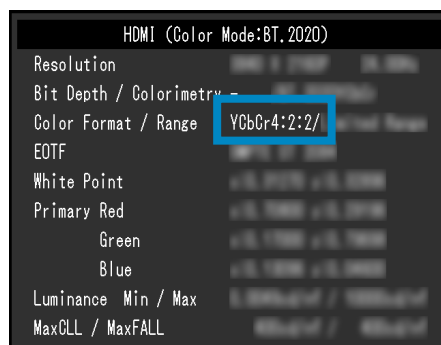

*2 由于受到限制或受您的设备设置及工具所影响, 可能会采用一个非 BT.2020 的转换常数。

● BT.709

以下介绍输入信号 (0 - 1023) 与显示器的显示亮度之间的关系。

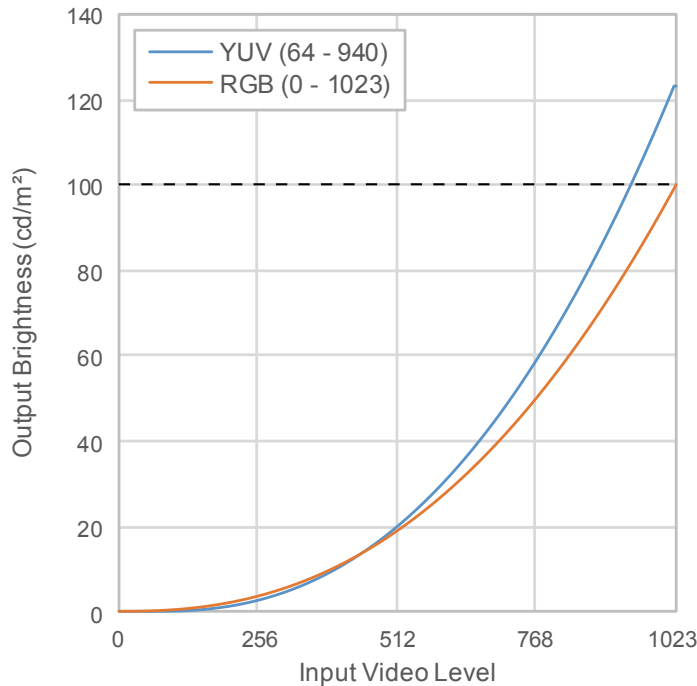

设定菜单的主设置项

有关配置设置的步骤的更多信息, 请参阅“8-2. 设置步骤” (第 55 页)。

设置项		输入色彩格式 *1	
		RGB	YUV
信号	YUV 色彩矩阵	自动	BT.709
	输入范围	全部	有限 (109% 白色)
色彩	亮度 (cd/m²)	100	123
	色温	D65	D65
	伽玛 (EOTF)	2.4	2.4
	色域	BT.709	BT.709

*1 如果图片显示正确, 您可以在设置菜单下的“信号设定” > “信号信息”中检查设定。如果下图中的蓝色框中显示有包含“YCbCr”或“YCC”的文本, 则输入信号为 YUV。如果所显示的文字信息包含“RGB”, 此时输入信号为 RGB。

• SDI

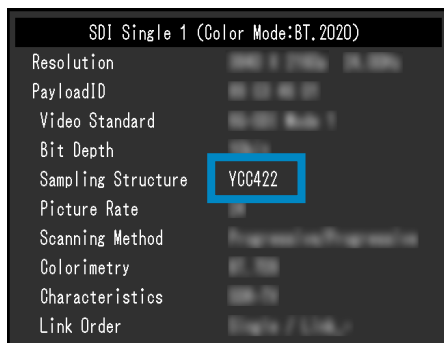

• HDMI

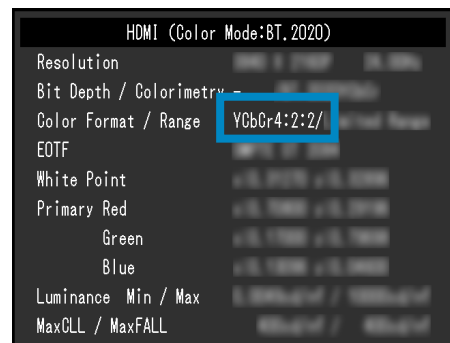

● DCI-P3

以下介绍输入信号 (0 - 1023) 与显示器的显示亮度之间的关系。

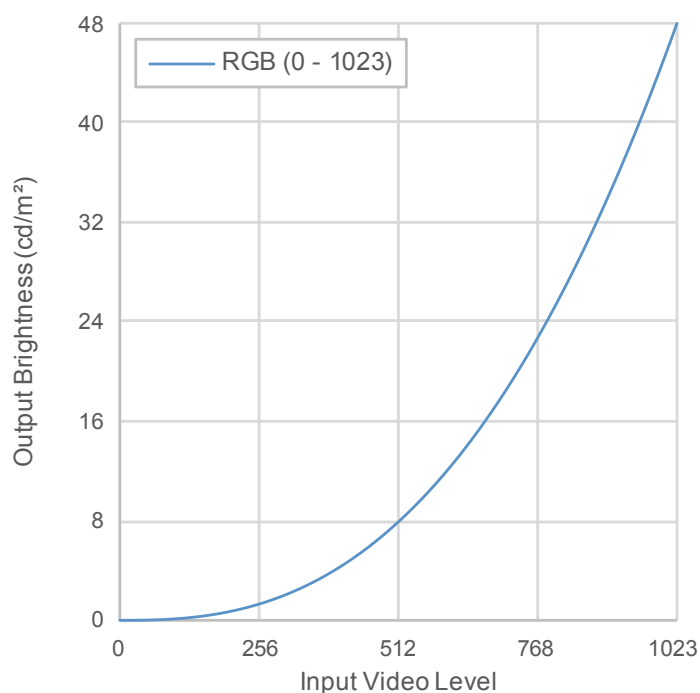

设定菜单的主设置项

有关配置设置的步骤的更多信息, 请参阅“8-2. 设置步骤” (第 55 页)。

设置项		输入色彩格式
		RGB
信号	YUV 色彩矩阵	自动
	输入范围	全部
色彩	亮度 (cd/m ²)	48
	色温	D65
	伽玛 (EOTF)	2.6
	色域	DCI-P3

● PQ_BT.2100

以下介绍输入信号 (0 - 1023) 与显示器的显示亮度之间的关系。

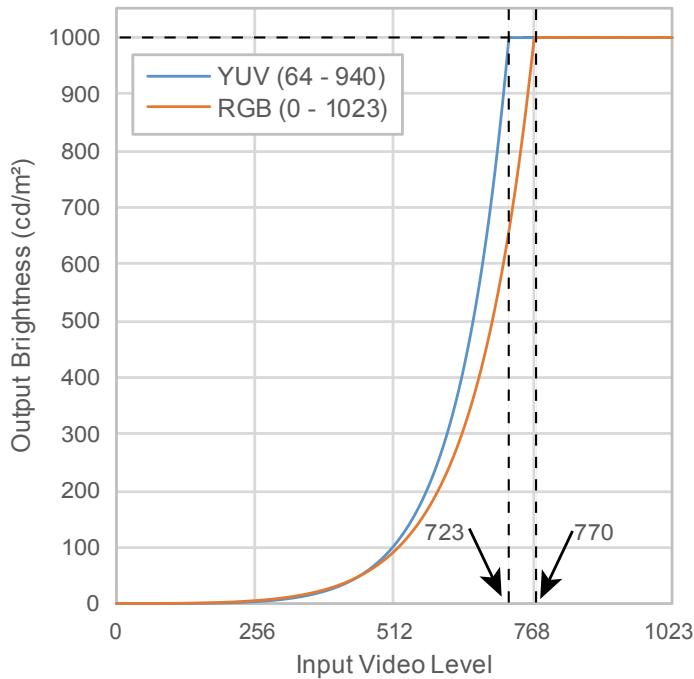

设定菜单的主设置项

有关配置设置的步骤的更多信息，请参阅“8-2. 设置步骤” (第 55 页)。

设置项		输入色彩格式 *1	
		RGB	YUV
信号	YUV 色彩矩阵	自动	BT.2020*2
	输入范围	全部	有限
色彩	亮度 (cd/m ²)	1000	1000
	色温	D65	D65
	伽玛 (EOTF)	PQ	PQ
	PQ 选项 *3	1000cd/m ² Clipping	1000cd/m ² Clipping
	色域	BT.2020	BT.2020

*1 如果图片显示正确，您可以在设置菜单下的“信号设定” > “信号信息”中检查设定。如果下图中的蓝色框中显示有包含“YCbCr”或“YCC”的文本，则输入信号为 YUV。

如果所显示的文字信息包含“RGB”，此时输入信号为 RGB。

• SDI

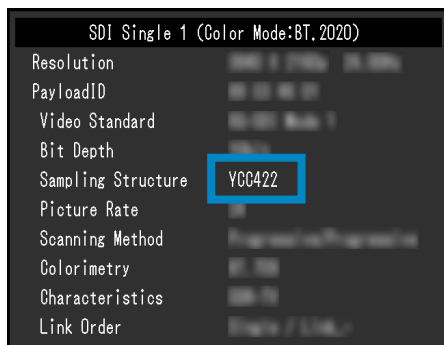

• HDMI

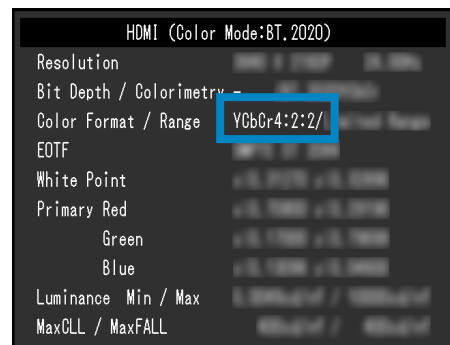

*2 由于受到限制或受您的设备设置及工具所影响，可能会采用一个非 BT.2020 的转换常数。

*3 有关更多信息，请参阅“PQ 选项” (第 21 页) 和“PQ 选项和显示设定” (第 22 页)。

● PQ_DCI-P3

以下介绍输入信号 (0 - 1023) 与显示器的显示亮度之间的关系。

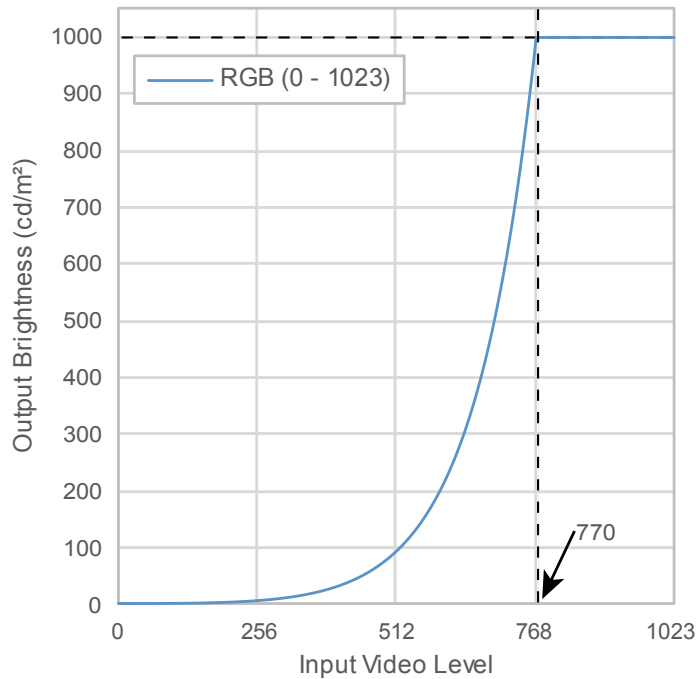

设定菜单的主设置项

有关配置设置的步骤的更多信息, 请参阅“8-2. 设置步骤” (第 55 页)。

设置项		输入色彩格式
		RGB
信号	YUV 色彩矩阵	自动
	输入范围	全部
色彩	亮度 (cd/m ²)	1000
	色温	D65
	伽玛 (EOTF)	PQ
	PQ 选项 ^{*1}	1000cd/m ² Clipping
	色域	DCI-P3

*1 有关更多信息, 请参阅“PQ 选项” (第 21 页) 和“PQ 选项和显示设定” (第 22 页)。

● HLG_BT.2100

以下介绍输入信号 (0 - 1023) 与显示器的显示亮度之间的关系。

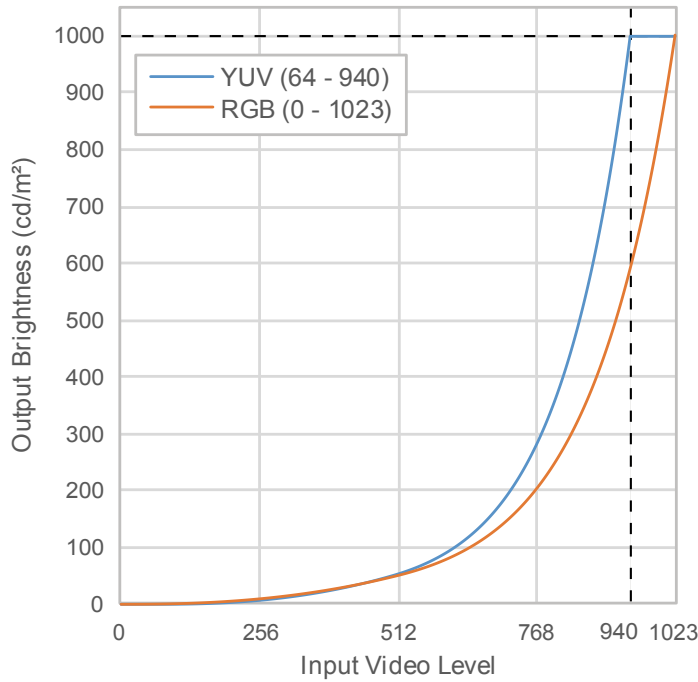

设定菜单的主设置项

有关配置设置的步骤的更多信息, 请参阅“8-2. 设置步骤” (第 55 页)。

设置项		输入色彩格式*1	
		RGB	YUV
信号	YUV 色彩矩阵	自动	BT.2020*2
	输入范围	全部	有限
色彩	亮度 (cd/m ²)	1000	1000
	色温	D65	D65
	伽玛 (EOTF)	HLG	HLG
	HLG 系统伽玛	1.2	1.2
	色域	BT.2020	BT.2020

*1 如果图片显示正确, 您可以在设置菜单下的“信号设定” > “信号信息”中检查设定。如果下图中的蓝色框中显示有包含“YCbCr”或“YCC”的文本, 则输入信号为 YUV。

如果所显示的文字信息包含“RGB”, 此时输入信号为 RGB。

• SDI

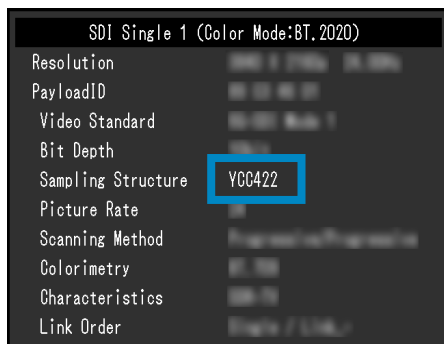

• HDMI

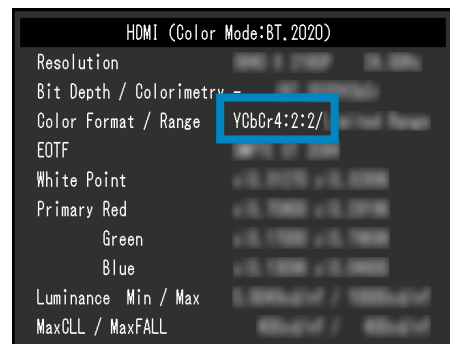

*2 由于受到限制或受您的设备设置及工具所影响, 可能会采用一个非 BT.2020 的转换常数。

8-2. 设置步骤

本部分介绍对显示器使用适合显示 SDR 或 HDR 图像的设置的步骤。

注

- 有关使用 ColorNavigator 7 完成 SDR/HDR 设置步骤的更多信息，请参阅“8-3. ColorNavigator 7 设置”（第 59 页）。

1. 选择一种色彩模式。

选择一种适合应用程序的色彩模式。

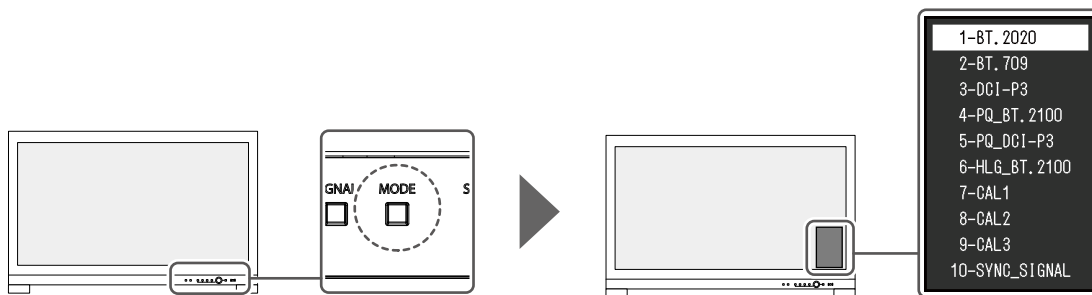

色彩模式	应用程序
BT.2020	(SDR) 此色彩模式适合重现符合 ITU-R BT.2020 标准的色域和伽玛。
BT.709	(SDR) 此色彩模式适合重现符合 ITU-R BT.709 标准的色域和伽玛。
DCI-P3	(SDR) 此色彩模式适合重现符合 DCI 标准的色域和伽玛。
PQ_BT.2100	(HDR) 此色彩模式适合以 PQ 格式伽玛 (EOTF) 重现符合 ITU-R BT.2100 标准的色域。
PQ_DCI-P3	(HDR) 此色彩模式适合以 PQ 格式伽玛 (EOTF) 重现符合 DCI 标准的色域。
HLG_BT.2100	(HDR) 此色彩模式适合以 HLG 格式伽玛 (EOTF) 重现符合 ITU-R BT.2100 标准的色域。

2. 在设定菜单中显示“信号”，然后配置所需设置。

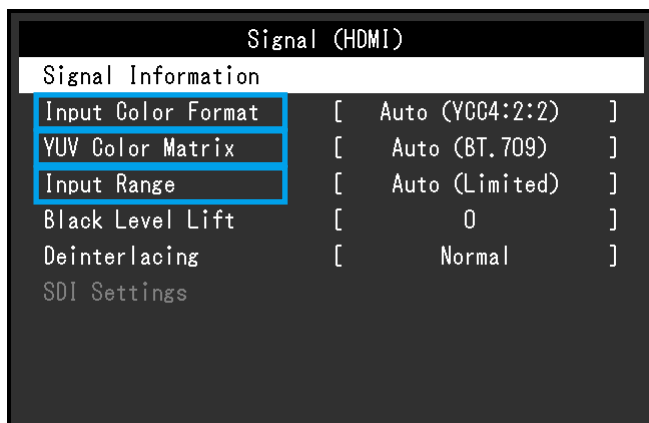

注

• 有关设定菜单的更多基本操作信息，请参阅“3-1. 设置菜单的基本操作”（第 15 页）。

1. 如果显示器未能正确显示图像，请在“信号”菜单中设定“输入色彩格式”。

如果“信号设定”菜单中的“信号信息”显示有包含“YCbCr”或“YCC”的文本，则输入信号为 YUV。如果所显示的文字信息包含“RGB”，此时输入信号为 RGB。

2. 如果所显示的信号为 YUV 信号，此时显示器已被设定为“YUV 色彩矩阵”。

所选的各种色彩模式设置显示如下。

色彩模式	YUV 色彩矩阵
BT.2020	BT.2020
BT.709	BT.709
PQ_BT.2100	BT.2020
HLG_BT.2100	BT.2020

注

- 如果输入信号为 RGB，请使用初期设定。
- 由于受到限制或受您的设备设置及工具所影响，可能会采用一个非 BT.2020 的转换常数。在此情况下，请为您的设备和工具正确配置设置。

3. 设置“输入范围”。

以下显示各种色彩模式和色彩格式选择的设置。

色彩模式	输入色彩格式	输入范围
BT.2020	RGB	全部
	YUV	有限 (109% 白色)
BT.709	RGB	全部
	YUV	有限 (109% 白色)
DCI-P3	RGB	全部
PQ_BT.2100	RGB	全部
	YUV	有限
PQ_DCI-P3	RGB	全部
HLG_BT.2100	RGB	全部
	YUV	有限

3. 在设定菜单中显示“色彩调整”，然后配置所需设置。

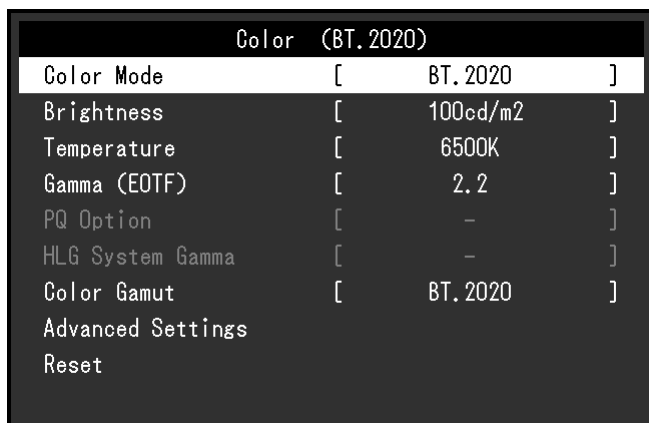

Color (BT.2020)		
Color Mode	[BT.2020]
Brightness	[100cd/m2]
Temperature	[6500K]
Gamma (EOTF)	[2.2]
PQ Option	[-]
HLG System Gamma	[-]
Color Gamut	[BT.2020]
Advanced Settings		
Reset		

注



- 我们建议您在配置设置之前，在“色彩调整”中执行“复原”。在执行“复原”后，除了需要为 SDR 图像设置 YUV 信号外，您无需对其他设置进行配置。

以下显示各种色彩模式和色彩格式选择的设置。

色彩模式	输入色彩格式	亮度 (cd/m ²)	伽玛 (EOTF)
BT.2020	RGB	100	2.4
	YUV	100	2.4
BT.709	RGB	100	2.4
	YUV	100	2.4
DCI-P3	RGB	48	2.6
PQ_BT.2100	RGB	1000	PQ
	YUV	1000	PQ
PQ_DCI-P3	RGB	1000	PQ
HLG_BT.2100	RGB	1000	HLG
	YUV	1000	HLG

高级设定设置被保留为默认选项。有关更多信息，请参阅“色彩模式设置值”（第 13 页）。

4. 关闭设定菜单，完成设定。

按  (EXIT) 按钮退出“色彩调整”并显示设置菜单。再次按  (EXIT) 按钮退出设置菜单。

● 设置列表

信号

色彩模式	输入色彩格式	YUV 色彩矩阵	输入范围 *1
BT.2020	RGB	自动	全部
	YUV	BT.2020*1	有限 (109% 白色)
BT.709	RGB	自动	全部
	YUV	BT.709*1	有限 (109% 白色)
DCI-P3	RGB	自动	全部
PQ_BT.2100	RGB	自动	全部
	YUV	BT.2020*1	有限
PQ_DCI-P3	RGB	自动	全部
HLG_BT.2100	RGB	自动	全部
	YUV	BT.2020*1	有限

*1 此设定项需修改初期设定。

色彩

- : 无法更改

色彩模式	色彩格式	亮度 (cd/m ²)	色温	伽玛 (EOTF)	PQ 选项	HLG 系统伽玛	色域
BT.2020	RGB	100	D65	2.4	-	-	BT.2020
	YUV	100					
BT.709	RGB	100	D65	2.4	-	-	BT.709
	YUV	100					
DCI-P3	RGB	48	D65	2.6	-	-	DCI
PQ_BT.2100	RGB	1000	D65	PQ	1000cd/m ² Clipping	-	BT.2020
	YUV						
PQ_DCI-P3	RGB	1000	D65	PQ	1000cd/m ² Clipping	-	DCI
HLG_BT.2100	RGB	1000	D65	HLG	-	1.2	BT.2020
	YUV						

8-3. ColorNavigator 7 设置

您可以使用 ColorNavigator 7 为 SDR 或 HDR 图像显示配置合适的显示器设置。我们建议您在以下情况下使用 ColorNavigator 7 校准显示器。

- 定期校准显示器
ColorNavigator 7 具有通知您应何时校准显示器的功能。
- 检查显示器是否已正确校准
ColorNavigator 7 具有检查校准状态的功能。

注

- 有关如何只通过操作显示器的设定菜单进行调节的更多信息，请参阅“8-2. 设置步骤”（第 55 页）。
- 有关 ColorNavigator 7 的更多信息，请访问我们的网站。
(www.eizoglobal.com/products/coloredge/cn7)

● 设置步骤

1. 在显示器的设定菜单中选择一种色彩模式

请参阅“8-2. 设置步骤”（第 55 页）中的步骤1，配置设置。

2. 在显示器的设定菜单中显示“信号”，然后配置所需设置

请参阅“8-2. 设置步骤”（第 55 页）中的步骤2，配置设置。

注

- 请参阅“设置列表”（第 58 页），获取设置列表。

3. 启动 ColorNavigator 7

4. 指向色彩模式列表中选择色彩模式，右键单击，然后将色彩模式类型设为“高级”

5. 根据应用程序设置调整目标

有关更多信息，请参阅“ColorNavigator 7 的目标设置”（第 59 页）。

● ColorNavigator 7 的目标设置

色彩模式类型、亮度、黑阶、色温

色彩模式	色彩格式	色彩模式类型	亮度 (cd/m ²)	黑阶	色温
BT.2020	RGB	高级 *1	100	最小值	D65
	YUV		100		
BT.709	RGB	高级 *1	100	最小值	D65
	YUV		100		
DCI-P3	RGB	高级 *1	48	最小值	D65
PQ_ BT.2100	RGB	高级 *1	1000	最小值	D65
	YUV				
PQ_DCI-P3	RGB	高级 *1	1000	最小值	D65
HLG_ BT.2100	RGB	高级 *1	1000	最小值	D65
	YUV				

*1 此设定项需修改初期设定。

伽玛 (EOTF)、PQ 选项、HLG 系统伽玛、调节方法

- : 无法更改

色彩模式	色彩格式	伽玛 (EOTF)	PQ 选项	HLG 系统伽玛	调节方式
BT.2020	RGB	2.4	-	-	标准
	YUV				
BT.709	RGB	2.4	-	-	标准
	YUV				
DCI-P3	RGB	2.6	-	-	标准
PQ_ BT.2100	RGB	PQ	1000cd/m ² Clipping	-	标准
	YUV				
PQ_ DCI-P3	RGB	PQ	1000cd/m ² Clipping	-	标准
HLG_ BT.2100	RGB	HLG	-	1.2	标准
	YUV				

色域、色域裁切、选项

色彩模式	色彩格式	色域 (标准值)	色域裁切	选项 *1
BT.2020	RGB	BT.2020	开启	-
	YUV			开启
BT.709	RGB	BT.709	开启	-
	YUV			开启
DCI-P3	RGB	DCI-P3	开启	-
PQ_ BT.2100	RGB	BT.2020	开启	-
	YUV			
PQ_ DCI-P3	RGB	DCI-P3	开启	-
HLG_ BT.2100	RGB	BT.2020	开启	-
	YUV			

*1 “优化为有限 (109% 白色)” 的设定

第 9 章 故障排除

9-1. 不显示图像

故障	可能原因及解决办法
1. 不显示图像 <ul style="list-style-type: none">• 电源指示灯不亮。	<ul style="list-style-type: none">• 检查电源线连接是否正确。• 接通位于显示器后方的主电源开关。• 按 \odot。• 关闭位于显示器后方的主电源开关，几分钟后再重新打开。
<ul style="list-style-type: none">• 电源指示灯为白色。	<ul style="list-style-type: none">• 通过设置菜单增大“亮度”和/或“增益”（请参见“色彩调整”（第 19 页））。
<ul style="list-style-type: none">• 电源指示灯呈橙色亮起。	<ul style="list-style-type: none">• 切换输入信号。• 移动鼠标或按下键盘上任意键。• 检查外部设备是否已打开。• 关闭位于显示器后方的主电源开关，然后再重新将其打开。
<ul style="list-style-type: none">• 电源指示灯呈橙色和白色闪烁。	<ul style="list-style-type: none">• 当通过 DisplayPort 连接器连接外部设备时，可能会出现该问题。通过 EIZO 指定的信号线进行连接，关闭显示器，然后再重新打开。
2. 出现下列消息。	即使显示器正常运行，如果信号输入不正确，同样会出现该消息。
<ul style="list-style-type: none">• 在没有信号输入时，出现此信息。 <p>例如：</p> 	<ul style="list-style-type: none">• 可能会出现如左边所示的消息，因为某些外部设备不会在电源开启后立即输出信号。• 检查外部设备是否已打开。• 检查信号线连接是否正确。• 切换输入信号。• 关闭位于显示器后方的主电源开关，然后再重新将其打开。• 尝试在“管理员设定”菜单中更改“信号格式”（请参阅“信号格式”（第 47 页））。
<ul style="list-style-type: none">• 该消息显示输入信号不在指定频率范围之内。 <p>例如：</p> 	<ul style="list-style-type: none">• 检查外部设备配置是否符合显示器的分辨率和垂直扫描频率要求（请参参阅“兼容分辨率”）。• 重新启动外部设备。• 使用显卡实用程序变更为合适的设置。参照显卡用户手册了解详情。• 对于 SDI 信号输入，请尝试更改“输入色彩格式”（请参阅“输入色彩格式”（第 18 页））。

9-2. 成像问题

故障	可能原因及解决办法
1. 屏幕太亮或太暗。	<ul style="list-style-type: none">使用设置菜单中的“亮度”调节（请参见“色彩调整”（第 19 页））。液晶显示器背光灯的使用寿命有限。如果屏幕变暗或开始抖动时，请联系当地 EIZO 代表。
2. 出现残影	<ul style="list-style-type: none">残影是液晶显示器所特有的属性。请避免长时间显示相同的图像。请使用屏幕保护程序或省电功能，避免长时间显示同一图像。
3. 屏幕上存在绿点/红点/蓝点/白点或缺陷点。	<ul style="list-style-type: none">这是由液晶面板的特征所引起的，并非故障。
4. 液晶面板上存在干扰图案或压痕。	<ul style="list-style-type: none">使显示器整个处于白屏或黑屏。该状况即可能消失。
5. 屏幕显示出现干扰。	<ul style="list-style-type: none">当输入 HDCP 系统信号时，可能无法立即显示正常图像。
6. 当您重新接通电源或从节能模式中返回，那么窗口或图标可能已经变换了位置。	<ul style="list-style-type: none">在“管理员设定”菜单中，将“兼容模式”设置为“开启”（请参见“兼容模式”（第 47 页））。
7. 屏幕色彩异常。	<ul style="list-style-type: none">尝试变更设置菜单中的“输入色彩格式”（请参见“输入色彩格式”（第 18 页））。如果是 HDMI 信号输入，请尝试变更“管理员设定”菜单中的“信号格式”（请参见“信号格式”（第 47 页））。
8. 图像无法全屏显示。	<ul style="list-style-type: none">尝试变更设置菜单中的“画面扩大”（请参见“画面扩大”（第 27 页））。

9-3. SelfCalibration相关问题

故障	可能原因及解决办法
1. 内置校准传感器未出现/不运行。	<ul style="list-style-type: none"> 请关闭主电源, 几分钟后重新打开。
2. 无法执行 SelfCalibration。	<ul style="list-style-type: none"> 请确认是否已设置用于执行SelfCalibration的色彩模式 (请参见“模式设定” (第 36 页))。 检查显示器的日期与时间设置是否正确 (参见“时钟调整” (第 37 页))。 检查执行日程是否已设定 (参见“日程” (第 36 页))。 检查校准目标设定是否足够正确 (参见“目标设定” (第 24 页))。 请尝试通过 ColorNavigator 7 校准显示器。
3. SelfCalibration 失败	<ul style="list-style-type: none"> 请参阅错误代码表。如果出现的错误代码并未列在错误代码表中, 请联系当地 EIZO 代表。
4. SelfCalibration 在执行过程中被取消。	<ul style="list-style-type: none"> 在执行 SelfCalibration 的过程中, 从外部设备输入的视频信号发生变化 (信号消失或在无信号状态下输入信号等) 时, SelfCalibration 将被取消。 请避免视频信号在执行 SelfCalibration 过程中发生变化。 如果计划中的 SelfCalibration 被取消, 在至少1个小时后显示器切换至省电模式时, 或通过  关闭显示器时重新执行。SelfCalibration 也可以不通过日程执行 (请参见“4-3. 执行” (第 38 页))。

错误代码表

如果发生与以下任一值相对应的错误, 错误代码和错误消息将会显示在“颜色”菜单中。

- 校准目标值
- 可调节的亮度设置
- 可调节的黑阶设置

错误代码	错误消息
000020	开启传感器失败。
000021	请确认传感器附近是否有异物存在。
010141	设定的目标值无效。 请检查目标值。
****52	目标黑阶太低。 请升高目标黑阶, 或者设定成“最小”。

9-4. 其他问题

故障	可能原因及解决办法
1. 设置菜单/模式菜单无法显示	<ul style="list-style-type: none">• 检查控制按钮锁定功能是否可工作（请参见“操作锁定”（第 47 页））。• 显示 ColorNavigator 7 的主窗口时，控制按钮处于锁定状态。退出软件。
2. 未检测到使用 USB 电缆连接的显示器。/ 连接至显示器的外部 USB 装置不工作。	<ul style="list-style-type: none">• 检查 USB 电缆连接正确与否（请参见“10-3. 利用 USB 集线器功能”（第 68 页））。• 如果外部装置连接至  端口，尝试检查“USB CHARGE 端口”设置（请参见“USB CHARGE 端口”（第 31 页））。如果其设置为“充电专用”，则外部装置不会工作。• 尝试将其更换至外部设备上不同的 USB 端口。• 尝试将其更换至显示器上不同的 USB 端口。• 重新启动外部设备。• 当直接连接外部设备时，如果外部设备正常工作，请联系当地 EIZO 代表。• 请检查外部设备和 OS 是否兼容 USB。（有关各装置的 USB 兼容性，请咨询其制造商。）• 由于您所用的 USB 3.1 Gen 1 主控制器可能不同，已连接的 USB 设备可能无法正确识别。升级至每个制造商所提供的最新版 USB 3.1 Gen 1 驱动，或将显示器连接至 USB 2.0 端口。• 使用 Windows 时，请针对 USB 检查外部设备的 BIOS 设定。（请参阅外部设备用户手册获取详细信息。）
3. 不输出音频。	<ul style="list-style-type: none">• 本产品未配备扬声器。

第 10 章 参考

10-1. 固定安装夹具

本产品可以从底座上拆卸, 然后固定到安装夹具。

注意

- 安装时注意遵守用户手册中关于悬挂臂或底座的说明。
- 确认以下事项, 并选用符合VESA标准的组件。
 - 螺孔间距: 200 mm x 200 mm
 - 务必具备足以支撑显示器单元和电缆等附件的强度的强度。
- 请遵循螺钉拧紧扭矩的规范。如果未正确拧紧, 连接的部件可能损坏, 这可能会导致受伤或设备损坏。
- 请勿倾斜安装显示屏。请垂直放置。
- 在安装悬挂臂或底座之后, 连接电缆。
- 安装应由两人或更多人员进行。
- 显示器和安装夹具比较重。一旦坠落可能导致人员受伤或设备损坏。
- 定期检查螺钉的紧固程度。如紧固程度不够, 显示器可能会从悬挂臂上脱落, 进而导致人员受伤或设备损坏。

1. 小心不要损坏液晶面板表面, 不要在突出的显示器部件 (内置校准传感器和旋钮) 上放置重物。请将液晶面板表面朝下放于桌上或其他稳定位置。

2. 卸下底座。

卸下底座上的固定螺钉, 拆下底座的左右部分。

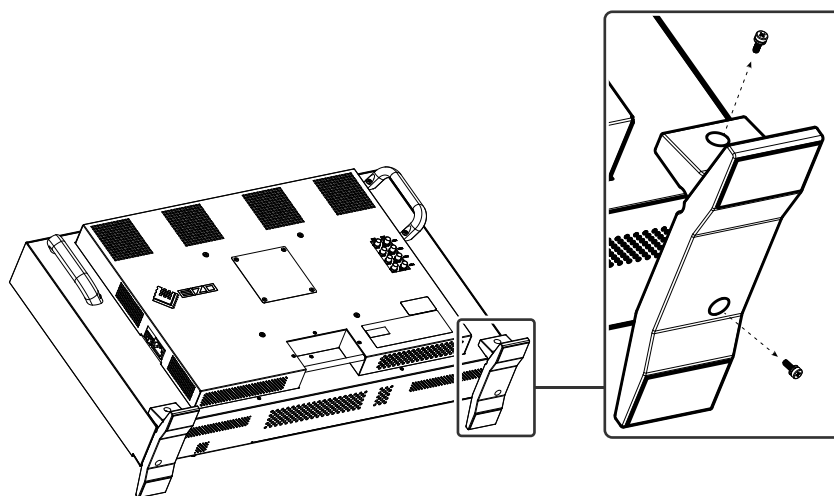

3. 拆卸背板。

卸下板上的固定螺钉, 然后将板拆下。

注意

- 必须将板和螺钉拆卸, 否则安装夹具可能无法置于正确位置。
- 拆卸下的板和螺钉不用于固定安装夹具。

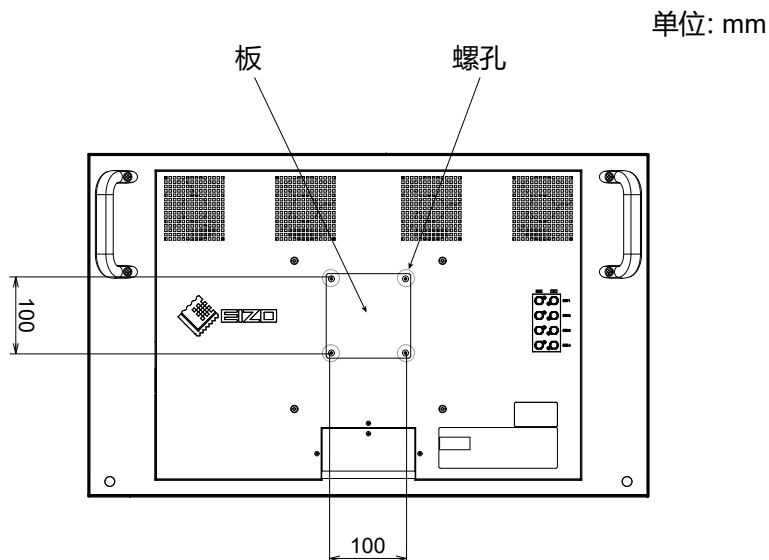

4. 请从 200 mm 螺距的四个螺孔中卸下螺钉。

注意

- 本步中拆卸下的螺钉不用于固定安装夹具。请使用单独售卖、可购买的螺钉。

5. 在 200 mm 螺距的四个螺孔中旋入可购买到的螺钉, 并将安装夹具固定到位。

螺钉: M6 螺钉

紧固力矩: 2.0 N·m 至 2.5 N·m

注意

- 请勿将安装夹具固定到 100 mm 螺距的螺孔。否则, 显示器可能受损, 进而可能导致人员受伤或设备损坏。

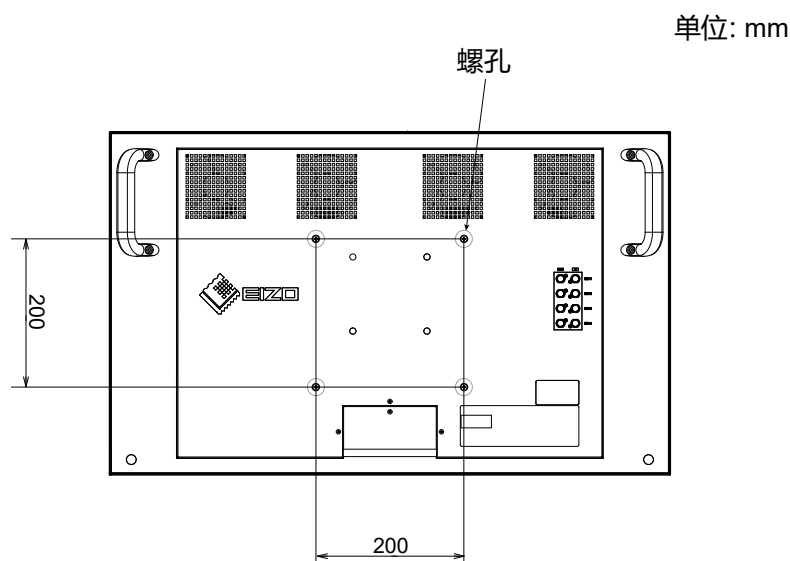

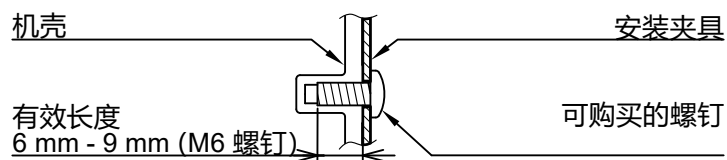



10-2. 连接多个外部装置

本产品允许您连接多个外部装置，并且在它们之间切换显示。

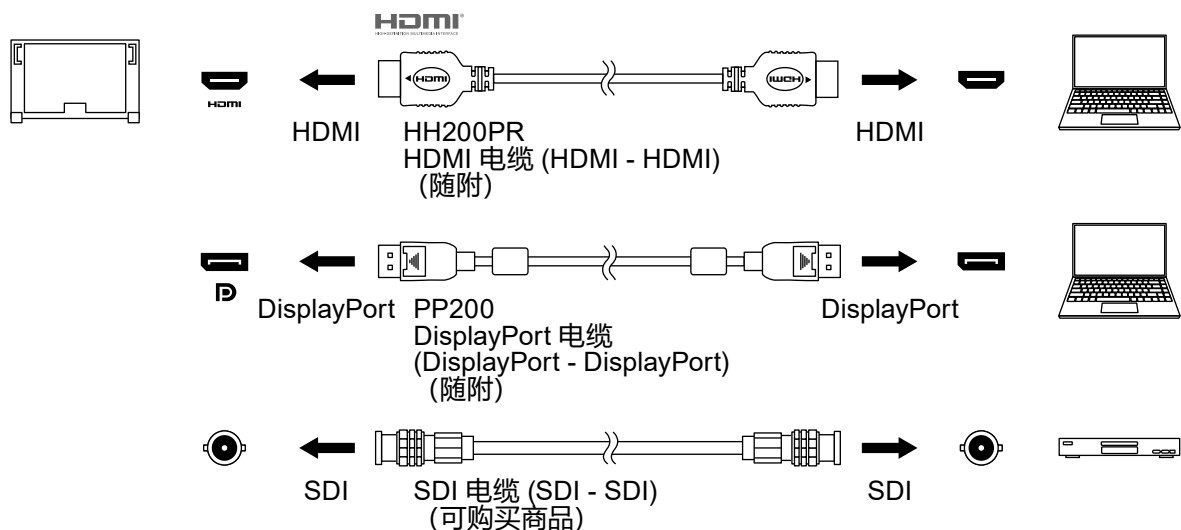
连接示例



注

- 每次按显示器前端的  (SIGNAL) 按钮时，输入信号都会变更。更多信息，请参见“2-1. 切换输入信号” (第 11 页)。

10-3. 利用 USB 集线器功能

本显示器配备 USB 集线器。当连接至兼容 USB 的外部设备时，本显示器可用作 USB 集线器以连接外部 USB 设备。

● 连接步骤

1. 在外部设备的下游 USB 端口和显示器的上游 USB 端口之间连接 USB 电缆。
有关显示器的 USB Type-B 连接器的位置信息，请参阅“背部”（第 9 页）。

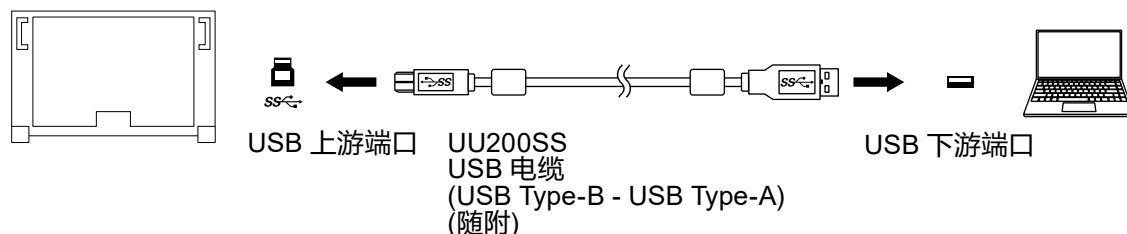

2. 将外部 USB 装置连接至显示器的 USB 下游端口。

注意

- 本显示器能否工作取决于使用的外部设备、OS 或外部设备。有关外部装置的 USB 兼容性，请联系其制造商。
- 当显示器处于省电模式时，连接至 USB 下游端口的装置仍然可以工作。因此，即便是在省电模式下，显示器的耗电量也会依据连接的装置而有所变化。
- 显示器主电源开关关闭后，连接至 USB 下游端口的装置将不会工作。
- 当“偏好设定”中的“USB CHARGE 端口”设置为“充电专用”时，当外部设备连接至  端口时将不会工作。
- 请确保连接至显示器的所有外部设备和外部设备之间的通信在切换“USB CHARGE 端口”设定之前已经结束。切换该设置后，所有通信将暂时中断。

注

- 本产品支持 USB 3.1 Gen 1。如果使用 USB 5Gbps 线缆连接外设设备，则会启用高速数据通信。
-  下游 USB 端口也支持快速充电。这样，您便可在短时间内给智能手机或平板电脑进行再次充电。（参见“USB CHARGE 端口”（第 31 页））

10-4.规格

液晶面板	类型	IPS (防反光)
	背光灯	宽色域 LED
	尺寸	78.9 cm (31.1 inch)
	分辨率	4096 点 × 2160 行
	显示尺寸 (H × V)	698.0 mm × 368.1 mm
	像素间距	0.170 mm × 0.170 mm
	显示色彩	约 10 亿 7374 万种色彩: 支持 10 位 (24 位 LUT)
	视角 (H/V, 典型)	178° / 178°
	最大亮度 (典型)	1000 cd/m ²
	对比度 (典型)	1,000,000:1
	响应时间 (典型)	黑 → 白 → 黑: 20 ms 灰色至灰色: 10 ms
	色域显示 (典型)	DCI 覆盖: 99%, NTSC 比率: 109%
视频信号	输入端子	HDMI × 1: 支持 8 位、10 位和 12 位显示*1 (兼容 HDCP) DisplayPort × 1: 支持 8 位和 10 位显示 (兼容 HDCP) SDI (12G / 6G / 3G / HD-SDI) × 1: 支持 10 位和 12 位显示 SDI (3G / HD-SDI) × 3: 支持 10 位和 12 位显示 *1 最大显示位数为 10 位。
	输出端子	SDI (12G / 6G / 3G / HD-SDI) × 1: 支持 10 位和 12 位显示 SDI (3G / HD-SDI) × 3: 支持 10 位和 12 位显示
	水平扫描频率	HDMI: 15 kHz 至 136 kHz DisplayPort: 25 kHz 至 137 kHz
	垂直扫描频率	23 Hz 至 61 Hz (对于 720 x 400: 69 Hz 至 71 Hz)
	帧同步模式	23.75 Hz 至 30.25 Hz, 47.5 Hz 至 60.5 Hz
	点时钟 (最大)	HDMI: 600.0 MHz DisplayPort: 598.3 MHz
USB	接口	上游端口 × 1 下游端口 × 3 (⚡️ 端口支持快速充电。)
	标准	USB Specification Revision 3.1 Gen 1 USB 电池充电规格版本 1.2
	通信速度	5 Gbps (超速), 480 Mbps (高速), 12 Mbps (全速), 1.5 Mbps (低速)
	供电电流	下游: 每 2 个端口最大 900 mA 下游 (⚡️ 端口): 普通: 每个端口最大 1.5 A, 充电专用: 每个端口最大 2.6 A
功率	输入	100–240 VAC ±10 %, 50/60 Hz 4.70 A–2.00 A
	最大功耗	463 W 或以下
	节能模式	1.2 W 或以下 (当“兼容模式”设置为“关闭”时, “USB CHARGE 端口”设置为“普通”, 且未连接 USB 设备)
	待机模式	1.0 W 或以下 (当“兼容模式”设置为“关闭”时, “USB CHARGE 端口”设置为“普通”, 且未连接 USB 设备)

物理规格	外部尺寸 (不带显示器遮光罩)	757 mm × 488 mm × 208 mm (宽 × 高 × 深)
	净重 (不带显示器遮光罩)	约 26.5 kg
	净重 (不带底座和显示器遮光罩)	约 25.2 kg
操作环境要求	色温	0 °C 至 30 °C
	湿度	20% 至 80% 相对湿度 (无冷凝)
	气压	540 hPa 至 1060 hPa
运输/储存环境要求	色温	-20 °C 至 60 °C
	湿度	10% 至 90% 相对湿度 (无冷凝)
	气压	200 hPa 至 1060 hPa

● 配件

有关配件的最新信息, 请参考我们的网站。 www.eizoglobal.com

附录

商标

术语HDMI和High-Definition Multimedia Interface以及HDMI标志均是HDMI Licensing, LLC在美国和其他国家的商标或注册商标。

DisplayPort合规标志和VESA是Video Electronics Standards Association的注册商标。

SuperSpeed USB Trident标志是 USB Implementers Forum, Inc 的注册商标。



USB功率传输 (USB Power Delivery) 的三叉戟标志是USB Implementers Forum, Inc的商标。



DICOM是美国电器制造商协会的注册商标, 用于与医疗信息数字通讯相关的标准出版物。

Kensington 和 Microsaver 是 ACCO 品牌公司 (ACCO Brands Corporation) 的注册商标。

Thunderbolt 是英特尔公司在美国和/或其他国家的商标。

Microsoft 和 Windows 是 Microsoft Corporation 在美国和其他国家的注册商标。

Adobe 是 Adobe Systems Incorporated 在美国和其他国家的注册商标。

Apple、macOS、Mac OS、OS X、Macintosh 和 ColorSync 是 Apple Inc.的注册商标。

ENERGY STAR 是美国国家环境保护局在美国和其他国家的注册商标。

EIZO、EIZO标志、ColorEdge、CuratOR、DuraVision、FlexScan、FORIS、RadiCS、RadiForce、RadiNET、Raptor和ScreenManager是EIZO Corporation在日本和其他国家的注册商标。

ColorEdge Tablet Controller、ColorNavigator、EcoView NET、EIZO EasyPIX、EIZO Monitor Configurator、EIZO ScreenSlicer、G-Ignition、i•Sound、Quick Color Match、RadiLight、Re/Vue、SafeGuard、Screen Administrator、Screen InStyle、ScreenCleaner 和 UniColor Pro 是 EIZO Corporation 的商标。

所有其他公司名称、产品名称和徽标是其各自公司的商标或注册商标。

许可

本产品上使用的位图字体由Ricoh Industrial Solutions Inc.设计。

无线电干扰警告

仅限中国

警告

本产品是A类信息技术设备。在生活环境中, 该产品可能会造成无线电干扰。在这种情况下, 可能需要用户对其干扰采取切实可行的措施。

