

# Manuel d'utilisation

## DuraVision® FDF2306W

Moniteur couleur LCD

### Important

Veillez lire attentivement les PRECAUTIONS, le Manuel d'utilisation ainsi que le Guide d'installation (tome séparé) afin de vous familiariser avec ce produit et de l'utiliser efficacement et en toute sécurité.

- 
- Veillez lire le Guide d'installation pour les informations de base, depuis la connexion du moniteur à l'ordinateur jusqu'à son utilisation.
  - La dernière version du Manuel d'utilisation est à disposition pour téléchargement sur site web :  
<http://www.eizoglobal.com>
- 



## Emplacements des étiquettes de sécurité

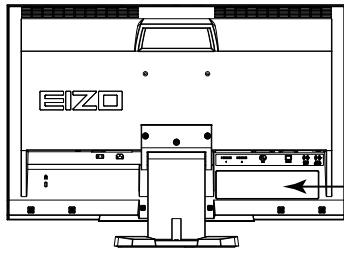

### WARNING

RISK OF ELECTRIC SHOCK. DO NOT OPEN.

### AVERTISSEMENT

RISQUE DE CHOC ÉLECTRIQUE. NE PAS OUVRIR.

### WARNUNG

GEFAHR DES ELEKTRESCHEN SCHLAGES. RÜCKWAND NICHT ENTFERNEN.

### 警告

触电危険、請勿打开后盖。

### 警告

感電の恐れあり、カバーをあけないでください。

The equipment must be connected to a grounded main outlet.

L'appareil doit être relié à une prise avec terre.

Jordet stikkontakt skal benyttes når apparatet tilkobles datanett.

Apparaten skall anslutas till jordat nätuttag.

设备必须连接到接地式的电源插座。

電源コードのアースは必ず接地してください。

Ce produit a été spécialement réglé pour l'utilisation dans la région dans laquelle il a d'abord été livré. Si utilisé en dehors de cette région, le produit pourrait ne pas fonctionner comme indiqué dans les spécifications.

Aucune partie de ce manuel ne peut être reproduite, enregistrée dans un système documentaire ou transmise sous quelque forme et par quelque moyen que ce soit électronique, mécanique ou autre, sans l'autorisation écrite préalable de EIZO Corporation.

EIZO Corporation n'est tenu à aucun engagement de confidentialité sauf en cas d'accord préalable passé avant la réception de ces informations par EIZO Corporation. Malgré tous les efforts déployés pour garantir la mise à jour des informations contenues dans ce manuel, veuillez noter que les caractéristiques techniques du moniteur EIZO sont sujettes à modification sans préavis.

# Avertissement concernant le moniteur

---

Ce produit est conçu pour l'affichage d'images de caméra de surveillance.

---

Ce produit a été réglé spécialement en usine en fonction de la région de destination prévue. Les performances du produit peuvent être différentes de celles indiquées dans les caractéristiques en cas d'utilisation dans une région différente de celle prévue à l'origine.

---

Ce produit peut ne pas être couvert par la garantie pour des usages autres que ceux décrits dans le présent manuel.

---

Les spécifications notées dans ce manuel ne sont applicables que lorsque les éléments suivants sont utilisés :

- Cordons d'alimentation fournis avec le produit
  - Câbles de signalisation spécifiés par nos soins
- 

Utilisez uniquement avec ce produit les produits optionnels fabriqués ou spécifiés par nos soins.

---

Si vous placez ce produit sur un bureau avec une surface laquée, la couleur risque d'adhérer au bas du support en raison de la composition du caoutchouc. Vérifiez la surface du bureau avant utilisation.

---

30 minutes sont nécessaires à la stabilisation des performances des composants électriques. Veuillez attendre au moins 30 minutes après avoir mis en marche le moniteur pour le régler.

---

Les moniteurs devraient être réglés à une luminosité inférieure pour réduire les changements de luminosité causés par une utilisation à long terme et maintenir un affichage stable.

---

Lorsque l'image de l'écran change après que la même image est restée affichée pendant une période prolongée, une image rémanente risque de s'afficher. Utilisez l'économiseur d'écran ou la fonction d'économie d'énergie pour éviter d'afficher la même image pendant une période prolongée.

---

Un nettoyage périodique est recommandé pour conserver son aspect neuf au moniteur et prolonger sa durée de vie (Référez-vous à « [Nettoyage](#) » (page 4)).

---

Le panneau LCD est fabriqué à l'aide d'une technologie de haute précision. Bien que, il est possible que des pixels manquants ou des pixels allumés apparaissent sur l'écran LCD. Il ne s'agit pas d'un dysfonctionnement. Pourcentage de points effectifs : 99,9994 % ou supérieur.

---

La durée de vie du rétro-éclairage du panneau LCD est limitée. Si l'écran s'assombrit ou se brouille, prenez contact avec votre représentant local EIZO.

---

N'appuyez pas violemment sur le panneau ou sur les bords, vous risqueriez d'endommager l'affichage en laissant du moirage, etc. Une pression continue sur le panneau peut le détériorer ou l'endommager. (Si des marques de pression restent sur le panneau, affichez un écran noir ou blanc sur le moniteur. Le problème peut être ainsi résolu.)

---

Ne rayez et n'appuyez pas sur le panneau avec des objets pointus, car cela pourrait endommager le panneau. Ne tentez jamais de le nettoyer à sec avec du tissu, au risque de le rayer.

---

---

Lorsque le moniteur est froid et déplacé dans une autre pièce ou lorsque la température de la pièce augmente rapidement, de la condensation peut se former à l'intérieur et à l'extérieur du moniteur. Dans ce cas, ne mettez pas le moniteur sous tension. Et attendez la disparition de la condensation. Sinon, le moniteur pourrait être endommagé.

---

## Nettoyage

---

### Attention

- Les produits chimiques tels que l'alcool et les solutions antiseptiques peuvent provoquer des variations du brillant, ternir et atténuer la carrosserie ou du panneau et détériorer la qualité de l'image.
- N'utilisez jamais de diluant, de la benzine, de cire et de poudre abrasive, ce qui peut endommager la carrosserie ou le panneau.

### Remarque

- L'outil ScreenCleaner en option est recommandé pour nettoyer la carrosserie et la surface de l'écran.

Vous pouvez enlever les taches de la carrosserie et la surface de l'écran en humidifiant partiellement un chiffon avec de l'eau.

## Pour un confort d'utilisation du moniteur

---

- Un écran trop sombre ou trop lumineux peut abîmer les yeux. Ajustez la luminosité du moniteur en fonction des conditions ambiantes.
- Regarder le moniteur trop longtemps entraîne une fatigue oculaire. Faites des pauses de 10 minutes toutes les heures.

# TABLE DES MATIERES

<b>Avertissement concernant le moniteur</b> .....	<b>3</b>		
Nettoyage .....	4		
Pour un confort d'utilisation du moniteur.....	4		
<b>TABLE DES MATIERES</b> .....	<b>5</b>		
<b>Chapitre 1 Introduction</b> .....	<b>7</b>		
1-1. Caractéristiques.....	7		
1-2. Commandes et fonctions.....	8		
● Avant d'utiliser la télécommande .....	9		
1-3. EIZO LCD Utility Disk.....	10		
● Contenu du disque et présentation du logiciel .....	10		
1-4. Commandes de base et Fonctions .....	11		
● Fonctionnement de base du menu de réglage .....	11		
● Fonctions.....	12		
<b>Chapitre 2 Ajustage des écrans</b> .....	<b>13</b>		
2-1. Résolutions/Formats compatibles .....	13		
● Entrée analogique (D-Sub) .....	13		
● Entrée numérique (DVI-D, HDMI : signal PC)...	13		
● Entrée numérique (HDMI : signal vidéo).....	13		
2-2. Définir la résolution .....	14		
2-3. Réglage de la couleur.....	15		
● Sélection du mode d'affichage (Mode Couleur) .....	15		
● Réglages avancés.....	16		
● Options de réglage pour chaque mode .....	16		
● Réglage de la luminosité.....	17		
● Réglage de la luminosité et de la couleur du noir « Niveau de noir » .....	17		
● Réglage du contraste .....	18		
● Réglage de la saturation des couleurs .....	18		
● Réglage de la nuance .....	18		
● Réglage de la température de couleur.....	19		
● Réglage de la valeur gamma .....	19		
● Réglage de la valeur de gain .....	20		
● Pour configurer le taux d'amélioration de ContrastEnhancer .....	20		
● Activer le réglage Overdrive.....	21		
2-4. Réglage d'écran .....	21		
● Entrée de signal numérique .....	21		
● Entrée de signal analogique .....	21		
2-5. Modification de la taille de l'écran .....	26		
● Entrée analogique (D-Sub) / Entrée numérique (DVI-D, HDMI : signal PC) .....	26		
● Entrée numérique (HDMI : signal vidéo).....	27		
<b>Chapitre 3 Réglage du moniteur</b> .....	<b>29</b>		
3-1. Réglage du volume .....	29		
● Pour augmenter/diminuer le volume .....	29		
● Pour activer temporairement la fonction de sourdine.....	29		
3-2. Modification de la source sonore pour le signal d'entrée HDMI .....	30		
3-3. Pour régler l'option Niveau son.....	30		
3-4. Activer/Désactiver les communications DDC/CI .....	30		
3-5. Touches de verrouillage du fonctionnement.....	31		
3-6. Affichage et dissimulation du logo EIZO ...	31		
3-7. Réglage de la langue .....	31		
3-8. Compensation du défaut de l'angle de visualisation .....	32		
3-9. Changement de la méthode d'authentification pour l'entrée du signal HDMI.....	32		
3-10. Restaurer les réglages par défaut du moniteur .....	33		
● Restauration des réglages de la couleur .....	33		
● Restauration de tous les paramètres par défaut .....	33		
<b>Chapitre 4 Fonction Optimisation visibilité</b> .....	<b>34</b>		
4-1. Optimisation visibilité .....	34		
● Configuration de « Optimisation visibilité » ...	35		
● Configuration de « Correc. lumière faible » ..	35		
● Configuration de « Désembuage » .....	36		
● Configuration de « Contour optimal » .....	36		
● Configuration de « Réduction bruit » .....	37		
● Vérification du réglage sélectionné.....	37		
<b>Chapitre 5 Fonctions économie d'énergie</b> .....	<b>38</b>		
5-1. Réglage de la fonction d'économie d'énergie .....	38		
● Moniteur .....	38		
● Pour modifier de méthode de sortie du mode économie d'énergie.....	39		
● Sortie audio .....	39		
5-2. Réglage du témoin de fonctionnement....	40		
5-3. Activer/Désactiver le Réglage automatique de la luminosité « Auto EcoView » .....	40		
5-4. Réduction des reflets « EcoView Optimizer ».....	40		
5-5. Vérification du niveau d'économie d'énergie .....	41		
<b>Chapitre 6 Branchement des câbles</b> .....	<b>42</b>		
6-1. Branchement de dispositifs externes multiples .....	42		
● Commutation du signal d'entrée .....	43		

6-2. Connexion d'un haut-parleur externe .....	43
<b>Chapitre 7 Dépannage .....</b>	<b>44</b>
7-1. Aucune image.....	44
7-2. Problèmes d'imagerie (analogique et numérique).....	45
7-3. Problèmes d'imagerie (numérique uniquement).....	46
7-4. Problèmes d'imagerie (analogique uniquement).....	46
7-5. Autres problèmes .....	47
<b>Chapitre 8 Référence .....</b>	<b>49</b>
8-1. Comment fixer le bras optionnel.....	49
8-2. Détachement/Fixation de la base du pied ...	50
8-3. Fixation/Détachement de l'enveloppe de câbles .....	52
8-4. Affichage des informations relatives au moniteur .....	53
8-5. Spécifications .....	54
8-6. Synchronisation prédéfinie .....	57
<b>Chapitre 9 Glossaire .....</b>	<b>58</b>
<b>Annexe .....</b>	<b>61</b>
<b>Marque commerciale .....</b>	<b>61</b>
<b>Licence / Droit d'auteur .....</b>	<b>61</b>
<b>FCC Declaration of Conformity .....</b>	<b>62</b>
<b>GARANTIE LIMITÉE .....</b>	<b>63</b>
<b>Informations sur le recyclage .....</b>	<b>72</b>
<b>Mesures chinoises pour conformité à la norme   RoHS dans ChinaRoHS .....</b>	<b>76</b>

# Chapitre 1 Introduction

Nous vous remercions d'avoir fait l'acquisition d'un moniteur couleur LCD EIZO.

## 1-1. Caractéristiques

- 23" format large LCD
- Prend en charge une résolution de 1920 × 1080
- Connecteur HDMI × 2
- Une fonction Mode Couleur qui fournit des modes d'affichage optimal pour des vidéos capturées par les caméras de surveillance.  
Voir « [Sélection du mode d'affichage \(Mode Couleur\)](#) » (page 15).
- Technique « Optimisation visibilité » unique d'EIZO
  - Fonction Correc. lumière faible  
Les zones sombres de l'image sont révélées par l'analyse de celle-ci et la correction de la luminosité. Cette fonction est efficace notamment lors de la visualisation d'images dont les zones sombres ne sont pas aisément visibles ou lors de l'utilisation du moniteur dans un environnement lumineux.
  - Fonction Désembuage  
Corrige la luminosité et la couleur pour améliorer la netteté des images lorsque celles-ci sont floues en raison de l'effet de buée.  
De plus, vous pouvez utiliser la fonction « Détection auto buée » pour ajuster le niveau de correction « Désembuage » en vous basant sur la densité de la buée sur l'image.
  - Fonction Contour optimal  
Ajuste la résolution des images telle qu'elle est perçue par l'utilisateur.  
« Détec. couleur de peau » et « Détection texte » permettent de corriger l'effet du réglage « Contour optimal » sur la couleur de peau et la couleur du texte.
  - Fonction Réduction bruit  
Réduit le bruit de blocage qui est produit par la compression des images numériques.  
Voir « [Chapitre 4 Fonction Optimisation visibilité](#) » (page 34).
- La télécommande permet de faire fonctionner, de régler et d'ajuster facilement le moniteur.  
Voir « [1-2. Commandes et fonctions](#) » (page 8).
- Trous de montage VESA standard  
Une fixation murale est également prise en charge.
- Up View  
L'angle de visualisation est ajusté afin que l'écran ressemble à une vue de face lorsque l'écran est visionné.  
Voir « [3-8. Compensation du défaut de l'angle de visualisation](#) » (page 32).
- Affiche un contenu HDCP (High-bandwidth Digital Content Protection) protégé.
- Une garantie longue durée de 2 ans pour une utilisation en continue 24 heures sur 24

# 1-2. Commandes et fonctions

## Moniteur

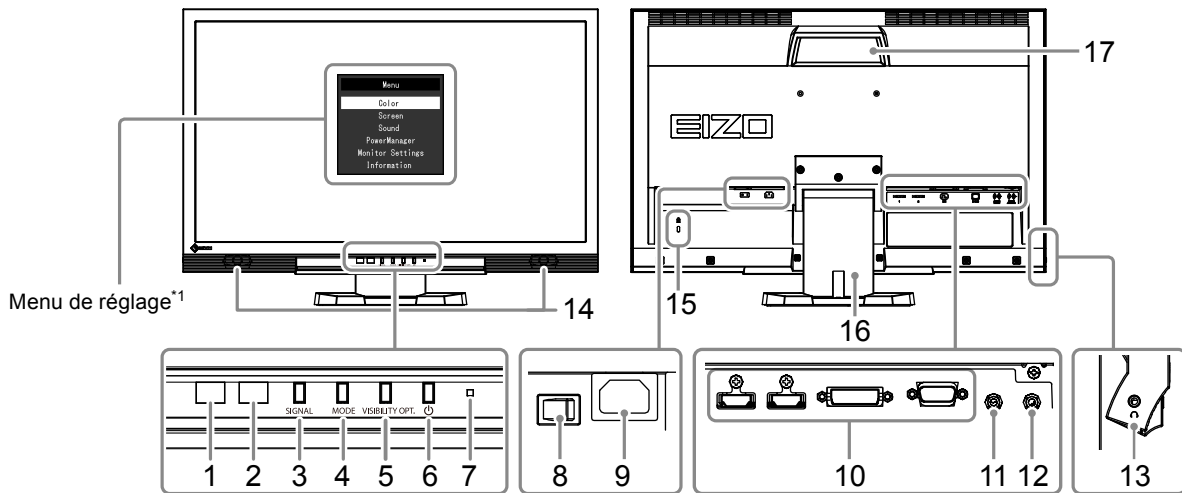

1. Capteur Auto EcoView	Détecte la luminosité ambiante. (Fonction Auto EcoView (page 40), Fonction EcoView Optimizer (page 40)).
2. Capteur de télécommande	Permet de recevoir le signal émis par la télécommande.
3. Touche SIGNAL	Commute les signaux d'entrée de l'affichage (page 43). PC1 (DVI) → PC2 (D-SUB) → HDMI1 → HDMI2
4. Touche MODE	Modification du mode couleur.
5. Touche VISIBILITY OPT.	Active ou désactive « Optimisation visibilité ».
6. Touche ⏻	Pour mettre sous/hors tension.
7. Témoin de fonctionnement	Indique l'état de fonctionnement du moniteur. Bleu : En fonctionnement Orange : Mode économie d'énergie Rouge : Hors tension ARRÊT : Alimentation principale coupée
8. Commutateur d'alimentation principal	Permet de mettre le moniteur sous/hors tension.
9. Connecteur d'alimentation	Permet de connecter le cordon d'alimentation.
10. Connecteur de signal d'entrée	Les connecteurs suivants sont disponibles à l'arrière du moniteur dans l'ordre de gauche à droite. • Connecteur HDMI × 2 (HDMI1, HDMI2) • Connecteur DVI-D • Connecteur D-Sub mini à 15 broches
11. Connecteur d'entrée de ligne	Permet de brancher des dispositifs externes comme un PC. (Mini-prise stéréo)
12. Connecteur de sortie de la ligne	Permet de brancher un haut-parleur avec amplificateur intégré. (page 43). (Mini-prise stéréo)
13. Prise pour casque	Permet de raccorder un casque.
14. Haut-parleur	Permet de diffuser une source audio.
15. Fente pour le verrouillage de sécurité	Compatible avec le système de sécurité MicroSaver de Kensington.
16. Pied*2	Permet d'ajuster la hauteur et l'angle (inclinaison et pivotement) du moniteur.
17. Poignée	Poignée utilisée pour le transport. <b>Attention</b> • Agrippez fermement et maintenez le moniteur par le bas tout en agrippant la poignée, et déplacez soigneusement le moniteur sans le faire tomber.

\*1 Voir « Fonctionnement de base du menu de réglage » (page 11) pour savoir comment l'utiliser.

\*2 Un bras en option (ou un pied en option) peut être fixé en retirant le pied (voir « 8-1. Comment fixer le bras optionnel » (page 49)).



## Télécommande

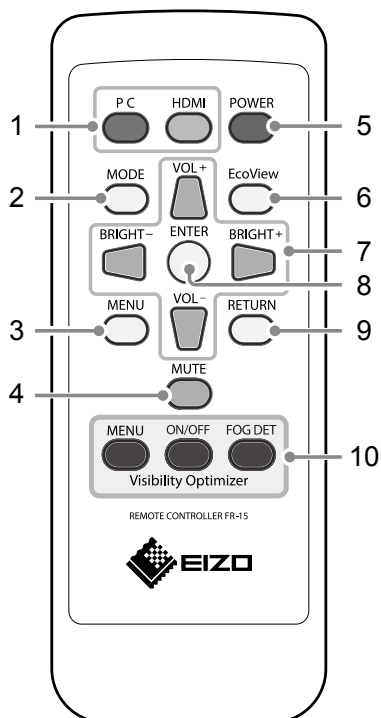

<b>1. PC/HDMI</b>	Commute les signaux d'entrée de l'affichage.	
	PC	PC1 (DVI) ↔ PC2 (D-SUB)
	HDMI	HDMI1 ↔ HDMI2
<b>2. MODE</b>	Modification du mode couleur.	
<b>3. MENU</b>	Permet d'afficher/quitter le Menu de réglage.	
<b>4. MUTE</b>	Activation temporaire de la fonction de sourdine.	
<b>5. POWER</b>	Pour mettre sous/hors tension.	
<b>6. EcoView</b>	Permet d'afficher/quitter le « Menu EcoView ».	
<b>7.</b>	Permet la sélection du menu ainsi que l'ajustement et le réglage d'une fonction.	
		Permet d'afficher l'écran de menu du luminosité (page 17).
		Réglage du volume (page 29).
<b>8. ENTER</b>	Sélectionne un élément de l'écran du menu et sauvegarde les valeurs ajustées.	
<b>9. RETURN</b>	Permet de revenir au menu précédent en mode de fonctionnement du menu.	
<b>10. Visibility Optimizer</b>	Configure les paramètres de la fonction Optimisation visibilité. (page 35)	
	MENU	Affiche/quitte le menu « Optimisation visibilité ».
	ON/OFF	Pour mettre sous/hors tension.
	FOG DET	Pour mettre sous/hors tension.

## ● Avant d'utiliser la télécommande

### Installation des pile

1. Faites glisser le couvercle du compartiment à piles situé à l'arrière de la télécommande dans le sens de la flèche.

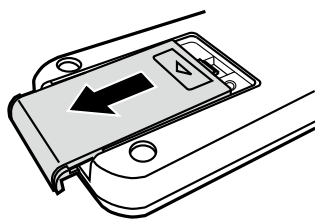

2. Introduisez une pile avec la borne positive dirigée vers le haut. (Numéro de modèle de la pile : CR2025)

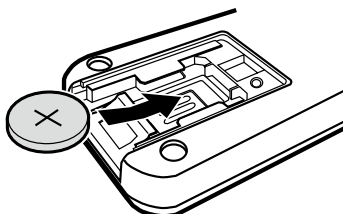

3. Refixez le couvercle.

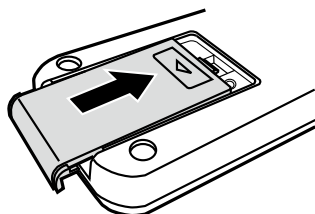

## Portée de la télécommande

Utilisez la télécommande dans la plage indiquée ci-dessous.

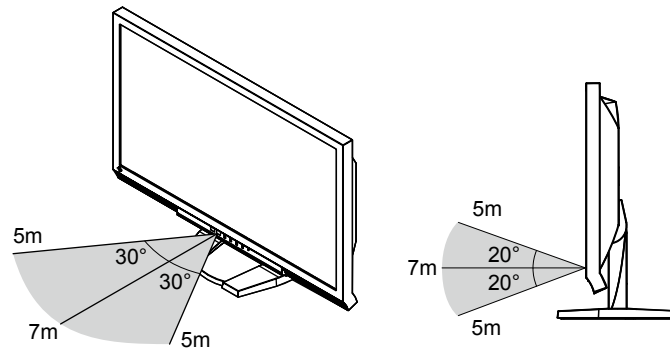

## 1-3. EIZO LCD Utility Disk

Un CD-ROM « EIZO LCD Utility Disk » est fourni avec le moniteur. Le tableau suivant présente le contenu du disque et l'ensemble des logiciels.

### ● Contenu du disque et présentation du logiciel

Le disque inclut des logiciels de réglage ainsi que le Manuel d'utilisation. Lisez le fichier Readme.txt sur le disque pour connaître les procédures de démarrage des logiciels ou d'accès aux fichiers.

Élément	Présentation	Windows	Macintosh
Fichiers de motifs de réglage d'écran	Utilisé pour le réglage manuel de l'image d'entrée du signal analogique.	√	√
Manuel d'utilisation du moniteur (fichier PDF)		√	√
Un fichier Readme.txt		√	√

## 1-4. Commandes de base et Fonctions



### ● Fonctionnement de base du menu de réglage

#### 1. Affichage du menu de réglage

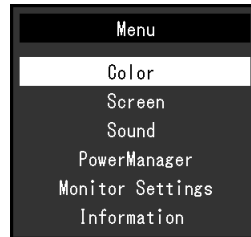

1. Appuyez sur MENU sur la télécommande. Le menu de réglage apparaît.





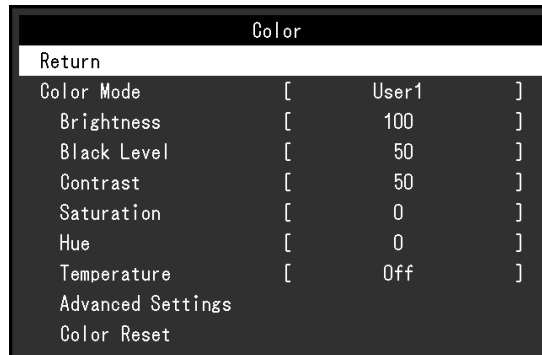

#### 2. Réglage/Configuration

1. Sélectionnez le menu à régler/configurer à l'aide des touches  ou , puis appuyez sur ENTER. Le sous-menu s'affiche.



2. Sélectionnez l'élément à régler/configurer à l'aide des touches  ou , puis appuyez sur ENTER. Le menu d'ajustage/réglage s'affiche.



3. Réglez/configurez l'élément sélectionné à l'aide des touches , , , , puis appuyez sur ENTER.

#### 3. Sortie

1. Appuyez sur MENU.

---

**Remarque**

- Pour revenir au menu précédent, appuyez sur RETURN.
-

## ● Fonctions

Le tableau ci-dessous résume le menu Réglage et les éléments de réglage de chaque menu.

Menu principal	Réglage	Référence	
Couleur <sup>*1</sup>	Mode Couleur	« 2-3. Réglage de la couleur » (page 15)  (Pour plus d'informations sur « Optimisation visibilité », voir « Chapitre 4 Fonction Optimisation visibilité » (page 34).)	
	Luminosité		
	Niveau de noir		
	Contraste		
	Saturation		
	Nuance		
	Température		
	Réglages avancés		Gamma
			Gain
			Contraste optimal
Optimisation visibilité			
Réinit. couleur	« 3-10. Restaurer les réglages par défaut du moniteur » (page 33)		
Ecran	Réglage écran auto <sup>*2</sup>	« 2-4. Réglage d'écran » (page 21)	
	Réglage niveau auto <sup>*2</sup>		
	Horloge <sup>*2</sup>		
	Phase <sup>*2</sup>		
	Position <sup>*2</sup>		
	Espace couleur <sup>*3</sup>		
	Lissage		
	Taille		« 2-5. Modification de la taille de l'écran » (page 26)
Son	Source <sup>*3</sup>	« 3-2. Modification de la source sonore pour le signal d'entrée HDMI » (page 30)	
	Niveau son	« 3-3. Pour régler l'option Niveau son » (page 30)	
	Veille	« 5-1. Réglage de la fonction d'économie d'énergie » (page 38)	
PowerManager	Veille	« 5-1. Réglage de la fonction d'économie d'énergie » (page 38)	
Réglages moniteur	DDC/CI	« 3-4. Activer/Désactiver les communications DDC/CI » (page 30)	
	Verrouillage	« 3-5. Touches de verrouillage du fonctionnement » (page 31)	
	Logo	« 3-6. Affichage et dissimulation du logo EIZO » (page 31)	
	Voyant Tension	« 5-2. Réglage du témoin de fonctionnement » (page 40)	
	Langue	« 3-7. Réglage de la langue » (page 31)	
	Up View	« 3-8. Compensation du défaut de l'angle de visualisation » (page 32)	
	Restaurer	« 3-10. Restaurer les réglages par défaut du moniteur » (page 33)	
Informations		« 8-4. Affichage des informations relatives au moniteur » (page 53)	

\*1 Le réglage/la configuration disponible dans le menu « Couleur » dépend du mode Couleur sélectionné  
Voir « Options de réglage pour chaque mode » (page 16).

\*2 Ces fonctions peuvent être ajustées à l'aide d'une entrée analogique.

\*3 Cette fonction est disponible avec le signal d'entrée HDMI.

# Chapitre 2 Ajustage des écrans

## 2-1. Résolutions/Formats compatibles

Ce moniteur prend en charge les résolutions et le format de signal suivants.

### ● Entrée analogique (D-Sub)

Résolution	Fréquence de balayage vertical
640 × 480	jusqu'à 75 Hz
720 × 400	70 Hz
800 × 600	jusqu'à 75 Hz
1024 × 768	jusqu'à 75 Hz
1280 × 720	60 Hz
1280 × 960	60 Hz
1280 × 1024	jusqu'à 75 Hz
1680 × 1050	60 Hz
1920 × 1080 <sup>*1</sup>	60 Hz

\*1 Résolution recommandée

### ● Entrée numérique (DVI-D, HDMI : signal PC)

Résolution	Fréquence de balayage vertical
640 × 480	60 Hz
720 × 400	70 Hz
800 × 600	60 Hz
1024 × 768	60 Hz
1280 × 720	60 Hz
1280 × 960	60 Hz
1280 × 1024	60 Hz
1680 × 1050	60 Hz
1920 × 1080 <sup>*1</sup>	60 Hz

\*1 Résolution recommandée

### ● Entrée numérique (HDMI : signal vidéo)

Formats	Fréquence de balayage vertical	
	50 Hz	60 Hz
VGA	-	√
480p	-	√
480i	-	√
576p	√	-
576i	√	-
720p	√	√
1080p	√	√
1080i	√	√

## 2-2. Définir la résolution

---

Si vous n'êtes pas satisfait de la résolution après avoir raccordé le moniteur au PC ou si vous souhaitez modifier la résolution, conformez-vous à la procédure décrite ci après.

### Windows 8.1 / Windows 8 / Windows 7

1. Pour Windows 8.1 / Windows 8, cliquez sur la vignette « Bureau » sur l'écran de démarrage pour afficher le bureau.
2. A l'aide de la souris, réalisez un clic droit sur n'importe quel point du bureau à l'exception des icônes.
3. Une fois le menu affiché, cliquez sur « Résolution d'écran ».
4. Sélectionnez le moniteur dans la boîte de dialogue « Résolution d'écran ».
5. Cliquez sur « Résolution » pour sélectionner la résolution souhaitée.
6. Cliquez sur le bouton [OK].
7. Lorsque la boîte de dialogue de confirmation s'affiche, cliquez sur [Conserver les modifications].

### Windows Vista

1. A l'aide de la souris, réalisez un clic droit sur n'importe quel point du bureau à l'exception des icônes.
2. Une fois le menu affiché, cliquez sur « Personnaliser ».
3. Dans la fenêtre « Personnalisation », cliquez sur « Paramètres d'affichage ».
4. Dans la boîte de dialogue « Paramètres d'affichage », sélectionnez l'onglet « Moniteur » et choisissez la résolution souhaitée dans le champ « Résolution ».
5. Cliquez sur le bouton [OK].
6. Lorsque la boîte de dialogue de confirmation s'affiche, cliquez sur [Oui].

### Mac OS X

1. Sélectionnez « Préférences système » dans le menu Apple.
2. Lorsque la boîte de dialogue « Préférences système » s'affiche, cliquez sur « Affichages » pour « Matériel ».
3. Dans la boîte de dialogue figurant à l'écran, sélectionnez l'onglet « Affichage » et sélectionnez la résolution souhaitée dans le champ « Résolutions ».
4. Votre sélection s'affiche immédiatement. Lorsque vous êtes satisfait de la résolution sélectionnée, fermez la fenêtre.

## 2-3. Réglage de la couleur

### ● Sélection du mode d'affichage (Mode Couleur)

Cette fonction facilite la sélection d'un mode personnalisé en fonction de l'application du moniteur.

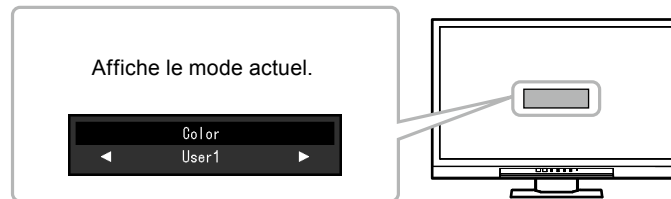

#### Modes d'affichage

Mode	Fonction
User1	Sélectionnez cela pour définir un jeu de paramètres désiré.
User2	
sRGB	Adapté à la synchronisation des couleurs des périphériques compatibles sRGB.



#### Procédure

1. Appuyez sur MODE sur la télécommande.  
Le nom du mode s'affiche au centre de l'écran.
2. Les modes de la liste sont mis en surbrillance les uns après les autres chaque fois que vous appuyez sur MODE.

Vous pouvez commuter le mode actuel à l'aide des touches  ou  lorsque le menu Mode est affiché.



#### Remarque

- Le menu réglage et le menu Mode ne peuvent pas être affichés en même temps.

## ● Réglages avancés

Le menu « Couleur » du menu réglage vous permet de configurer et d'enregistrer un ajustement indépendant de couleur pour chaque mode.

### Attention

- 30 minutes sont nécessaires à la stabilisation des performances des composants électriques. Veuillez attendre au moins 30 minutes après avoir mis en marche le moniteur pour le régler.
- Effectuez d'abord le réglage de niveau lorsque vous ajustez les couleurs pour les signaux analogiques (voir « [Pour régler automatiquement la palette de couleurs](#) » (page 24)).
- La même image peut être visionnée dans différentes couleurs sur de multiples moniteurs, en raison des caractéristiques spécifiques des moniteurs. Effectuez manuellement des réglages précis de la couleur lorsque vous synchronisez les couleurs sur de multiples moniteurs.

## ● Options de réglage pour chaque mode

Les paramètres réglables dépendent du mode. (Une fonction non réglable ne peut pas être sélectionnée.)

Pour plus d'instructions sur la façon de régler ou de paramétrer chaque fonction, veuillez vous référer aux pages suivantes.

(Pour plus d'informations sur « Optimisation visibilité », voir « [Chapitre 4 Fonction Optimisation visibilité](#) » (page 34).)

√: Réglable -: Non réglable

Fonction		Mode Couleur		
		User1 / User2	sRGB	
Luminosité		√	√	
Niveau de noir		√	-	
Contraste		√	-	
Saturation		√	-	
Nuance		√	-	
Température		√	-	
Réglages avancés	Gamma	√	-	
	Gain	√	-	
	Contraste optimal	√	-	
	Optimisation visibilité	Correc. lumière faible		√
		Désembuage	Détection auto buée	√
		Contour optimal	Détec. coul. de peau	√
			Détection texte <sup>*1</sup>	√
	Réduction bruit		√	-
Overdrive		√	-	
Réinit. couleur		√	√	

\*1 Il n'est pas possible d'ajuster la détection du texte lorsque le moniteur reçoit des signaux analogiques (D-sub).







## ● Réglage de la luminosité

Vous pouvez régler la luminosité de l'écran en modifiant la luminosité du rétroéclairage (Source de lumière émanant de l'arrière du panneau LCD).

### **Plage de réglage**

0 à 100

### **Procédure**

1. Appuyez sur les touches  ou .
- Le menu Luminosité s'affiche.
2. Utilisez les touches  ou  pour effectuer le réglage.
3. Appuyez sur ENTER pour quitter.

---

#### **Remarque**

- Si vous trouvez que l'image est trop sombre, même si la luminosité est réglée à 100, ajustez le contraste.
  - Vous pouvez également utiliser « Luminosité » dans « Couleur » dans le menu Ajustage pour l'ajuster.
- 



## ● Réglage de la luminosité et de la couleur du noir « Niveau de noir »

Vous pouvez régler la luminosité et la chromaticité du noir en réglant le niveau de noir du rouge, du vert et du bleu, respectivement. Veuillez utiliser un motif ou un arrière-plan d'essai noir pour le réglage du niveau de noir.

### **Plage de réglage**

0 à 100

### **Procédure**

1. Choisissez « Couleur » dans le menu de réglages, puis appuyez sur ENTER.
2. Choisissez « Niveau de noir » dans le menu « Couleur », puis appuyez sur ENTER.  
Le menu « Niveau de noir » s'affiche.
3. Utilisez les touches  ou  pour effectuer le réglage.
4. Appuyez sur ENTER pour quitter le menu de réglage.

---

#### **Remarque**

- Après réglage du niveau de noir, réajustez le contraste si nécessaire.
-



## ● Réglage du contraste

Vous pouvez régler la luminosité de l'écran en modifiant le niveau du signal vidéo.

### **Plage de réglage**

0 à 100

### **Procédure**

1. Choisissez « Couleur » dans le menu de réglages, puis appuyez sur ENTER.
2. Choisissez « Contraste » dans le menu « Couleur », puis appuyez sur ENTER.  
Le menu « Contraste » s'affiche.
3. Utilisez les touches  ou  pour effectuer le réglage.
4. Appuyez sur ENTER pour quitter le menu de réglage.

---

### **Remarque**

- Avec un contraste de 50, toute la palette de couleurs est affichée (pour le signal d'entrée PC uniquement).
  - Lors du réglage du moniteur, il est conseillé d'effectuer le réglage de la luminosité, ce qui ne risquerait pas de faire perdre les caractéristiques de gradation, avant le réglage du contraste.
  - Effectuez le réglage du contraste dans les cas suivants.
    - Lorsque vous trouvez que l'image est trop sombre, même si la luminosité est réglée à 100 (Définissez un contraste supérieur à 50.)
- 



## ● Réglage de la saturation des couleurs

Cette fonction permet de régler la saturation de la couleur.

### **Plage de réglage**

-50 à 50

### **Procédure**

1. Choisissez « Couleur » dans le menu de réglages, puis appuyez sur ENTER.
2. Choisissez « Saturation » dans le menu « Couleur », puis appuyez sur ENTER.  
Le menu « Saturation » s'affiche.
3. Utilisez les touches  ou  pour effectuer le réglage.
4. Appuyez sur ENTER pour quitter le menu de réglage.

---

### **Attention**

- L'utilisation de cette fonction pourrait rendre certaines palettes de couleurs indisponibles à l'affichage.
- 

### **Remarque**

- La valeur minimum (-50) fait passer l'écran en monochrome.
- 



## ● Réglage de la nuance

Cette fonction permet de régler la nuance.

### **Plage de réglage**

-50 à 50

### **Procédure**

1. Choisissez « Couleur » dans le menu de réglages, puis appuyez sur ENTER.
2. Choisissez « Nuance » dans le menu « Couleur », puis appuyez sur ENTER.  
Le menu « Nuance » s'affiche.
3. Utilisez les touches  ou  pour effectuer le réglage.
4. Appuyez sur ENTER pour quitter le menu de réglage.

---

### **Attention**

- L'utilisation de cette fonction pourrait rendre certaines palettes de couleurs indisponibles à l'affichage.
-

## ● Réglage de la température de couleur

Vous pouvez régler la température de la couleur.



La température de couleur sert normalement à exprimer la nuance de « Blanc » et/ou « Noir » par une valeur numérique. La valeur est exprimée en degrés Kelvin (K).

L'écran devient rougeâtre lorsque la température de couleur est basse, et bleuâtre lorsqu'elle est élevée, comme la température d'une flamme. Une valeur de gain prédéfinie est réglée pour chaque valeur de réglage de la température de couleur.

### **Plage de réglage**

Arrêt, 4000 K-10000 K (spécifiée par chaque unité de 500 K, y compris 9300 K)

### **Procédure**

1. Choisissez « Couleur » dans le menu de réglages, puis appuyez sur ENTER.
2. Choisissez « Température » dans le menu « Couleur », puis appuyez sur ENTER.  
Le menu « Température » s'affiche.
3. Utilisez les touches  ou  pour effectuer le réglage.
4. Appuyez sur ENTER pour quitter le menu de réglage.

---

#### **Remarque**

- La valeur de « K » est indiquée à titre de référence uniquement.
  - « Gain » vous permet d'effectuer un réglage encore plus précis (voir « Réglage de la valeur de gain » (page 20)).
  - Si vous le réglez sur « Arrêt », l'image sera affichée dans la couleur prédéfinie du moniteur (Gain : 100 pour chaque RGB).
  - Lorsque le gain est modifié, la température de couleur est basculée sur « Arrêt ».
- 

## ● Réglage de la valeur gamma



Vous pouvez régler la valeur gamma. La luminosité du moniteur varie selon le signal d'entrée.

Toutefois, le taux de variation n'est pas proportionnel au signal d'entrée. La « Correction Gamma » permet de maintenir l'équilibre entre le signal d'entrée et la luminosité du moniteur.

### **Plage de réglage**

1,8, 2,0, 2,2, 2,4, 2,6, 2,8, Power

### **Procédure**

1. Choisissez « Couleur » dans le menu de réglages, puis appuyez sur ENTER.
2. Choisissez « Réglages avancés » dans le menu « Couleur », puis appuyez sur ENTER.
3. Choisissez « Gamma » dans le menu « Réglages avancés », puis appuyez sur ENTER.  
Le menu « Gamma » s'affiche.
4. Utilisez les touches  ou  pour effectuer le réglage.
5. Appuyez sur ENTER pour quitter le menu de réglage.

---

#### **Remarque**

- Si vous choisissez « Power », les images en demi-ton seront plus nettes, en raison de l'augmentation de leur contraste.
-





## ● Réglage de la valeur de gain

La luminosité de chaque composant de la couleur (rouge, vert, et bleu) est appelée « Gain ». Il est possible de changer la nuance de « blanc » en ajustant le gain.

### **Plage de réglage**

0 à 100

### **Procédure**

1. Choisissez « Couleur » dans le menu de réglages, puis appuyez sur ENTER.
2. Choisissez « Réglages avancés » dans le menu « Couleur », puis appuyez sur ENTER.
3. Choisissez « Gain » dans le menu « Réglages avancés », puis appuyez sur ENTER.  
Le menu « Gain » s'affiche.
4. Réglez le gain à l'aide des touches  ou , pour chacune des couleurs rouge, vert et bleu.  
Vous pouvez sélectionner le « Gain » pour chaque couleur à l'aide de  ou de .
5. Appuyez sur ENTER pour quitter le menu de réglage.

---

### **Attention**

- L'utilisation de cette fonction pourrait rendre certaines palettes de couleurs indisponibles à l'affichage.

### **Remarque**

- La valeur de gain change avec celle de la température de couleur.
  - Lorsque le gain est modifié, la température de couleur est basculée sur « Arrêt ».
- 



## ● Pour configurer le taux d'amélioration de ContrastEnhancer

Cette fonction vous permet d'ajuster automatiquement le contraste en fonction de l'obscurité ou de la luminosité d'une image et la changer dans des scènes. Vous pouvez régler le niveau d'ajustage.

### **Plage de réglage**

Amélioré, Standard, Arrêt

### **Procédure**

1. Choisissez « Couleur » dans le menu de réglages, puis appuyez sur ENTER.
2. Choisissez « Réglages avancés » dans le menu « Couleur », puis appuyez sur ENTER.
3. Choisissez « Contraste optimal » dans le menu « Réglages avancés », puis appuyez sur ENTER.  
Le menu « Contraste optimal » s'affiche.
4. Utilisez les touches  ou  pour effectuer le réglage.
5. Appuyez sur ENTER pour quitter le menu de réglage.

---

### **Attention**

- L'utilisation de cette fonction pourrait rendre certaines palettes de couleurs indisponibles à l'affichage.
-



## ● Activer le réglage Overdrive

Cette fonction vous permet d'activer la suractivité afin de réduire les décalages image lors de l'affichage d'images animées rapides.

### **Plage de réglage**

Standard, Arrêt

### **Procédure**

1. Choisissez « Couleur » dans le menu de réglages, puis appuyez sur ENTER.
2. Choisissez « Réglages avancés » dans le menu « Couleur », puis appuyez sur ENTER.
3. Choisissez « Overdrive » dans le menu « Réglages avancés », puis appuyez sur ENTER.  
Le menu « Overdrive » s'affiche.
4. Utilisez les touches  ou  pour effectuer le réglage.
5. Appuyez sur ENTER pour quitter le menu de réglage.

## 2-4. Réglage d'écran

---

### ● Entrée de signal numérique

Lorsque des signaux numériques sont entrés, les images s'affichent correctement en fonction des données prédéfinies du moniteur. Cependant, si les caractères et/ou les lignes sont flous, reportez-vous à « [6. Modifier les caractères/lignes flous.](#) » (page 25).

Pour effectuer des réglages plus avancés, voir « [2-3. Réglage de la couleur](#) » (page 15) et les pages suivantes.

### ● Entrée de signal analogique

---

#### **Attention**

- 30 minutes sont nécessaires à la stabilisation des performances des composants électriques. Veuillez attendre au moins 30 minutes après avoir mis en marche le moniteur pour le régler.
  - La fonction de réglage automatique de l'écran ne prend pas en charge les images d'une résolution inférieure à 800 × 600 (SVGA).
  - La fonction d'ajustement automatique (ou d'ajustement automatique de l'écran) fournit les meilleures performances lorsqu'une image est entièrement affichée sur la zone d'affichage Windows ou Macintosh. Elle ne fonctionne pas correctement dans les cas ci-dessous :
    - Lorsqu'une image est affichée uniquement sur une partie de l'écran (fenêtre invite de commandes par exemple)
    - Lorsqu'un fond noir (papier peint, etc.) est utiliséCes fonctions peuvent ne pas fonctionner correctement avec certaines cartes vidéo.
- 

Le réglage de l'écran du moniteur permet de supprimer le scintillement de l'écran ou de régler correctement la position et la taille de l'écran en fonction de l'ordinateur à utiliser.

---

#### **Remarque**

- La fonction de réglage automatique fonctionne lorsque toutes les conditions suivantes sont remplies :
    - Lorsqu'un signal est émis vers le moniteur pour la première fois, ou lorsqu'une résolution ou des fréquences de balayage horizontal/vertical affichées pour la première fois sont réglées
- 



Si l'écran ne s'affiche pas correctement même après le réglage automatique, réglez-le en suivant les procédures décrites sur les pages suivantes, afin d'utiliser le moniteur dans des conditions confortables.

## Procédures de réglage

### 1. Effectuez l'ajustement auto.

- Pour régler le scintillement, la position et la taille de l'écran automatiquement

#### Procédure

1. Choisissez « Ecran » dans le menu de réglages, puis appuyez sur ENTER.
2. Choisissez « Réglage écran auto » dans le menu « Ecran », puis appuyez sur ENTER.
3. Sélectionnez « Oui » à l'aide des touches  ou , puis appuyez sur ENTER.

La fonction de réglage automatique corrige le scintillement, la position et la taille de l'écran.

Si l'écran ne s'affiche pas correctement, même après avoir effectué le réglage automatique, effectuez les réglages conformément à la procédure suivante. Si l'écran s'affiche correctement, reportez-vous à « 5. Réglage de la palette de couleurs. » (page 24).

### 2. Préparation pour utiliser des exemples de réglage d'écran analogique.

Chargez le CD « EIZO LCD Utility Disk » dans l'ordinateur, puis ouvrez les « Fichiers de motifs de réglage d'écran ».

#### Remarque

- Pour plus de détails et d'instructions sur l'ouverture des « Fichiers de motifs de réglage d'écran », veuillez vous référer au fichier Readme.txt.



### 3. Recommencez l'ajustement auto à l'aide du motif de réglage de l'écran analogique qui est affiché.

- Pour régler le scintillement, la position et la taille de l'écran automatiquement

#### Procédure

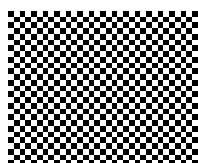
1. Affichez le Motif 1 en plein écran sur le moniteur grâce aux « Fichiers d'exemple de réglage d'écran ».



2. Choisissez « Ecran » dans le menu de réglages, puis appuyez sur ENTER.
3. Choisissez « Réglage écran auto » dans le menu « Ecran », puis appuyez sur ENTER.
4. Sélectionnez « Oui » à l'aide des touches  ou , puis appuyez sur ENTER.

La fonction de réglage automatique corrige le scintillement, la position et la taille de l'écran.

Si l'écran ne s'affiche pas correctement, même après avoir effectué le réglage automatique, effectuez les réglages conformément à la procédure suivante. Si l'écran s'affiche correctement, reportez-vous à « 5. Réglage de la palette de couleurs. » (page 24).

## 4. Sélectionnez « Ecran » dans le menu réglage pour effectuer des réglages avancés.

Pour régler l'horloge, la phase et la position, procédez dans cet ordre.

### ● Pour supprimer les barres verticales

#### Procédure

1. Choisissez « Horloge » dans le menu « Ecran », puis appuyez sur ENTER.

Le menu « Horloge » s'affiche.

2. Réglez l'horloge à l'aide des touches ◀ ou ▶ afin d'éliminer les barres verticales.

Appuyez lentement sur les touches ◀ ou ▶ afin de ne pas manquer le point d'ajustement.

3. Appuyez sur ENTER pour quitter le menu de réglage.

Lorsque du flou, un scintillement ou des barres apparaissent sur l'écran après le réglage, reportez-vous à « Phase » pour éliminer le flou ou le scintillement.

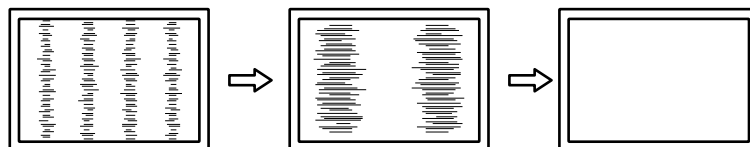

### ● Pour supprimer le scintillement ou le flou

#### Procédure

1. Choisissez « Phase » dans le menu « Ecran », puis appuyez sur ENTER.

Le menu « Phase » s'affiche.

2. Réglez la phase à l'aide des touches ◀ ou ▶ pour minimiser le flou ou le scintillement.

3. Appuyez sur ENTER pour quitter le menu de réglage.

Lorsque des barres verticales apparaissent à l'écran après le réglage, retournez à la section « Pour éliminer les barres verticales ».

(Horloge → Phase → Position)

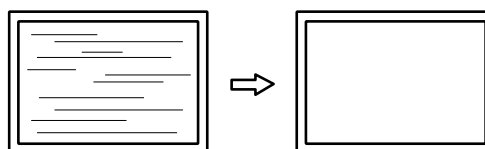

#### **Attention**





- En fonction de votre ordinateur ou de votre carte vidéo, le flou ou le scintillement ne seront pas forcément éliminés.

## ● Pour régler la position de l'écran

### Remarque

- Etant donné que le nombre de pixels et les positions des pixels sont fixés sur le moniteur LCD, seule une position est fournie pour afficher correctement les images. Le réglage de la position sert à faire glisser une image à la position correcte.

### Procédure

1. Choisissez « Position » dans le menu « Ecran », puis appuyez sur ENTER.  
Le menu « Position » s'affiche.
2. Réglez la position à l'aide des touches , , , .
3. Appuyez sur ENTER pour quitter le menu de réglage.

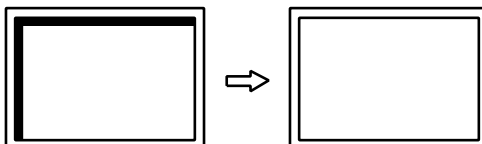

4. Fermez l'exemple 1.

## 5. Réglage de la palette de couleurs.



### ● Pour régler automatiquement la palette de couleurs

Vous pouvez afficher chaque palette de couleurs (0 à 255) en réglant le niveau de sortie du signal.

### Procédure

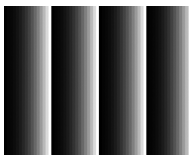
1. Affichez l'exemple 2 en plein écran sur le moniteur grâce aux « Fichiers d'exemple de réglage d'écran ».



2. Choisissez « Ecran » dans le menu de réglages, puis appuyez sur ENTER.
3. Choisissez « Réglage niveau auto » dans le menu « Ecran », puis appuyez sur ENTER.
4. Sélectionnez « Oui » à l'aide des touches  ou , puis appuyez sur ENTER.  
La plage de sortie est réglée automatiquement.
5. Fermez l'exemple 2.



## 6. Modifier les caractères/lignes flous.

### ● Pour modifier les caractères/lignes flous

Lorsqu'une image est affichée avec une résolution autre que celle recommandée, les caractères ou les lignes de l'image affichée peuvent être flous.

---



**Attention**

- Le réglage du lissage n'est pas forcément nécessaire, en fonction de la résolution de l'affichage. (L'icône de lissage est indisponible.)
- 

### **Plage de réglage**

1 à 5

### **Procédure**

1. Choisissez « Ecran » dans le menu de réglages, puis appuyez sur ENTER.
2. Choisissez « Lissage » dans le menu « Ecran », puis appuyez sur ENTER.  
Le menu « Lissage » s'affiche.
3. Utilisez les touches  ou  pour effectuer le réglage.
4. Appuyez sur ENTER pour quitter le menu de réglage.

## 2-5. Modification de la taille de l'écran

### ● Entrée analogique (D-Sub) / Entrée numérique (DVI-D, HDMI : signal PC)



L'image dans une résolution différente de celle recommandée s'affiche automatiquement en plein écran. Vous pouvez modifier le réglage de l'écran à l'aide de la fonction « Taille ».

Réglage	Fonction
Plein Ecran	Affiche une image sur la totalité de l'écran. Dans certains cas, les images peuvent être déformées, car la fréquence du balayage vertical est différente de la fréquence du balayage horizontal.
Elargi	Affiche une image sur la totalité de l'écran. Dans certains cas, une bande noire verticale ou horizontale apparaît afin de compenser la différence entre la fréquence de balayage vertical et horizontal.
Normal	Affiche les images selon la résolution spécifiée.

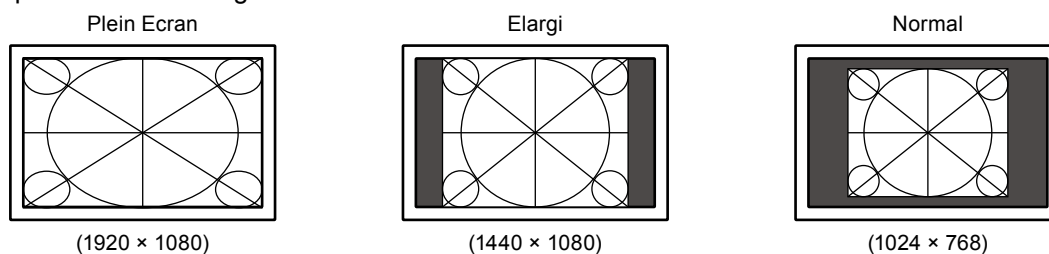
Exemple : Taille de l'image 1024 × 768



#### Procédure

1. Choisissez « Ecran » dans le menu de réglages, puis appuyez sur ENTER.
2. Choisissez « Taille » dans le menu « Ecran », puis appuyez sur ENTER.  
Le menu « Taille » s'affiche.
3. Utilisez les touches  ou  pour effectuer le réglage.
4. Appuyez sur ENTER pour quitter le menu de réglage.

#### Attention

- Le fait de sélectionner « Normal » pourrait rendre certaines palettes de couleurs indisponibles à l'affichage.

## ● Entrée numérique (HDMI : signal vidéo)

La taille de l'écran peut être modifiée à l'aide de la fonction « Taille ».

Réglage	Fonction	Affichage de l'écran
Auto	Le moniteur change automatiquement la taille de l'écran en fonction du rapport d'aspect*1 et des informations de résolution du dispositif externe. Cette fonction n'est disponible que pour les entrées HDMI (Signal SD).	
Plein Ecran	Affiche une image sur la totalité de l'écran. Dans certains cas, les images peuvent être déformées, car la fréquence du balayage vertical est différente de la fréquence du balayage horizontal.	
Elargi	Affiche une image sur la totalité de l'écran. Dans certains cas, une bande noire verticale ou horizontale apparaît afin de compenser la différence entre la fréquence de balayage vertical et horizontal.	
Format boîte à lettres	Permet d'afficher le format Letterbox d'un écran 16 : 9 en plein écran. Sauf en format Letterbox, les parties supérieure et inférieure de l'image projetée sont coupées. Cette fonction n'est disponible que pour les entrées HDMI (Signal SD).	
Normal*2	L'image est affichée sans mise à l'échelle des signaux d'entrée.	

\*1 Les informations sur le rapport d'aspect du format boîte à lettres ne peuvent pas être identifiées automatiquement.

\*2 Lorsque « Taille » est réglé « Normal », « Surbalayage » est réglé sur « Arrêt ».

### Procédure

1. Choisissez « Ecran » dans le menu de réglages, puis appuyez sur ENTER.
2. Choisissez « Taille » dans le menu « Ecran », puis appuyez sur ENTER.  
Le menu « Taille » s'affiche.
3. Utilisez les touches ou pour effectuer le réglage.
4. Appuyez sur ENTER pour quitter le menu de réglage.

### Attention



- Le fait de sélectionner « Normal » pourrait rendre certaines palettes de couleurs indisponibles à l'affichage.

## Pour régler le format de l'image

Afin de masquer les déformations ou le bruit sur les bords de l'image, la zone d'affichage de l'image d'entrée peut être modifiée afin que les images périphériques ne soient pas affichées.

Réglage	Fonction
Marche	Affiche une image d'entrée sur l'écran en recadrant les parties verticales et horizontales de l'image.
Arrêt	Affichage de l'image émise dans sa quasi intégralité.

### Procédure

1. Choisissez « Ecran » dans le menu de réglages, puis appuyez sur ENTER.
2. Choisissez « Taille » dans le menu « Ecran », puis appuyez sur ENTER.  
Le menu « Taille » s'affiche.
3. Sélectionnez « Surbalayage » à l'aide de la touche .
4. Utilisez les touches  ou  pour effectuer le réglage.
5. Appuyez sur ENTER pour quitter.

---

#### Attention

- Lorsque « Taille » est réglé « Normal », « Surbalayage » est réglé sur « Arrêt ».
-

# Chapitre 3 Réglage du moniteur

## 3-1. Réglage du volume

### ● Pour augmenter/diminuer le volume

Cette fonction permet de régler le volume.

#### **Plage de réglage**

0 à 30

#### **Procédure**

1. Appuyez sur  ou  sur la télécommande.

---

#### **Remarque**

- Le réglage du volume est commun pour l'entrée HDMI et la miniprise stéréo.

#### **Attention**

- Si un haut-parleur avec amplificateur intégré est branché au connecteur de sortie de la ligne, réglez le volume sur le haut-parleur externe. Les boutons de la télécommande ne permettent pas de régler le volume.
  - Lorsque vous essayez de régler le volume avec toutes les conditions ci-dessous, « Cette opération n'est pas disponible sur le statut actuel. » s'affiche.
    - Le casque n'est pas connecté.
    - Un haut-parleur avec amplificateur intégré est branché au connecteur de sortie de la ligne.
- 

### ● Pour activer temporairement la fonction de sourdine

#### **Procédure**

1. Appuyez sur MUTE sur la télécommande.

Le son est mis en sourdine temporairement.

Si vous appuyez à nouveau sur la touche ou sur , le son est rétabli.

---

#### **Remarque**

- Vous pouvez appuyer sur  pour baisser le volume alors que le son du moniteur est coupé.



#### **Attention**

- Si un haut-parleur avec amplificateur intégré est branché au connecteur de sortie de la ligne, réglez le volume sur le haut-parleur externe. Vous ne pouvez pas régler le volume en utilisant la télécommande du moniteur.
  - Lorsque vous essayez de couper le son du haut-parleur avec toutes les conditions ci-dessous, « Cette opération n'est pas disponible sur le statut actuel. » s'affiche.
    - Le casque n'est pas connecté.
    - Un haut-parleur avec amplificateur intégré est branché au connecteur de sortie de la ligne.
-

## 3-2. Modification de la source sonore pour le signal d'entrée HDMI

Cette fonction vous permet de modifier la source sonore pour le signal d'entrée HDMI. Vous pouvez sélectionner le HDMI ou la mini-prise stéréo.

### Procédure

1. Choisissez « Son » dans le menu de réglages, puis appuyez sur ENTER.
2. Choisissez « Source » dans le menu « Son », puis appuyez sur ENTER.  
Le menu « Source » s'affiche.
3. Sélectionnez « HDMI » ou « Miniprise stéréo » à l'aide des touches  ou .
4. Appuyez sur ENTER pour quitter le menu de réglage.

### Remarque

- Cette fonction est disponible avec un signal d'entrée HDMI. Cependant, si vous utilisez un câble adaptateur DVI-HDMI, la source sonore sera automatiquement « Miniprise stéréo » et ne pourra être modifiée.

## 3-3. Pour régler l'option Niveau son



Le niveau du son reçu peut être réglé.

Selon les types de signaux d'entrée, une différence de volume peut se produire car le niveau sonore moyen de le dispositif externe diffère.

### Plage de réglage

-1 à 1

### Procédure

1. Choisissez « Son » dans le menu de réglages, puis appuyez sur ENTER.
2. Choisissez « Niveau son » dans le menu « Son », puis appuyez sur ENTER.  
Le menu « Niveau son » s'affiche.
3. Utilisez les touches  ou  pour effectuer le réglage.
4. Appuyez sur ENTER pour quitter le menu de réglage.

### Attention

- Cette fonction est applicable au son à partir des haut-parleurs et casque du moniteur.



### Remarque

- Par exemple, si la différence de volume des signaux d'entrée PC1 et PC2 devient importante, vous pouvez réduire cette différence de volume en augmentant le « Niveau son » du côté du volume inférieur.

## 3-4. Activer/Désactiver les communications DDC/CI

Cette fonction vous permet d'activer ou de désactiver les communications DDC/CI (voir « [Chapitre 9 Glossaire](#) » (page 58)).



### Procédure

1. Choisissez « Réglages moniteur » dans le menu de réglages, puis appuyez sur ENTER.
2. Choisissez « DDC/CI » dans le menu « Réglages moniteur », puis appuyez sur ENTER.  
Le menu « DDC/CI » s'affiche.
3. Sélectionnez « Activer » ou « Désactiver » à l'aide des touches  ou .
4. Appuyez sur ENTER pour quitter le menu de réglage.

## 3-5. Touches de verrouillage du fonctionnement

Cette fonction vous permet de verrouiller les boutons du moniteur.

### Procédure

1. Choisissez « Réglages moniteur » dans le menu de réglages, puis appuyez sur ENTER.
2. Choisissez « Verrouillage » dans le menu « Réglages moniteur », puis appuyez sur ENTER.  
Le menu « Verrouillage » s'affiche.
3. Sélectionnez « Marche » à l'aide des touches  ou .
4. Appuyez sur ENTER pour quitter le menu de réglage.



### Remarque

- Les fonctions suivantes sont disponibles même lorsque les touches sont verrouillées:
  - Mise hors tension ou sous tension du moniteur avec la touche d'alimentation
- Ne permet pas de verrouiller le fonctionnement de la télécommande.

## 3-6. Affichage et dissimulation du logo EIZO

Le logo EIZO apparaît à l'écran lors de la mise sous tension du moniteur. Vous pouvez décider d'afficher ou de cacher le logo EIZO.

### Procédure

1. Choisissez « Réglages moniteur » dans le menu de réglages, puis appuyez sur ENTER.
2. Choisissez « Logo » dans le menu « Réglages moniteur », puis appuyez sur ENTER.  
Le menu « Logo » s'affiche.
3. Sélectionnez « Marche » ou « Arrêt » à l'aide des touches  ou .
4. Appuyez sur ENTER pour quitter le menu de réglage.



## 3-7. Réglage de la langue

Cette fonction vous permet de sélectionner la langue du menu Réglage et des messages.

### Langues pouvant être sélectionnées

Anglais, Allemand, Français, Espagnol, Italien, Suédois, Japonais, Chinois simplifié, Chinois traditionnel

### Procédure

1. Choisissez « Réglages moniteur » dans le menu de réglages, puis appuyez sur ENTER.
2. Choisissez « Langue » dans le menu « Réglages moniteur », puis appuyez sur ENTER.  
Le menu « Langue » s'affiche.
3. Sélectionnez une langue à l'aide des touches  ou .
4. Appuyez sur ENTER pour quitter le menu de réglage.

## 3-8. Compensation du défaut de l'angle de visualisation

Lorsque l'écran doit être visionné de dessous, l'angle de visualisation peut être compensé afin que l'écran semble être vu de face.

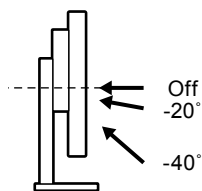

### Plage de réglage

-40°, -20°, Arrêt

### Procédure

1. Choisissez « Réglages moniteur » dans le menu de réglages, puis appuyez sur ENTER.
2. Choisissez « Up View » dans le menu « Réglages moniteur », puis appuyez sur ENTER.  
Le menu « Up View » s'affiche.
3. Sélectionnez « -40° », « -20° » ou « Arrêt » à l'aide des touches ◀ ou ▶.
4. Appuyez sur ENTER pour quitter.

### Attention

- Le réglage est mis sur « Arrêt » dans les cas suivants :
  - « Orientation » dans le menu Réglage est réglée sur « Portrait ».
  - « sRGB » est sélectionné dans le mode Couleur.
- Selon l'angle de visualisation, une modification du réglage pourrait rendre l'écran moins visible.

## 3-9. Changement de la méthode d'authentification pour l'entrée du signal HDMI

Le dispositif externe ne peut pas être authentifié avec succès en fonction de votre dispositif externe, et l'écran ne peut pas s'afficher. Dans ce cas, suivez les procédures ci-dessous pour modifier la méthode d'authentification.

### Procédure

1. Appuyez sur POWER sur la télécommande ou sur ⏻ sur le moniteur pour éteindre le moniteur.
2. Appuyez sur SIGNAL sur le moniteur pendant cinq secondes au plus.  
La méthode d'authentification change et le moniteur se met sous tension.

### Remarque

- La méthode d'authentification actuelle peut être identifiée en fonction de la couleur utilisée pour afficher le port d'entrée ou l'erreur de signal.

Méthode	Port d'entrée	Erreur de Signal
1 (réglage par défaut)	HDMI1	HDMI1 Signal Error
2	HDMI1	HDMI1 Signal Error



## 3-10. Restaurer les réglages par défaut du moniteur

Il existe deux types de restauration : Restaurer couleurs ne restaure que les couleurs modifiées par rapport aux valeurs par défaut, tandis que Restaurer tout permet de ramener tous les paramètres à leurs valeurs par défaut.

---

### Attention

- Après une restauration, il est impossible d'annuler la manipulation.



### Remarque

- Pour plus d'informations sur les réglages par défaut, voir « [Principaux réglages par défaut](#) » (page 55).
- 

### ● Restaurer des réglages de la couleur

Cette fonction ne permet de restaurer aux valeurs par défaut que les réglages de la couleur pour le mode en cours.

#### Procédure

1. Choisissez « Couleur » dans le menu de réglages, puis appuyez sur ENTER.
2. Choisissez « Réinit. couleur » dans le menu « Couleur », puis appuyez sur ENTER.
3. Sélectionnez « Oui » à l'aide des touches  ou .
4. Appuyez sur ENTER.

Les réglages de la couleur sont rétablis aux valeurs par défaut.

### ● Restaurer de tous les paramètres par défaut



Cette fonction permet de restaurer tous les réglages aux valeurs par défaut.

---

#### Attention

- L'opération de réinitialisation ne peut pas faire revenir la méthode d'authentification pour l'entrée du signal HDMI (« [3-9. Changement de la méthode d'authentification pour l'entrée du signal HDMI](#) » (page 32)) et la méthode de sortie du mode économie d'énergie (« [Pour modifier de méthode de sortie du mode économie d'énergie](#) » (page 39)) au réglage par défaut.
- 

#### Procédure

1. Choisissez « Réglages moniteur » dans le menu de réglages, puis appuyez sur ENTER.
2. Choisissez « Restaurer » dans le menu « Réglages moniteur », puis appuyez sur ENTER.
3. Sélectionnez « Oui » à l'aide des touches  ou .
4. Appuyez sur ENTER.

Tous les réglages sont restaurés aux valeurs par défaut.

# Chapitre 4 Fonction Optimisation visibilité

## 4-1. Optimisation visibilité

Les réglages avancés de cette fonction peuvent être configurés dans le menu « Optimisation visibilité ». Il est possible de configurer ces réglages en définissant « Optimisation visibilité » sur « Marche ».

Configuration	Fonction
Correc. lumière faible	Les zones sombres de l'image sont révélées par l'analyse de celle-ci et la correction de la luminosité. Cette fonction se révèle efficace lors de la visualisation d'images dont les zones sombres ne sont pas nettes ou lors de l'utilisation du moniteur dans un environnement lumineux, par exemple.
Désembuage	Corrige la luminosité et la couleur pour améliorer la netteté des images lorsque celles-ci sont floues en raison de l'effet de buée.  Détection auto buée : Lorsque cette fonction est définie sur « Marche » (par défaut), vous pouvez ajuster le niveau de la correction « Désembuage » en vous basant sur la densité de la buée sur l'image (plus la buée est dense, plus l'effet correcteur est puissant). Notez que la correction est plus faible si l'image n'est que partiellement embuée. Dans ce cas, la désactivation de cette fonction renforce l'effet correcteur. Cependant, l'assombrissement des zones sans buée qui en résulte peut affecter l'apparence naturelle de l'image.
Contour optimal	Ajuste la résolution des images telle qu'elle est perçue par l'utilisateur. Réduit l'effet de flou afin d'améliorer le réalisme et la netteté des images. « Détec. couleur de peau » et « Détection texte » permettent de corriger l'effet du réglage « Contour optimal » sur la couleur de peau et la couleur du texte.  Détec. coul. de peau : Détecte les zones de couleur de peau dans une image et corrige la couleur de peau pour qu'elle paraisse plus naturelle.  Détection texte : Détecte les zones de texte d'une image et les corrige afin de réduire la couleur du texte ou les pixels parasites autour du texte.
Réduction bruit	Réduit le bruit de blocage qui est produit par la compression des images numériques.

### Remarque



- Le niveau de correction apporté par la fonction « Optimisation visibilité » est différent selon l'image affichée. Par conséquent, l'effet correctif peut sembler lent lors des changements de scènes d'une vidéo. Pour une même scène, l'effet correctif peut varier selon l'état de la scène précédente.

## ● Configuration de « Optimisation visibilité »

### Plage de réglage

Marche, Arrêt

### Procédure

1. Appuyez sur le bouton MENU de la télécommande pour accéder à « Optimisation visibilité ». Le menu « Optimisation visibilité » s'ouvre alors.
2. Sélectionnez « Optimisation visibilité » avec , puis appuyez sur ENTER. « Optimisation visibilité » s'ouvre alors.
3. Sélectionnez « Marche » ou « Arrêt » avec  ou .
4. Après avoir défini le réglage, appuyez sur ENTER.

---

### Remarque

- Pour ouvrir « Optimisation visibilité », vous pouvez également recourir à l'une des méthodes suivantes :
  - Appuyez sur le bouton VISIBILITY OPT. du moniteur ou sur le bouton ON/OFF de la télécommande pour accéder à « Optimisation visibilité ».
  - Lors du réglage à partir de MENU sur la télécommande :
    1. Dans le menu, sélectionnez « Couleur », puis appuyez sur ENTER.
    2. Dans « Couleur », sélectionnez « Réglages avancés », puis appuyez sur ENTER.
    3. Dans « Réglages avancés », sélectionnez « Optimisation visibilité », puis appuyez sur ENTER.
    4. Dans le menu « Optimisation visibilité », sélectionnez « Optimisation visibilité ».
- Utilisez VISIBILITY OPT. sur le moniteur ou ON/OFF pour accéder à la fonction « Optimisation visibilité » et l'activer ou la désactiver.
- Si vous ne souhaitez pas activer les fonctions « Correc. lumière faible », « Désembuage », « Contour optimal » et « Réduction bruit », désactivez la fonction « Optimisation visibilité ».

---

### Attention



- Si le mode couleur est défini sur « sRGB », la fonction « Optimisation visibilité » ne s'ouvre pas. Que vous appuyiez sur le bouton VISIBILITY OPT. du moniteur ou sur les boutons MENU , ON/OFF , FOG DET de la télécommande pour accéder à « Optimisation visibilité », le message « Cette opération n'est pas disponible sur le statut actuel » s'affiche à l'écran.

## ● Configuration de « Correc. lumière faible »

### Plage de réglage

De 1 à 5

### Procédure





1. Appuyez sur le bouton MENU de la télécommande pour accéder à « Optimisation visibilité ». Le menu « Optimisation visibilité » s'ouvre alors.
2. Sélectionnez « Correc. lumière faible » avec , puis appuyez sur ENTER. « Correc. lumière faible » s'ouvre alors.
3. Réglez le niveau de correction avec  ou .
4. Après avoir défini le réglage, appuyez sur ENTER.

## ● Configuration de « Désembuage »

### Plage de réglage

De 1 à 3, Arrêt

### Procédure

1. Appuyez sur le bouton MENU de la télécommande pour accéder à « Optimisation visibilité ». Le menu « Optimisation visibilité » s'ouvre alors.
2. Sélectionnez « Désembuage » avec , puis appuyez sur ENTER. « Désembuage » s'ouvre alors.
3. Réglez le niveau de correction avec  ou .
4. Après avoir défini les réglages, rendez-vous à l'étape 7. Pour utiliser « Détection auto buée », rendez-vous à l'étape 5.
5. Sélectionnez « Détection auto buée », puis appuyez sur ENTER.
6. Sélectionnez « Marche » ou « Arrêt » avec  ou .
7. Après avoir défini le réglage, appuyez sur ENTER.

---

#### Attention





- Il est impossible de configurer « Détection auto buée » si « Désembuage » est défini sur « Arrêt ».
- 

## ● Configuration de « Contour optimal »

### Plage de réglage

De 1 à 5, Arrêt

### Procédure

1. Appuyez sur le bouton MENU de la télécommande pour accéder à « Optimisation visibilité ». Le menu « Optimisation visibilité » s'ouvre alors.
2. Sélectionnez « Contour optimal » avec , puis appuyez sur ENTER. « Contour optimal » s'ouvre alors.
3. Réglez le niveau de correction avec  ou .
4. Après avoir défini les réglages, rendez-vous à l'étape 7. Pour utiliser « Détec. couleur de peau » / « Détection texte », rendez-vous à l'étape 5.
5. Sélectionnez l'élément à corriger, puis appuyez sur ENTER. L'écran de réglage s'affiche pour l'élément sélectionné.
6. Sélectionnez « Marche » ou « Arrêt » avec  ou .
7. Après avoir défini le réglage, appuyez sur ENTER.

---

#### Attention



- Il est impossible de configurer « Contour optimal » si « Détec. couleur de peau » / « Détection texte » est défini sur « Arrêt ».
  - « Détection texte » est activé lorsque toutes les conditions suivantes sont remplies :
    - Utilisation d'entrées de signaux numériques
    - Utilisation d'entrées de signaux sans entrelacement
    - Agrandissement de l'écran sans recourir à la fonction Taille (voir « 2-5. Modification de la taille de l'écran » (page 26))
-

## ● Configuration de « Réduction bruit »

### **Plage de réglage**

Marche, Arrêt



### **Procédure**

1. Appuyez sur le bouton MENU de la télécommande pour accéder à « Optimisation visibilité ». Le menu « Optimisation visibilité » s'ouvre alors.
2. Sélectionnez « Réduction bruit » avec , puis appuyez sur ENTER. « Réduction bruit » s'ouvre alors.
3. Sélectionnez « Marche » ou « Arrêt » avec  ou .
4. Après avoir défini le réglage, appuyez sur ENTER.

## ● Vérification du réglage sélectionné





L'écran de démonstration permet de vérifier l'état des réglages du menu « Optimisation visibilité ».

### **Accès à l'écran de démonstration**

1. Lorsque le menu « Optimisation visibilité » est affiché, appuyez sur  ou  pendant au moins deux secondes. L'écran de démonstration apparaît alors.
  - Moitié gauche de l'écran : Statut conforme aux réglages du menu « Optimisation visibilité »
  - Moitié droite de l'écran : Statut non conforme aux réglages du menu « Optimisation visibilité »

---

### **Remarque**

- Lorsque l'écran de démonstration est affiché, vous pouvez ouvrir le menu « Optimisation visibilité » pour modifier les réglages. Appuyez sur MENU,  ou  pour accéder à « Optimisation visibilité » et ouvrir le menu.
  - Pour quitter l'écran de démonstration et revenir à l'affichage standard, appuyez sur  ou  pendant au moins deux secondes tandis que le menu « Optimisation visibilité » est affiché.
-

# Chapitre 5 Fonctions économie d'énergie

## 5-1. Réglage de la fonction d'économie d'énergie

### ● Moniteur

Cette fonction vous permet de spécifier, en fonction de l'état d'un dispositif externe qui est branché au moniteur, si celui-ci doit être défini en mode d'économie d'énergie. Une fois que le moniteur est entré en mode d'économie d'énergie, aucune image ne s'affiche à l'écran.



#### Attention

- Si vous désactivez le commutateur d'alimentation principal ou que vous débranchez le cordon d'alimentation, l'alimentation du moniteur est complètement coupée.
- La consommation d'énergie varie, même si le câble de la mini-prise stéréo est branché.

#### Remarque

- Le moniteur passe en mode veille environ 15 secondes après que l'entrée du signal cesse d'être détectée.

#### Procédure

1. Choisissez « PowerManager » dans le menu de réglages, puis appuyez sur ENTER.
2. Choisissez « Veille » dans le menu « PowerManager », puis appuyez sur ENTER.  
Le menu « Veille » s'affiche.
3. Sélectionnez « Activer » ou « Désactiver » à l'aide des touches  ou .
4. Appuyez sur ENTER pour quitter le menu de réglage.

#### Système d'économie d'énergie

##### Entrée de signal analogique

Ce moniteur est conforme à la norme VESA DPM.

PC		Moniteur	Voyant Tension
Marche		En fonctionnement	Bleu
Mode économie d'énergie	EN ATTENTE ARRETE OFF	Mode économie d'énergie	Orange
Hors tension		Mode économie d'énergie	Orange

##### Entrée de signal numérique

##### Lorsque le dispositif externe connecté est un ordinateur

Ce moniteur est conforme à la norme DVI DMPM.

PC		Moniteur	Voyant Tension
Marche		En fonctionnement	Bleu
Mode économie d'énergie		Mode économie d'énergie	Orange
Hors tension		Mode économie d'énergie	Orange

##### Lorsque le dispositif externe connecté n'est pas un ordinateur

Dispositif externe		Moniteur	Voyant Tension
Marche		En fonctionnement	Bleu
Hors tension		Mode économie d'énergie	Orange

---

**Attention**

- Lorsque toutes les conditions ci-dessous sont satisfaites, le moniteur ne passe pas en mode veille, même si « Veille » est réglé sur « Activer ».
    - « Veille » pour le son est réglé sur « Son Marche » (« [Sortie audio](#) » (page 39))
    - En état sourdine (« [Pour activer temporairement la fonction de sourdine](#) » (page 29))zDans ces cas, réinitialisez la sourdine.
- 

**Quitter le mode économie d'énergie**

Si le moniteur détecte une entrée, il quitte automatiquement le mode économie d'énergie et retourne au mode d'affichage normal.

## ● Pour modifier de méthode de sortie du mode économie d'énergie

Changez la méthode sortie du mode économie d'énergie dans les cas suivants.

- Pour réduire le temps de sortie du mode économie d'énergie
- L'écran ne s'affiche pas lorsqu'un signal entre dans le moniteur.

**Procédure**

1. Appuyez sur POWER sur la télécommande ou sur  sur le moniteur pour éteindre le moniteur.
  2. Appuyez sur MODE sur le moniteur pendant cinq secondes au plus.  
La méthode de sortie change et le moniteur se met sous tension.
- 

**Attention**

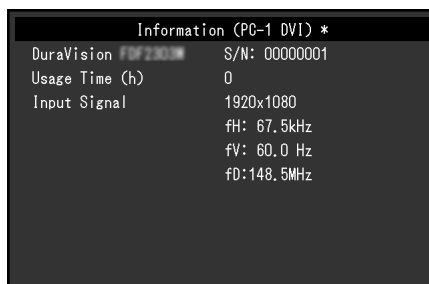

- Après le changement de la méthode de sortie, la consommation d'énergie en mode économie d'énergie augmente légèrement.  
De plus, « \* » s'affiche sur le titre du menu d' « Informations » du menu réglage (voir « [8-4. Affichage des informations relatives au moniteur](#) » (page 53)).



## ● Sortie audio

Ce moniteur vous permet de désactiver la sortie audio des haut-parleurs/du casque en mode économie d'énergie.

**Procédure**

1. Choisissez « Son » dans le menu de réglages, puis appuyez sur ENTER.
  2. Choisissez « Veille » dans le menu « Son », puis appuyez sur ENTER.  
Le menu « Veille » s'affiche.
  3. Sélectionnez « Son Marche » ou « Son Arrêt » à l'aide des touches  ou .
  4. Appuyez sur ENTER pour quitter le menu de réglage.
- 



**Attention**

- Tant que le moniteur est en mode économie d'énergie, aucun son ne sera émis si le signal HDMI est entré et si la source du son provient du HDMI.
-

## 5-2. Réglage du témoin de fonctionnement

Cette fonction permet d'activer ou de désactiver le voyant Tension (Bleu) lorsque le moniteur fonctionne.

### Procédure

1. Choisissez « Réglages moniteur » dans le menu de réglages, puis appuyez sur ENTER.
2. Choisissez « Voyant Tension » dans le menu « Réglages moniteur », puis appuyez sur ENTER.  
Le menu « Voyant Tension » s'affiche.
3. Sélectionnez « Activer » ou « Désactiver » à l'aide des touches  ou .
4. Appuyez sur ENTER pour quitter le menu de réglage.



## 5-3. Activer/Désactiver le Réglage automatique de la luminosité « Auto EcoView »

Le capteur de luminosité ambiante situé sur la face avant du moniteur utilise la fonction Auto EcoView et détecte la luminosité ambiante pour régler automatiquement la luminosité de l'écran à un niveau confortable.

### Attention

- Prenez garde à ne pas bloquer le capteur situé au bas du moniteur lorsque vous utilisez la fonction Auto EcoView.

### Procédure

1. Appuyez sur Eco View sur la télécommande.
2. Choisissez « Auto EcoView » dans le menu « Menu EcoView », puis appuyez sur ENTER.  
Le « Auto EcoView » s'affiche.
3. Sélectionnez « Elevée », « Standard » ou « Arrêt » à l'aide des touches  ou .
4. Appuyez sur ENTER pour quitter.



### Remarque

- Lorsque « Luminosité » du menu réglage est modifié, la plage d'ajustement automatique d'Auto EcoView est aussi modifiée.
- Effectuez un réglage sur « Elevée » si vous souhaitez une luminosité un peu plus élevée que le statut de configuration « Standard ».

## 5-4. Réduction des reflets « EcoView Optimizer »

EcoView Optimizer permet de régler automatiquement la luminosité de l'écran selon la luminosité ambiante et le niveau de blanc du signal d'entrée. L'utilisation de cette fonction avec Auto EcoView peut créer un niveau de luminosité plus confortable et réduire les reflets.

### Procédure

1. Appuyez sur Eco View sur la télécommande.
2. Choisissez « EcoView Optimizer » dans le menu « Menu EcoView », puis appuyez sur ENTER.  
Le « EcoView Optimizer » s'affiche.
3. Sélectionnez « Marche » ou « Arrêt » à l'aide des touches  ou .
4. Appuyez sur ENTER pour quitter.

### Attention

- Prenez garde à ne pas bloquer le capteur de luminosité ambiante situé au bas du moniteur lorsque vous utilisez la fonction EcoView Optimizer.



## 5-5. Vérification du niveau d'économie d'énergie

Le menu EcoView vous permet de vérifier Réduction énergie, Réduction CO2 et Niveau performance éco. Plus il y a d'indicateurs allumés représentant le niveau de performance éco, plus le niveau d'économie d'énergie atteint est élevé.

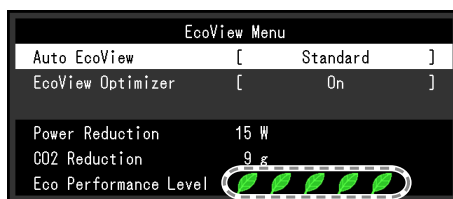

Témoin

### Procédure

1. Appuyez sur Eco View sur la télécommande.  
Le « Menu EcoView » s'affiche.

# Chapitre 6 Branchement des câbles

## 6-1. Branchement de dispositifs externes multiples

Le produit dispose de multiples branchements pour des dispositifs externes, ce qui vous permet de basculer l'affichage sur l'un d'entre eux.

### Attention

- N'utilisez pas de câbles dual link.

### Exemples de branchement

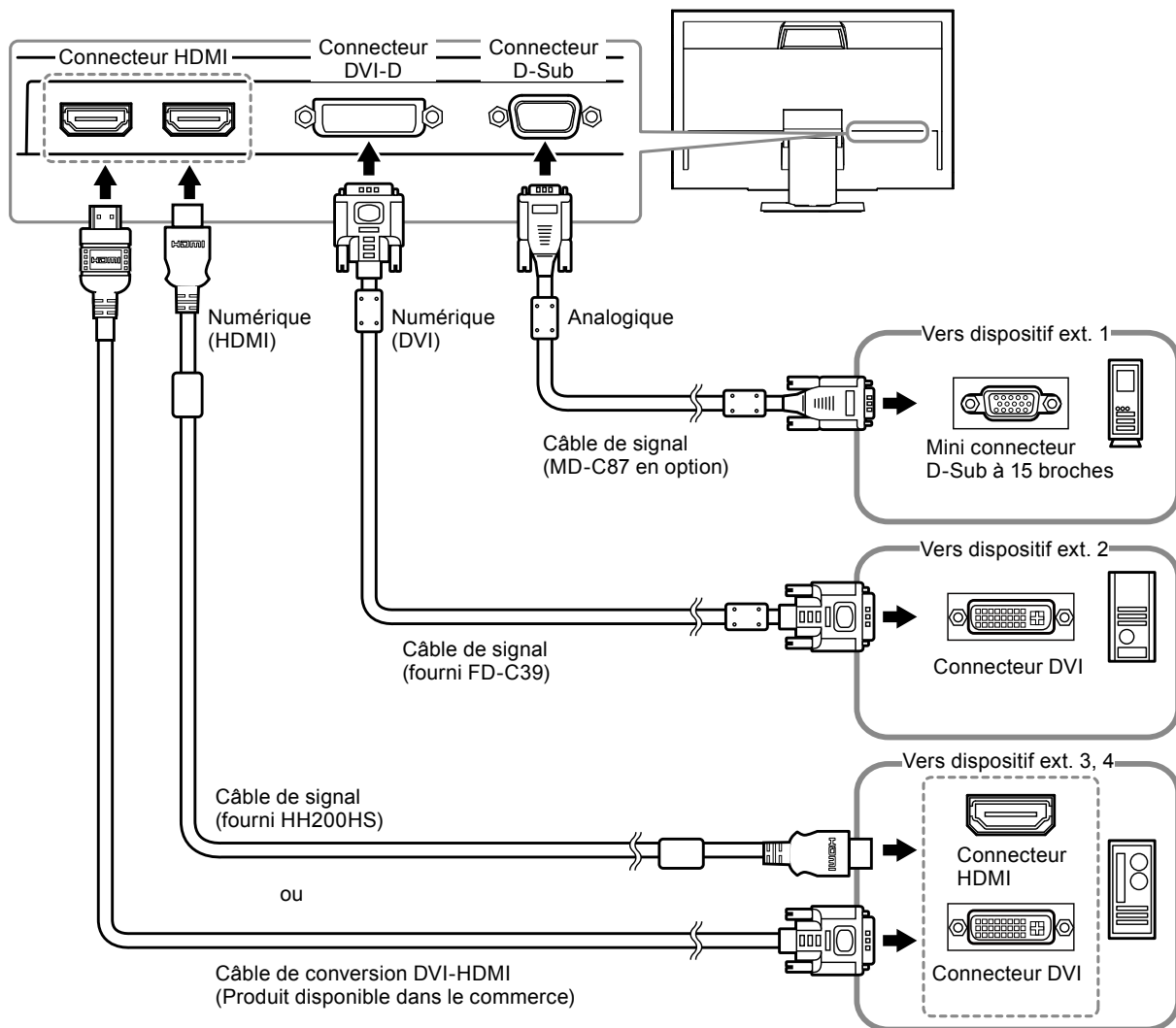

## ● Commutation du signal d'entrée

Appuyez sur P C ou HDMI sur la télécommande pour modifier le signal d'entrée.

Lorsque le signal est commuté, le nom du port d'entrée actif s'affiche dans le coin supérieur droit de l'écran.

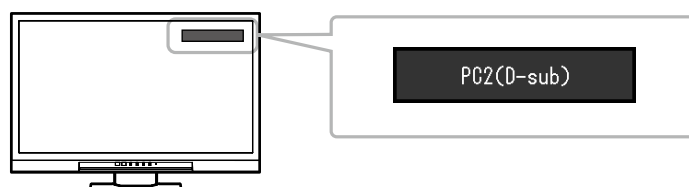

### Remarque

- **SIGNAL** sur le moniteur change également l'entrée (voir « 1-2. Commandes et fonctions » (page 8)).

## 6-2. Connexion d'un haut-parleur externe

Un haut-parleur avec amplificateur intégré peut être connecté à ce produit pour diffuser le son de dispositifs externes comme des PC et des joueurs.

### Exemples de branchement

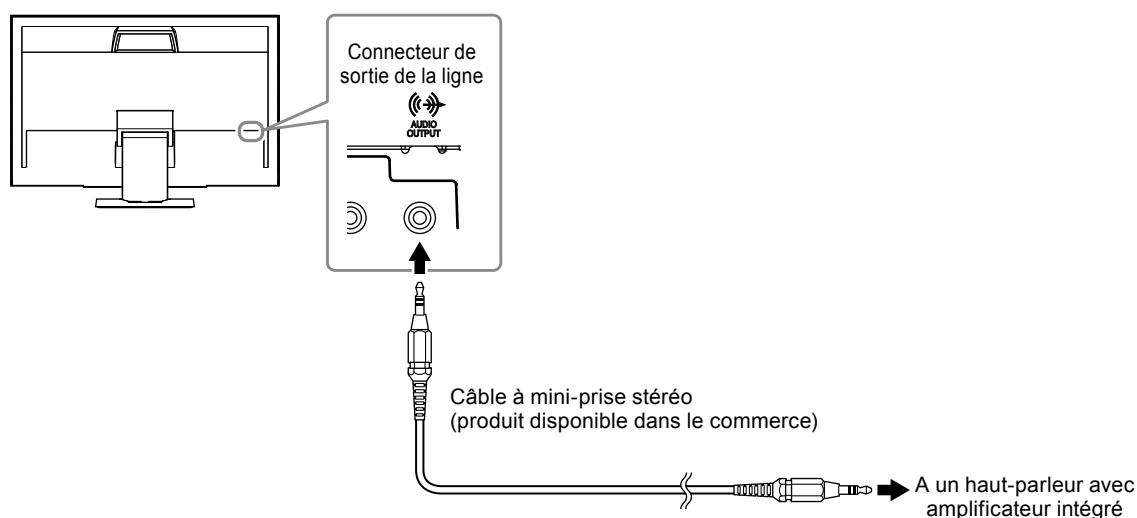

### Attention

- Réglez le volume sur le haut-parleur externe. Vous ne pouvez pas régler le volume en utilisant la télécommande ou les touches de commande du moniteur.
- Lorsqu'un haut-parleur avec amplificateur intégré est branché au connecteur de sortie de la ligne, le haut-parleur du moniteur ne diffuse aucun son.
- Lorsqu'un casque est connecté au moniteur lorsqu'un haut-parleur avec amplificateur intégré est fixé au connecteur de sortie de la ligne, le haut-parleur avec amplificateur intégré ne diffuse aucun son.

# Chapitre 7 Dépannage

Si un problème persiste après application des corrections proposées, veuillez prendre contact avec votre représentant local EIZO.

## 7-1. Aucune image

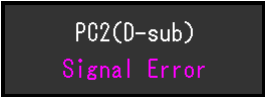
Problème	Cause possible et solution
<b>1. Aucune image</b> <ul style="list-style-type: none"><li>Le voyant de tension ne s'allume pas.</li></ul>	<ul style="list-style-type: none"><li>Vérifiez que le cordon d'alimentation est correctement branché.</li><li>Activez le commutateur d'alimentation principal.</li><li>Coupez l'alimentation du moniteur, puis rétablissez-la quelques minutes plus tard.</li></ul>
<ul style="list-style-type: none"><li>Le voyant de tension s'allume en rouge.</li></ul>	<ul style="list-style-type: none"><li>Appuyez sur POWER sur la télécommande (ou sur  sur le moniteur).</li></ul>
<ul style="list-style-type: none"><li>Le voyant de tension s'allume en bleu.</li></ul>	<ul style="list-style-type: none"><li>Augmentez les valeurs de « Luminosité », « Contraste » ou « Gain » dans le menu réglage (voir <a href="#">« Réglages avancés » (page 16)</a>).</li></ul>
<ul style="list-style-type: none"><li>Le voyant de tension s'allume en orange.</li></ul>	<ul style="list-style-type: none"><li>Vérifiez que le câble de signal est correctement branché.</li><li>Vérifiez que le dispositif externe est sous tension.</li><li>Appuyez sur une touche du clavier ou faites bouger la souris.</li><li>Commuter le signal d'entrée.</li><li>Si un appareil externe est branché, changez la méthode de sortie du mode économie d'énergie. Eteignez l'appareil une fois, puis appuyez sur MODE sur le moniteur pendant cinq secondes ou plus pour modifier la méthode de sortie, puis allumez de nouveau l'alimentation (voir <a href="#">« Pour modifier de méthode de sortie du mode économie d'énergie » (page 39)</a>).</li><li>Si un appareil externe est branché sur le port HDMI, changez la méthode d'authentification. Eteignez l'appareil une fois, puis appuyez sur SIGNAL sur le moniteur pendant cinq secondes ou plus pour modifier la méthode d'authentification, puis allumez de nouveau l'alimentation (voir <a href="#">« 3-9. Changement de la méthode d'authentification pour l'entrée du signal HDMI » (page 32)</a>).</li></ul>
<b>2. Le message ci-dessous s'affiche.</b> Exemple : 	<p>Ce message s'affiche lorsque le signal n'entre pas correctement, même si le moniteur fonctionne correctement.</p> <ul style="list-style-type: none"><li>Le message indique que le signal d'entrée est en dehors de la plage spécifiée.</li><li>Lorsque le signal analogique (D-Sub)/ numérique (DVI-D, HDMI : signal ordinateur) est entré, prenez les mesures ci-dessous :<ul style="list-style-type: none"><li>Vérifiez que l'ordinateur est configuré de façon à correspondre aux besoins du moniteur en matière de résolution et de fréquence de balayage vertical (voir <a href="#">« 2-1. Résolutions/Formats compatibles » (page 13)</a>).</li><li>Redémarrez l'ordinateur.</li><li>Sélectionnez un réglage approprié à l'aide de l'utilitaire de la carte vidéo. Consultez le manuel de la carte vidéo pour plus d'informations.</li></ul></li></ul>



## 7-2. Problèmes d'imagerie (analogique et numérique)

Problème	Cause possible et solution
1. L'écran est trop lumineux ou trop sombre.	<ul style="list-style-type: none"><li>• Utilisez les fonctions « Luminosité » ou « Contraste » dans le menu réglage pour régler ce problème (voir « Réglages avancés » (page 16)). (Le rétro-éclairage du moniteur LCD a une durée de vie limitée. Si l'écran s'assombrit ou scintille, prenez contact avec votre représentant local EIZO.)</li><li>• Si l'écran est trop clair, activez Auto EcoView et EcoView Optimizer (voir « 5-3. Activer/Désactiver le Réglage automatique de la luminosité « Auto EcoView » » (page 40), « 5-4. Réduction des reflets « EcoView Optimizer » » (page 40)). Le moniteur détecte la luminosité ambiante pour ajuster automatiquement la luminosité de l'écran.</li></ul>
2. Les caractères sont flous.	<ul style="list-style-type: none"><li>• Vérifiez que l'ordinateur est configuré de façon à correspondre aux besoins du moniteur en matière de résolution et de fréquence de balayage vertical (voir « 2-1. Résolutions/Formats compatibles » (page 13)).</li><li>• Utilisez la fonction « Lissage » du menu réglage pour régler ce problème (voir « Pour modifier les caractères/lignes flous » (page 25)).</li></ul>
3. Des images rémanentes s'affichent.	<ul style="list-style-type: none"><li>• Les images rémanentes sont spécifiques aux moniteurs LCD. Évitez d'afficher la même image pendant trop longtemps.</li><li>• Utilisez l'économiseur d'écran ou la fonction d'économie d'énergie pour éviter d'afficher la même image pendant une période prolongée.</li></ul>
4. Des points verts/rouges/bleus/blancs ou des points défectueux restent affichés sur l'écran.	<ul style="list-style-type: none"><li>• C'est une caractéristique du panneau LCD et non un défaut.</li></ul>
5. Un moirage ou des marques de pression restent sur l'écran.	<ul style="list-style-type: none"><li>• Affichez un écran blanc ou noir sur le moniteur. Le problème peut être ainsi résolu.</li></ul>
6. Des parasites apparaissent sur l'écran.	<ul style="list-style-type: none"><li>• Dans le menu réglage, configurez « Overdrive » sur « Arrêt » (voir « Activer le réglage Overdrive » (page 21)).</li><li>• Lorsque les signaux HDCP sont entrés, il est possible que les images normales ne s'affichent pas immédiatement à l'écran.</li></ul>
7. L'écran est blanchâtre ou noirâtre.	<ul style="list-style-type: none"><li>• Utilisez « Niveau de noir » (voir « Réglage de la luminosité et de la couleur du noir « Niveau de noir » » (page 17)) et « Contraste » (voir « Réglage du contraste » (page 18)) dans le menu réglage pour l'ajuster.</li></ul>

## 7-3. Problèmes d'imagerie (numérique uniquement)

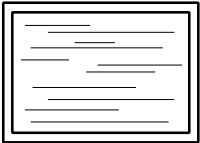

Problème	Cause possible et solution
1. La couleur indiquée sur l'affichage n'est pas correcte (pour entrée HDMI).	<ul style="list-style-type: none"> <li>Modifiez l'espace couleur du signal vidéo dans « Écran » – « Espace couleur » dans le menu réglage.</li> </ul>
2. L'écran clignote (pour entrée HDMI).	<ul style="list-style-type: none"> <li>Les signaux transmissibles varient en fonction de la catégorie de câble HDMI. Vérifiez que le câble supporte les transmissions Haute Vitesse.</li> </ul>
3. L'écran est blanchâtre ou noirâtre (pour entrée HDMI).	<ul style="list-style-type: none"> <li>Utilisez « Ecran » – « Espace couleur » dans le menu réglage pour l'ajuster.</li> </ul>

## 7-4. Problèmes d'imagerie (analogique uniquement)

Problème	Cause possible et solution
1. La position d'affichage est incorrecte. 	<ul style="list-style-type: none"> <li>Utilisez la fonction « Position » dans le menu réglage pour corriger la position de l'image (voir « <a href="#">Pour régler la position de l'écran</a> » (page 24)).</li> <li>Si le problème persiste, utilisez l'utilitaire de la carte vidéo, s'il est disponible, pour modifier la position d'affichage.</li> </ul>
2. Des barres verticales s'affichent à l'écran ou une partie de l'image scintille. 	<ul style="list-style-type: none"> <li>Utilisez la fonction « Horloge » du menu réglage pour régler ce problème (voir « <a href="#">Pour supprimer les barres verticales</a> » (page 23)).</li> </ul>
3. Tout l'écran scintille ou est flou. 	<ul style="list-style-type: none"> <li>Utilisez la fonction « Phase » du menu réglage pour régler ce problème (voir « <a href="#">Pour supprimer le scintillement ou le flou</a> » (page 23)).</li> </ul>

## 7-5. Autres problèmes

Problème	Cause possible et solution
1. « Lissage » du menu Réglage « Ecran » est indisponible.	<ul style="list-style-type: none"><li>• « Lissage » est indisponible lorsque l'écran est affiché selon les résolutions ou les réglages suivants.<ul style="list-style-type: none"><li>- La résolution est de 1920 × 1080</li><li>- La taille de l'écran est « Normal »</li></ul></li></ul>
2. La fonction de réglage automatique ne fonctionne pas.	<ul style="list-style-type: none"><li>• Cette fonction est inopérante lorsqu'un signal numérique est entré.</li><li>• Cette fonction est efficace lorsque les images sont affichées dans la zone entièrement visible comme c'est le cas sous Windows. Elle ne fonctionne pas correctement lorsqu'une image ne s'affiche que sur une partie de l'écran (fenêtre de commande, par exemple) ou lorsqu'un fond d'écran noir (papier peint, etc.) est utilisé.</li><li>• Cette fonction ne fonctionne pas correctement avec certaines cartes vidéo.</li></ul>
3. Pas de sortie audio.	<ul style="list-style-type: none"><li>• Vérifiez que le câble de la miniprise stéréo est correctement branché.</li><li>• Vérifiez le dispositif externe en cours d'utilisation et le logiciel de lecture audio pour savoir s'ils sont correctement configurés.</li><li>• Si l'entrée HDMI est utilisée, vérifiez le dispositif externe en cours d'utilisation et le paramètre de « Source » dans le menu réglage (voir « 3-2. Modification de la source sonore pour le signal d'entrée HDMI » (page 30)).</li><li>• Haut-parleur du moniteur<ul style="list-style-type: none"><li>- Contrôlez si un haut-parleur avec amplificateur intégré est branché au connecteur de sortie de la ligne.</li><li>- Regardez si le volume est réglé sur 0.</li></ul></li><li>• Casque<ul style="list-style-type: none"><li>- Regardez si le volume est réglé sur 0.</li></ul></li><li>• Un haut-parleur avec amplificateur intégré branché au connecteur de sortie de la ligne<ul style="list-style-type: none"><li>- Contrôlez si le casque est connecté.</li></ul></li></ul>
4. Le volume du haut-parleur avec amplificateur intégré connecté au connecteur de sortie de la ligne ne peut pas être réglé.	<ul style="list-style-type: none"><li>• Avec ce produit, le volume d'un haut-parleur externe ne peut pas être réglé. Réglez le volume sur le haut-parleur externe.</li></ul>
5. Ne passe pas en mode d'économie d'énergie	<ul style="list-style-type: none"><li>• Lorsque toutes les conditions ci-dessous sont satisfaites, le moniteur ne passe pas en mode veille, même si « Veille » est réglé sur « Activer ».<ul style="list-style-type: none"><li>- « Veille » pour le son est réglé sur « Son Marche » (« Sortie audio » (page 39))</li><li>- En état sourdine (« Pour activer temporairement la fonction de sourdine » (page 29))</li></ul></li></ul> <p>Dans ces cas, réinitialisez la sourdine.</p>

Problème	Cause possible et solution
<p><b>6. « Cette opération n'est pas disponible sur le statut actuel. » s'affiche.</b></p>	<ul style="list-style-type: none"> <li>• Ce message s'affiche dans les cas suivants. <ul style="list-style-type: none"> <li>- Lorsque  /  est actionné sur la télécommande : Le volume du haut-parleur avec amplificateur intégré connecté au connecteur de sortie de la ligne ne peut pas être réglé (voir « 3-1. Réglage du volume » (page 29)).</li> <li>- Lorsque VISIBILITY OPT. est actionné sur le moniteur ou lorsque MENU , ON/OFF ou FOG DET <sup>*1</sup> sont actionnés sur la télécommande pour la fonction « Optimisation visibilité » : La fonction Optimisation visibilité ne peut pas être utilisée lorsque le mode couleur « sRGB » est sélectionné. (voir « Chapitre 4 Fonction Optimisation visibilité » (page 34)).</li> </ul> </li> </ul>

\*1 Lorsque la fonction « Optimisation visibilité » ou la fonction « Désembuage » sont désactivées, il n'est pas possible de configurer FOG DET.



# Chapitre 8 Référence

## 8-1. Comment fixer le bras optionnel

Un bras en option (ou un pied en option) peut être fixé en retirant la section du pied. Pour le bras (ou le pied) disponible en option, veuillez consulter notre site Web. <http://www.eizoglobal.com>

### Attention

- Fixez le bras ou pied conformément aux instructions de son manuel d'utilisation.
- Avant d'utiliser un bras ou un pied d'une autre marque, vérifiez les points suivants et choisissez un produit conforme à la norme VESA. Utilisez les vis M4 × 12 mm fournies avec ce produit.
  - Espacement entre les trous de vis : 100 mm × 100 mm
  - Suffisamment solide pour supporter le poids du moniteur (à l'exception du pied) et les accessoires tels que les câbles.
- Si vous utilisez un bras ou un pied, fixez-le selon les angles suivants d'inclinaison du moniteur.
  - Haut 45°, bas 45° (affichage horizontal)
- Raccordez les câbles après avoir fixé le bras ou pied.
- Le moniteur et le bras ou pied sont lourds. Vous pourriez vous blesser ou endommager le matériel en les laissant tomber.
- Vérifiez régulièrement le serrage des vis. Si les vis sont desserrées, le moniteur pourrait tomber, ce qui risquerait de blesser la personne concernée ou d'endommager l'équipement.

### Procédure

**1. Posez le moniteur LCD sur un tissu propre étalé sur une surface stable avec la surface du panneau tournée vers le bas.**

**2. Enlevez le pied.**

Préparez un tournevis. Avec un tournevis, desserrez les vis (trois) fixant l'appareil et le pied.

**3. Fixez le bras ou le pied au moniteur.**

Fixez le moniteur au bras ou pied à l'aide des vis spécifiées dans le manuel d'utilisation du bras ou pied.

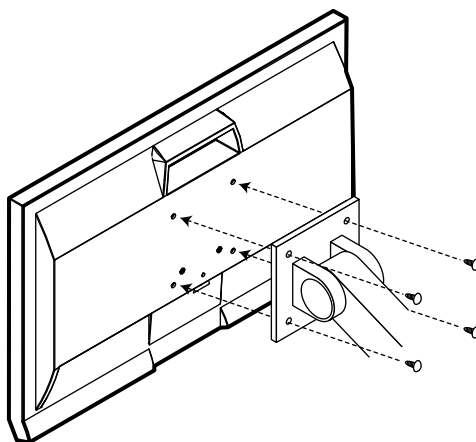

## 8-2. Détachement/Fixation de la base du pied

### Procédure de détachement

La base du pied ayant été détachée pendant la configuration peut être détachée en effectuant les procédures suivantes.

1. Posez le moniteur LCD sur un tissu propre étalé sur une surface stable avec la surface du panneau tournée vers le bas.
2. Tournez les vis de serrage de la base du pied dans le sens « RELEASE » pour détacher la base.

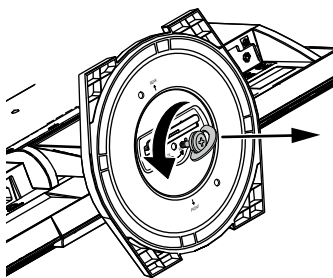

3. Retirez la base du pied en la soulevant.

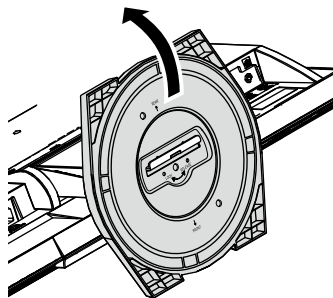

## Procédure de fixation

Une fois ôtée, la base du pied peut être à nouveau montée sur le moniteur selon les procédures suivantes.

- 1. Posez le moniteur LCD sur un tissu propre étalé sur une surface stable avec la surface du panneau tournée vers le bas.**
- 2. Maintenez la base du pied avec l' « REAR » dirigée vers le haut, alignez les orifices (a) de la base du pied sur les onglets (b) en bas du moniteur, et enclenchez les languettes dans l'orifice.**

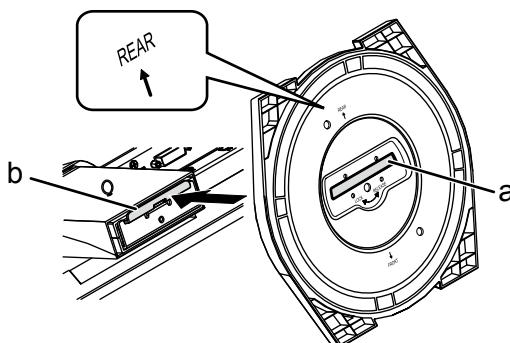

- 3. Tournez la vis fournie dans la direction « LOCK » pour verrouiller la base du pied.**

Serrez bien la vis au bout.

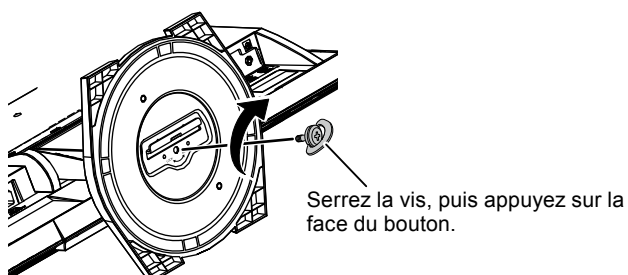

- 4. Placez le moniteur sur une surface stable.**

## 8-3. Fixation/Détachement de l'enveloppe de câbles

Une enveloppe de câbles est fournie avec ce produit. Utilisez l'enveloppe pour organiser les câbles connectés au moniteur.

### Procédure de fixation

1. Passez les câbles à travers l'enveloppe de câbles.
2. Fermez le bas de l'enveloppe de câbles.

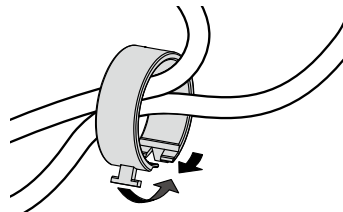

3. Toute en maintenant la section fermée, insérez l'enveloppe de câbles dans la base du pied.

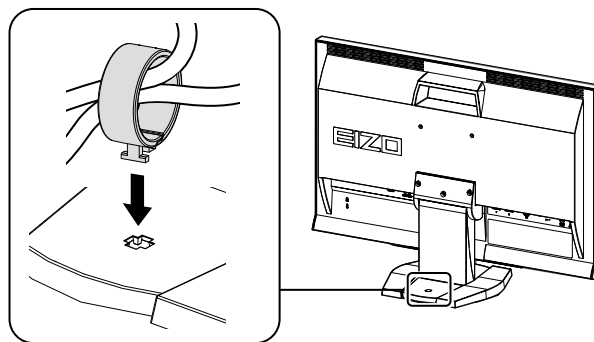

#### Remarque

- L'enveloppe de câbles peut être insérée perpendiculairement ou parallèlement à la base. Changez le sens de l'enveloppe de câbles en fonction des conditions des câbles.

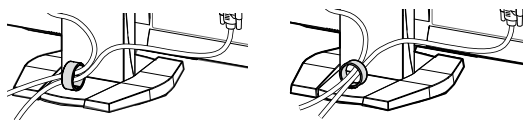

## Procédure de détachement

1. Fermez le bas de l'enveloppe de câbles.
2. Tout en maintenant la section fermée, soulevez l'enveloppe de câbles pour la retirer de la base du pied.

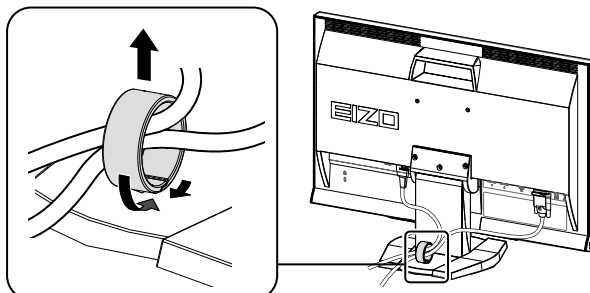

## 8-4. Affichage des informations relatives au moniteur

Cette fonction vous permet d'afficher le nom du modèle, le numéro de série, la durée d'utilisation, la résolution et le signal d'entrée.

### **Procédure**

1. Choisissez « Informations » dans le menu de réglages, puis appuyez sur ENTER.  
Le menu « Informations » s'affiche.

---

### **Attention**

- Lorsque vous mettez le moniteur sous tension pour la première fois, la durée d'utilisation peut être supérieure à 0 en raison des tests effectués en usine.
-

## 8-5. Spécifications

Panneau LCD	Type	TN (Anti-reflet)
	Rétroéclairage	LED
	Taille	58 cm (23,0 pouces) (Diagonale 58,4 cm)
	Résolution en natif	1920 points × 1080 lignes
	Taille de l'écran (H × V)	509,7 mm × 286,7 mm
	Espace entre pixels	0,2655 mm
	Couleurs de l'écran	Couleurs 8 bits : 16,77 millions de couleurs
	Angles d'affichage (H / V, typique)	170° / 160°
	Temps de réponse (typique)	10 ms (Noir-blanc-noir) 4 ms (De gris à gris) <sup>*1</sup> (Réglage Overdrive : Amélioré)
	Rapport de contraste	1000:1 (lorsque réglage Contraste optimal est réglé sur « Amélioré » 5000:1)
Signaux vidéo	Bornes d'entrée	Connecteur DVI-D (HDCP) × 1 D-Sub mini 15 broches × 1 HDMI Type A <sup>*2</sup> (HDCP) × 2
	Fréquence de balayage numérique (H / V)	DVI : 31 kHz - 68 kHz / 59 Hz - 61 Hz (VGA TEXT : 69 Hz - 71 Hz)
		HDMI : 15 kHz - 68 kHz / 49 Hz - 61 Hz Mode de synchronisation des trames : 49 Hz - 61 Hz
	Fréquence de balayage analogique (H / V)	31 kHz - 81 kHz / 55 Hz - 76 Hz
	Fréquence de point maximum	148,5 MHz
Signal de synchronisation	Séparé, TTL, positif / négatif	
Audio	Format d'entrée audio	HDMI : PCM linéaire 2 can. (32 kHz / 44.1 kHz / 48 kHz)
	Sortie du haut-parleur	0,5 W + 0,5 W
	Casque	2 mW+2 mW
	Bornes d'entrée	Ligne : Mini-prise stéréo × 1
		HDMI Type A <sup>*2</sup> × 2 (Partagé avec des signaux vidéo)
Bornes de sortie	Casque : Mini-prise stéréo × 1 Ligne : Mini-prise stéréo × 1	
Alimentation	Entrée	100 - 240 VCA ±10 %, 50 / 60 Hz 0,70 A - 0,45 A
	Consommation électrique maximale	38 W ou moins
	Mode économie d'énergie	0,4 W ou moins (Lorsqu'un seul connecteur de signal HDMI1 est connecté sans câbles de mini-prise stéréo, « Son » - « Veille » est configuré sur « Son Arrêt ».)
	Mode veille	0,3 W ou moins
Caractéristiques physiques	Dimensions	545 mm × 390 mm - 450 mm × 200 mm ( largeur × hauteur × profondeur ) (pour une inclinaison de 0°)
	Dimensions (sans pied)	545 mm × 348,5 mm × 54 mm ( largeur × hauteur × profondeur )
	Poids net	Env. 5,2 kg
	Poids net (sans pied)	Env. 3,9 kg
	Plage de réglage de la hauteur	60 mm
	Inclinaison	Haut 25°, bas 0°
	Pivotement	344 °

Conditions de fonctionnement	Température	5 °C à 35 °C (41 °F à 95 °F)
	Humidité	20 % à 80 % HR (sans condensation)
	Pression atmosphérique	540 hPa à 1060 hPa
Conditions de transport/stockage	Température	-20 °C à 60 °C (-4 °F à 140 °F)
	Humidité	10 % à 90 % HR (sans condensation)
	Pression atmosphérique	200 hPa à 1060 hPa

\*1 Valeur moyenne du temps de réponse dans la zone de gris à gris.

\*2 CEC HDMI (ou contrôle mutuel) n'est pas supporté.

## Principaux réglages par défaut

Mode Couleur	User1
Taille	Entrée D-Sub/DVI-D : Plein Ecran Entrée HDMI (Signal PC/Signal HD) : Plein Ecran Entrée HDMI (signal SD) : Auto
Optimisation visibilité	Marche
Auto EcoView	Arrêt
EcoView Optimizer	Arrêt
Lissage	3
Niveau son	0
Son - Veille	Son Arrêt
PowerManager - Veille	Activer
DDC/CI	Désactiver
Verrouillage	Arrêt
Logo	Marche
Voyant Tension	Activer
Langue	English
Up View	Arrêt

## Dimensions externes

Unité : mm

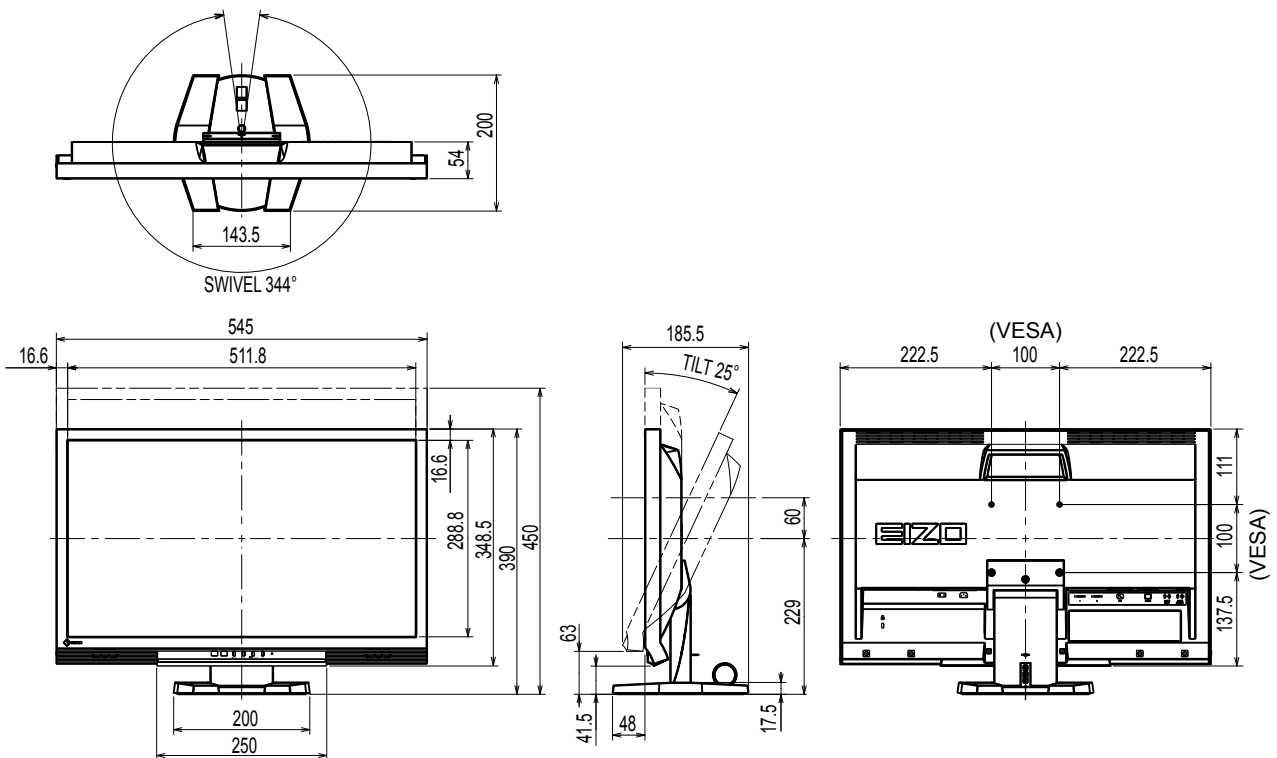

## Accessoires

Kit de nettoyage	EIZO « ScreenCleaner »
Câble signal (D-Sub mini 15 broches)	MD-C87

Pour obtenir les toutes dernières informations relatives aux accessoires, consultez notre site Web.  
<http://www.eizoglobal.com>



## 8-6. Synchronisation prédéfinie

Le tableau suivant indique la synchronisation prédéfinie en usine pour les signaux analogiques.

### Attention

- La position de l'écran peut être décalée, selon l'ordinateur raccordé, ce qui peut nécessiter un réglage de l'écran à l'aide du menu de réglage.
- Si un signal différent de ceux énumérés dans le tableau est émis, réglez l'écran à l'aide du menu de réglage. Cependant, l'affichage à l'écran peut toujours être incorrect même après réglage.
- Lorsque des signaux entrelacés sont utilisés, l'écran ne peut pas s'afficher correctement même après un réglage de l'écran à l'aide du menu de réglage.

Résolution	Fréquence		
	Fréquence de point : MHz	Balayage horizontal : kHz	Balayage vertical : Hz
640 × 480	25,18	31,47	59,94
720 × 400	28,32	31,47	70,09
640 × 480	31,50	37,50	75,00
800 × 600	40,00	37,88	60,32
800 × 600	49,50	46,88	75,00
1024 × 768	65,00	48,36	60,00
1024 × 768	78,75	60,02	75,03
1280 × 720	74,25	45,00	60,00
1280 × 960	108,00	60,00	60,00
1280 × 1024	108,00	63,98	60,02
1280 × 1024	135,00	79,98	75,03
1680 × 1050	146,25	65,29	59,95
1680 × 1050	119,00	64,67	59,88
1920 × 1080	148,50	67,50	60,00

# Chapitre 9 Glossaire

## DDC/CI (Display Data Channel/Command Interface)

Norme VESA standardisant l'échange interactif des informations de réglage, etc. entre un ordinateur et le moniteur.

## DVI (Digital Visual Interface)

DVI est une norme d'interface numérique. L'interface DVI permet la transmission directe des données numériques du PC sans perte.

Ceci inclut le système de transmission TMDS et les connecteurs DVI. Il existe deux types de connecteurs DVI. Le premier est le connecteur DVI-D réservé à l'entrée de signaux numériques. L'autre est le connecteur DVI-I qui accepte des signaux numériques et analogiques.

## DVI DMPM (DVI Digital Monitor Power Management)

DVI DMPM est une fonction d'économie d'énergie adaptée à l'interface numérique. Les états « moniteur allumé » (mode de fonctionnement normal) et « actif éteint » (mode économie d'énergie) sont indispensables pour le mode d'alimentation DVI DMPM du moniteur.

## Espace couleur

Il existe les modes YUV, RGB, etc. YUV exprime la couleur au moyen de la luminance (Y), la différence de couleur de bleu (U) et la différence de couleur de rouge (V). Le RGB fonctionne en utilisant une palette des trois couleurs rouge (R), vert (G) et bleu (B).

## Gain

Cette fonction est utilisée pour régler chaque paramètre de couleur pour le rouge, le vert et le bleu. Un moniteur LCD peut afficher des couleurs en faisant passer la lumière par le filtre coloré du panneau. Le rouge, le vert et le bleu sont les trois couleurs primaires. Toutes les couleurs affichées à l'écran sont une combinaison de ces trois couleurs. Le ton peut être modifié en réglant l'intensité de lumière (volume) traversant le filtre de chaque couleur.

## Gamma

Généralement, la luminosité du moniteur varie de façon non linéaire selon le niveau du signal d'entrée ; c'est ce qu'on appelle la « caractéristique Gamma ». Une valeur gamma faible génère une image peu contrastée alors qu'une valeur gamma élevée augmente le contraste de l'image.

## HDCP (High-bandwidth Digital Content Protection)

Il s'agit d'un système de codage des signaux numériques, qui a été développé afin de protéger les contenus numériques (vidéo, musique, etc.) contre la copie.

La technologie HDCP permet de sécuriser la transmission des contenus numériques en codant côté sortie le contenu envoyé via le connecteur DVI ou HDMI et en le décodant ensuite côté entrée. Aucun contenu numérique ne peut être reproduit si les équipements côtés sortie et entrée ne sont pas compatibles HDCP.

## **HDMI (High-Definition Multimedia Interface)**

HDMI est une norme d'interface numérique, développée pour les appareils électriques ou les périphériques audio-vidéo (AV). Cette norme est publiée sur la base de la norme DVI qui est l'une des spécifications d'interface pour le raccordement entre un ordinateur et un moniteur. L'image projetée, le son et le signal de contrôle sans compression peuvent être envoyés/reçus à l'aide d'un câble.

## **Horloge**

Le moniteur à entrée de signal analogique doit reproduire une horloge de la même fréquence que la fréquence de point du système vidéo utilisé, lorsque le signal analogique est converti en un signal numérique pour afficher l'image. Cette opération est appelée réglage d'horloge. Si l'impulsion d'horloge n'est pas correctement réglée, des barres verticales apparaissent sur l'écran.

## **Overdrive**

Cette technologie améliore la vitesse de réponse en augmentant la différence potentielle lors du mouvement de pixels à cristaux liquides. Elle est utilisée pour les écrans de télévisions à cristaux liquides et autres dispositifs similaires. Améliorant le temps de réponse des graduations intermédiaires souvent présentes dans les images animées, elle permet un affichage net en trois dimensions avec peu d'images rémanente.

## **Phase**

La phase correspond à un délai d'échantillonnage pour convertir le signal analogique d'entrée en un signal numérique. Le réglage de phase permet de régler le délai. Il est recommandé d'effectuer le réglage de phase une fois que l'horloge est correctement réglée.

## **Réglage du niveau**

Le réglage du niveau permet de contrôler les niveaux de sortie des signaux afin d'afficher toute la palette de couleurs. Il est recommandé d'effectuer le réglage du niveau avant d'effectuer le réglage de la couleur.

## **Résolution**

Le panneau LCD est constitué d'un grand nombre de pixels d'une taille spécifiée qui s'allument pour former l'image affichée à l'écran. Le moniteur est constitué de 1920 pixels horizontaux et de 1080 pixels verticaux. A une résolution de 1920 × 1080, tous les pixels sont affichés en plein écran (1:1).

## **sRGB (Norme RGB)**

Norme internationale pour la reproduction couleur et l'espace couleur sur des dispositifs périphériques (tels que moniteurs, imprimantes, appareils photos numériques, scanners). C'est une forme simple d'harmonisation des couleurs sur Internet, qui permet d'afficher les couleurs en utilisant des tons proches de ceux des dispositifs de transmission et de réception.

## **Température**

La température de couleur est une méthode de mesure de la tonalité du blanc, indiquée généralement en degrés Kelvin. L'écran devient rougeâtre à basse température et bleuâtre à température élevée, comme la température de la flamme.

5000 K : blanc légèrement rougeâtre

6500 K : blanc appelé couleur en lumière naturelle

9300 K : blanc légèrement bleuté

## **TMDs (Transition Minimized Differential Signaling)**

Méthode de transmission de signal pour l'interface numérique.

## **VESA DPM (Video Electronics Standards Association - Display Power Management)**

Les spécifications VESA permettent d'augmenter l'efficacité énergétique des écrans d'ordinateurs.

Cela implique la normalisation des signaux envoyés depuis l'ordinateur (carte graphique).

DPM définit l'état des signaux transmis entre l'ordinateur et le moniteur.

# Annexe

## Marque commerciale

Les termes HDMI et HDMI High-Definition Multimedia Interface ainsi que le logo HDMI sont des marques commerciales ou des marques déposées de HDMI Licensing, LLC aux États-Unis et dans d'autres pays.

VESA est une marque déposée de Video Electronics Standards Association.

Acrobat, Adobe, Adobe AIR et Photoshop sont des marques déposées de Adobe Systems Incorporated aux États-Unis et dans d'autres pays.

AMD Athlon et AMD Opteron sont des marques commerciales de Advanced Micro Devices, Inc.

Apple, ColorSync, eMac, iBook, iMac, iPad, Mac, MacBook, Macintosh, Mac OS, PowerBook et QuickTime sont des marques déposées de Apple Inc.

ColorMunki, Eye-One et X-Rite sont des marques déposées ou des marques commerciales de X-Rite Incorporated aux États-Unis et/ou dans d'autres pays.

ColorVision et ColorVision Spyder2 sont des marques déposées de DataColor Holding AG aux États-Unis.

Spyder3 et Spyder4 sont des marques commerciales de DataColor Holding AG.

ENERGY STAR est une marque déposée de l'Agence américaine de Protection de l'Environnement aux États-Unis et dans d'autres pays.

GRACoL et IDEAlliance sont des marques déposées de International Digital Enterprise Alliance.

Linux est une marque déposée de Linus Torvalds.

NEC est une marque déposée de NEC Corporation.

PC-9801 et PC-9821 sont des marques commerciales de NEC Corporation.

NextWindow est une marque commerciale de NextWindow Ltd.

Intel, Intel Core, Pentium et Thunderbolt sont des marques commerciales d'Intel Corporation aux États-Unis et dans/ou dans d'autres pays.

PowerPC est une marque déposée de International Business Machines Corporation.

PlayStation est une marque déposée de Sony Computer Entertainment Inc.

PSP et PS3 sont des marques commerciales de Sony Computer Entertainment Inc.

RealPlayer est une marque déposée de RealNetworks, Inc.

Red Hat ist eine eingetragene Marke von Red Hat, Inc.

TouchWare est une marque commerciale de 3M Touch Systems, Inc.

Windows, Windows Media, Windows Vista, SQL Server, Xbox 360 et Internet Explorer sont des marques déposées de Microsoft Corporation aux États-Unis et dans d'autres pays.

YouTube est une marque déposée de Google Inc.

Firefox est une marque déposée de la fondation Mozilla.

Kensington et MicroSaver sont des marques déposées d'ACCO Brands Corporation.

EIZO, le logo EIZO, ColorEdge, DuraVision, FlexScan, FORIS, RadiCS, RadiForce, RadiNET, Raptor et ScreenManager sont des marques déposées de EIZO Corporation au Japon et dans d'autres pays.

ColorNavigator, EcoView NET, EIZO EasyPIX, EIZO ScreenSlicer, i•Sound, Screen Administrator, UniColor Pro et Re/Vue sont des marques commerciales de EIZO Corporation.

Tous les autres noms de sociétés et de produits sont des marques commerciales ou des marques déposées de leurs propriétaires respectifs.

## Licence / Droit d'auteur

Une police bitmap round gothic gras utilisée pour les caractères affichés au dessus de ce produit est conçue par Ricoh.

# FCC Declaration of Conformity

For U.S.A. , Canada, etc. (rated 100-120 Vac) Only

## FCC Declaration of Conformity

We, the Responsible Party

EIZO Inc.

5710 Warland Drive, Cypress, CA 90630

Phone: (562) 431-5011

declare that the product

Trade name: EIZO

Model: DuraVision FDF2306W

is in conformity with Part 15 of the FCC Rules. Operation of this product is subject to the following two conditions: (1) this device may not cause harmful interference, and (2) this device must accept any interference received, including interference that may cause undesired operation.

This equipment has been tested and found to comply with the limits for a Class B digital device, pursuant to Part 15 of the FCC Rules. These limits are designed to provide reasonable protection against harmful interference in a residential installation. This equipment generates, uses, and can radiate radio frequency energy and, if not installed and used in accordance with the instructions, may cause harmful interference to radio communications. However, there is no guarantee that interference will not occur in a particular installation. If this equipment does cause harmful interference to radio or television reception, which can be determined by turning the equipment off and on, the user is encouraged to try to correct the interference by one or more of the following measures.

- \* Reorient or relocate the receiving antenna.
- \* Increase the separation between the equipment and receiver.
- \* Connect the equipment into an outlet on a circuit different from that to which the receiver is connected.
- \* Consult the dealer or an experienced radio/TV technician for help.

Changes or modifications not expressly approved by the party responsible for compliance could void the user's authority to operate the equipment.

### Note

Use the attached specified cable below or EIZO signal cable with this monitor so as to keep interference within the limits of a Class B digital device.

- AC Cord
- Shielded Signal Cable (enclosed)

## Canadian Notice

This Class B digital apparatus complies with Canadian ICES-003.

Cet appareil numérique de la classe B est conforme à la norme NMB-003 du Canada.

# GARANTIE LIMITÉE

## LIMITED WARRANTY

EIZO Corporation (hereinafter referred to as “EIZO”) and distributors authorized by EIZO (hereinafter referred to as the “Distributors”) warrant, subject to and in accordance with the terms of this limited warranty (hereinafter referred to as the “Warranty”), to the original purchaser (hereinafter referred to as the “Original Purchaser”) who purchased the product specified in this document (hereinafter referred to as the “Product”) from EIZO or Distributors, that EIZO and Distributors shall, at their sole discretion, either repair or replace the Product at no charge if the Original Purchaser becomes aware within the Warranty Period (defined below) that the Product malfunctions or is damaged in the course of normal use of the Product in accordance with the description in the instruction manual attached to the Product (hereinafter referred to as the “User’s Manual”).

The period of this Warranty is two (2) years from the date of purchase of the Product (hereinafter referred to as the “Warranty Period”). EIZO and Distributors shall bear no liability or obligation with regard to the Product in relation to the Original Purchaser or any third parties other than as provided under this Warranty.

EIZO and Distributors will cease to hold or store any parts of the Product upon expiration of seven (7) years after the production of such parts is discontinued. In repairing the monitor, EIZO and Distributors will use renewal parts which comply with our QC standards.

The Warranty is valid only in the countries or territories where the Distributors are located. The Warranty does not restrict any legal rights of the Original Purchaser.

Notwithstanding any other provision of this Warranty, EIZO and Distributors shall have no obligation under this Warranty whatsoever in any of the cases as set forth below:

- (a) Any defect of the Product caused by freight damage, modification, alteration, abuse, misuse, accident, incorrect installation, disaster, faulty maintenance and/or improper repair by third party other than EIZO and Distributors;
- (b) Any incompatibility of the Product due to possible technical innovations and/or regulations;
- (c) Any deterioration of the sensor;
- (d) Any deterioration of display performance caused by the deterioration of expendable parts such as the LCD panel and/or backlight, etc. (e.g. changes in brightness, changes in brightness uniformity, changes in color, changes in color uniformity, defects in pixels including burnt pixels, etc.);
- (e) Any defect of the Product caused by external equipment;
- (f) Any defect of the Product on which the original serial number has been altered or removed;
- (g) Any defect of the Product caused by liquid leaking from battery;
- (h) Any normal deterioration of the product, particularly that of consumables, accessories, and/or attachments (e.g. batteries, buttons, rotating parts, remote control, cables, User’s Manual, etc.); and
- (i) Any deformation, discoloration, and/or warp of the exterior of the product including that of the surface of the LCD panel.

To obtain service under the Warranty, the Original Purchaser must deliver the Product, freight prepaid, in its original package or other adequate package affording an equal degree of protection, assuming the risk of damage and/or loss in transit, to the local Distributor. The Original Purchaser must present proof of purchase of the Product and the date of such purchase when requesting services under the Warranty.

The Warranty Period for any replaced and/or repaired product under this Warranty shall expire at the end of the original Warranty Period.

EIZO OR DISTRIBUTORS ARE NOT RESPONSIBLE FOR ANY DAMAGE TO, OR LOSS OF, DATA OR OTHER INFORMATION STORED IN ANY MEDIA OR ANY PART OF ANY PRODUCT RETURNED TO EIZO OR DISTRIBUTORS FOR REPAIR.

EIZO AND DISTRIBUTORS MAKE NO FURTHER WARRANTIES, EXPRESSED OR IMPLIED, WITH RESPECT TO THE PRODUCT AND ITS QUALITY, PERFORMANCE, MERCHANTABILITY OR FITNESS FOR ANY PARTICULAR USE. IN NO EVENT SHALL EIZO OR DISTRIBUTORS BE LIABLE FOR ANY INCIDENTAL, INDIRECT, SPECIAL, CONSEQUENTIAL OR OTHER DAMAGE WHATSOEVER (INCLUDING, WITHOUT LIMITATION, DAMAGES FOR LOSS OF PROFIT, BUSINESS INTERRUPTION, LOSS OF BUSINESS INFORMATION, OR ANY OTHER PECUNIARY LOSS) ARISING OUT OF THE USE OR INABILITY TO USE THE PRODUCT OR IN ANY CONNECTION WITH THE PRODUCT, WHETHER BASED ON CONTRACT, TORT, NEGLIGENCE, STRICT LIABILITY OR OTHERWISE, EVEN IF EIZO OR DISTRIBUTORS HAVE BEEN ADVISED OF THE POSSIBILITY OF SUCH DAMAGES. THIS EXCLUSION ALSO INCLUDES ANY LIABILITY WHICH MAY ARISE OUT OF THIRD PARTY CLAIMS AGAINST THE ORIGINAL PURCHASER. THE ESSENCE OF THIS PROVISION IS TO LIMIT THE POTENTIAL LIABILITY OF EIZO AND DISTRIBUTORS ARISING OUT OF THIS LIMITED WARRANTY AND/OR SALES.

## BEGRENZTE GARANTIE

EIZO Corporation (im Weiteren als „**EIZO**“ bezeichnet) und die Vertragsimporteure von EIZO (im Weiteren als „**Vertrieb(e)**“ bezeichnet) garantieren dem ursprünglichen Käufer (im Weiteren als „**Erstkäufer**“ bezeichnet), der das in diesem Dokument vorgegebene Produkt (im Weiteren als „**Produkt**“ bezeichnet) von EIZO oder einem Vertrieb erworben hat, gemäß den Bedingungen dieser beschränkten Garantie (im Weiteren als „**Garantie**“ bezeichnet), dass EIZO und der Vertrieb nach eigenem Ermessen das Produkt entweder kostenlos reparieren oder austauschen, falls der Erstkäufer innerhalb der Garantiefrist (weiter unten festgelegt) eine Fehlfunktion bzw. Beschädigung des Produkts feststellt, die während des normalen Gebrauchs des Produkts gemäß den Anweisungen des zum Lieferumfang des Produkts gehörenden Benutzerhandbuchs (im Weiteren als „**Benutzerhandbuch**“ bezeichnet) aufgetreten ist.

Die Dauer der Garantieleistung (im Weiteren als „**Garantiefrist**“ bezeichnet) beträgt zwei (2) Jahre ab dem Kaufdatum des Produkts. EIZO und die Vertriebe übernehmen über den Rahmen dieser Garantie hinaus hinsichtlich des Produkts keinerlei Haftung oder Verpflichtung dem Erstkäufer oder Dritten gegenüber.

EIZO und die Vertriebe verpflichten sich, Ersatzteile für das Produkt über einen Zeitraum von sieben (7) Jahren nach Einstellung der Produktion der Ersatzteile zu lagern bzw. anzubieten. EIZO und seine Vertriebspartner verpflichten sich, bei einer etwaigen Reparatur des Monitors ausschließlich Produkte gemäß den EIZO-Qualitätssicherungsstandards zu verwenden.

Diese Garantie gilt nur in Ländern oder Gebieten, in denen sich Vertriebe befinden. Die gesetzlichen Gewährleistungsrechte des Erstkäufers gegenüber dem Verkäufer werden durch diese Garantie nicht berührt.

EIZO und die Vertriebe besitzen im Rahmen dieser Garantie keinerlei Verpflichtung in den folgenden Fällen:

- (a) Produktdefekte, die auf Frachtschäden, Modifikation, Nachgestaltung, Missbrauch, Fehlbedienung, Unfälle, unsachgemäße Installation, Naturkatastrophen, fehlerhafte Wartung und/oder unsachgemäße Reparatur durch eine andere Partei als EIZO und die Vertriebe zurückzuführen sind.
- (b) Eine Inkompatibilität des Produkts aufgrund von technischen Neuerungen und/oder neuen Bestimmungen, die nach dem Kauf in Kraft treten.
- (c) Jegliche Verschlechterung des Sensors.
- (d) Jegliche Verschlechterung der Bildschirmleistung, die durch Verschleißteile wie das LCD-Panel und/oder die Hintergrundbeleuchtung usw. hervorgerufen werden (z.B. Veränderungen von Helligkeit oder Helligkeitsverteilung, Veränderungen von Farbe oder Farbverteilung, Pixeldefekte einschließlich von durchgebrannten Pixeln usw.).
- (e) Produktdefekte, die durch externe Geräte verursacht werden.
- (f) Jeglicher Defekt eines Produkts, dessen ursprüngliche Seriennummer geändert oder entfernt wurde.
- (g) Produktdefekte, die durch Austritt von Batterieflüssigkeit verursacht werden.
- (h) Normale Abnutzung des Produkts, insbesondere von Verbrauchsteilen, Zubehörteilen und/oder Beilagen (z.B. Batterien, Tasten, drehbare Teile, Fernbedienung, Kabel, Benutzerhandbuch usw.); sowie
- (i) Verformungen, Verfärbungen und/oder Verziehungen am Produktäußeren, einschließlich der Oberfläche des LCD-Panels.

Bei Inanspruchnahme der Garantieleistung ist der Erstkäufer verpflichtet, das Produkt auf eigene Kosten und in der Originalverpackung bzw. einer anderen geeigneten Verpackung, die einen gleichwertigen Schutz gegen Transportschäden bietet, an den örtlichen Vertrieb zu übersenden, wobei der Erstkäufer das Transportrisiko gegenüber Schäden und/oder Verlust trägt. Zum Zeitpunkt der Inanspruchnahme der Garantieleistung muss der Erstkäufer einen Verkaufsbeleg vorweisen, auf dem das Kaufdatum angegeben ist.

Die Garantiefrist für ein im Rahmen dieser Garantie ausgetauschtes und/oder repariertes Produkt erlischt nach Ablauf der ursprünglichen Garantiefrist.

EIZO ODER DIE EIZO-VERTRAGSIMPORTEURE HAFTEN NICHT FÜR ZERSTÖRTE DATENBESTÄNDE ODER DIE KOSTEN DER WIEDERBESCHAFFUNG DIESER DATENBESTÄNDE AUF JEDLICHEN DATENTRÄGERN ODER TEILEN DES PRODUKTS, DIE IM RAHMEN DER GARANTIE BEI EIZO ODER DEN EIZO-VERTRAGSIMPORTEUREN ZUR REPARATUR EINGEREICHT WURDEN.

EIZO UND DIE EIZO-VERTRAGSIMPORTEURE GEBEN WEDER EXPLIZITE NOCH IMPLIZITE GARANTIE IN BEZUG AUF DIESES PRODUKT UND SEINE QUALITÄT, LEISTUNG, VERKÄUFLICHKEIT ODER EIGNUNG FÜR EINEN BESTIMMTEN ZWECK. AUF KEINEN FALL SIND EIZO ODER DIE EIZO-VERTRAGSIMPORTEURE VERANTWORTLICH FÜR JEDLICHE ZUFÄLLIGE, INDIREKTE, SPEZIELLE, FOLGE- ODER ANDERE SCHÄDEN JEDLICHER ART (EINSCHLIESSLICH OHNE JEDE BEGRENZUNG SCHÄDEN BEZÜGLICH PROFITVERLUST, GESCHÄFTSUNTERBRECHUNG, VERLUST VON GESCHÄFTSINFORMATION ODER JEDLICHE ANDEREN FINANZIELLEN EINBUSSEN), DIE DURCH DIE VERWENDUNG DES PRODUKTES ODER DIE UNFÄHIGKEIT ZUR VERWENDUNG DES PRODUKTES ODER IN JEDLICHER BEZIEHUNG MIT DEM PRODUKT, SEI ES BASIEREND AUF VERTRAG, SCHADENSERSATZ, NACHLAESSIGKEIT, STRIKTE HAFTPFLICHT ODER ANDEREN FORDERUNGEN ENTSTEHEN, AUCH WENN EIZO UND DIE EIZO-VERTRAGSIMPORTEURE IM VORAUS ÜBER DIE MÖGLICHKEIT SOLCHER SCHÄDEN INFORMIERT WURDEN. DIESER AUSSCHLUSS ENTHÄLT AUCH JEDE HAFTPFLICHT, DIE AUS FORDERUNGEN DRITTER GEGEN DEN ERSTKÄUFER ENTSTEHEN KANN. ZWECK DIESER KLAUSEL IST ES, DIE HAFTUNG VON EIZO UND DEN VERTRIEBEN GEGENÜBER FORDERUNGEN ZU BEGRENZEN, DIE AUS DIESER BESCHRÄNKTEN GARANTIE UND/ODER DEM VERKAUF ENTSTEHEN KÖNNEN.



## GARANTIE LIMITÉE

EIZO Corporation (ci-après dénommé « **EIZO** ») et les distributeurs autorisés par EIZO (ci-après dénommés « **Distributeurs** »), sous réserve et conformément aux termes de cette garantie limitée (ci-après dénommée « **Garantie** »), garantissent à l'acheteur initial (ci-après dénommé « **Acheteur initial** ») du produit spécifié dans la présente (ci-après dénommé « **Produit** ») acheté auprès d'EIZO ou de Distributeurs agréés EIZO, que EIZO et ses Distributeurs auront pour option de réparer ou remplacer gratuitement le Produit si l'Acheteur initial constate, pendant la Période de garantie (définie ci-dessous), qu'il y a un dysfonctionnement ou que le Produit a subi un dommage dans le cadre d'une utilisation normale du Produit conformément à la description du mode d'emploi qui accompagne le Produit (ci-après dénommé « **Manuel d'utilisation** »).

La période de cette Garantie est de deux (2) ans à partir de la date d'achat du Produit (ci-après dénommée « Période de Garantie »). EIZO et ses Distributeurs déclinent toute responsabilité ou obligation concernant ce Produit face à l'Acheteur initial ou à toute autre personne à l'exception de celles stipulées dans la présente Garantie.

EIZO et ses Distributeurs cesseront de tenir ou conserver en stock toute pièce de ce Produit après l'expiration de la période de sept (7) ans suivant l'arrêt de la production de telles pièces. Pour réparer le moniteur, EIZO et ses distributeurs utiliseront des pièces de rechange conformes à nos normes de contrôle qualité.

La Garantie est valable uniquement dans les pays ou les territoires où se trouvent les Distributeurs. La Garantie ne limite aucun des droits reconnus par la loi à l'Acheteur initial.

Nonobstant toute autre clause de cette Garantie, EIZO et ses Distributeurs n'auront d'obligation dans le cadre de cette Garantie pour aucun des cas énumérés ci-dessous :

- (a) Tout défaut du Produit résultant de dommages occasionnés lors du transport, d'une modification, d'une altération, d'un abus, d'une mauvaise utilisation, d'un accident, d'une installation incorrecte, d'un désastre, d'un entretien et/ou d'une réparation incorrects effectués par une personne autre que EIZO ou ses Distributeurs ;
- (b) Toute incompatibilité du Produit résultant d'améliorations techniques et/ou réglementations possibles ;
- (c) Toute détérioration du capteur ;
- (d) Toute détérioration des performances d'affichage causée par la détérioration des éléments consommables tels que le panneau LCD et/ou le rétroéclairage, etc. (par exemple des changements de luminosité, des changements de l'uniformité de la luminosité, des modifications de couleur, des changements de l'uniformité des couleurs, des défauts de pixels y compris des pixels brûlés, etc.);
- (e) Tout défaut du Produit causé par un appareil externe ;
- (f) Tout défaut d'un Produit sur lequel le numéro de série original a été altéré ou supprimé ;
- (g) Tout défaut du Produit causé par un écoulement du liquide contenu dans les piles ;
- (h) Toute détérioration normale du Produit, particulièrement celle des consommables, des accessoires et/ou des pièces reliées au Produit (piles, touches, éléments pivotants, télécommande, câbles, Manuel d'utilisation etc.), et
- (i) Toute déformation, décoloration, et/ou gondolage de l'extérieur du Produit, y compris celle de la surface du panneau LCD.

Pour bénéficier d'un service dans le cadre de cette Garantie, l'Acheteur initial doit renvoyer le Produit port payé, dans son emballage d'origine ou tout autre emballage approprié offrant un degré de protection équivalent, au Distributeur local, et assumera la responsabilité des dommages et/ou perte possibles lors du transport. L'Acheteur initial doit présenter une preuve d'achat du Produit comprenant sa date d'achat pour bénéficier de ce service dans le cadre de la Garantie.

La Période de garantie pour tout Produit remplacé et/ou réparé dans le cadre de cette Garantie expirera à la fin de la Période de garantie initiale.

EIZO OU SES DISTRIBUTEURS NE SAURAIENT ÊTRE TENUS RESPONSABLES DES DOMMAGES OU PERTES DE DONNÉES OU D'AUTRES INFORMATIONS STOCKÉES DANS UN MÉDIA QUELCONQUE OU UNE AUTRE PARTIE DU PRODUIT RENVOYÉ À EIZO OU AUX DISTRIBUTEURS POUR RÉPARATION.

AUCUNE AUTRE GARANTIE, EXPLICITE OU TACITE, N'EST OFFERTE PAR EIZO ET SES DISTRIBUTEURS CONCERNANT LE PRODUIT ET SES QUALITÉS, PERFORMANCES, QUALITÉ MARCHANDE OU ADAPTATION À UN USAGE PARTICULIER. EN AUCUN CAS, EIZO OU SES DISTRIBUTEURS NE SERONT RESPONSABLES DES DOMMAGES FORTUITS, INDIRECTS, SPÉCIAUX, INDUITS, OU DE TOUT AUTRE DOMMAGE QUEL QU'IL SOIT (Y COMPRIS, SANS LIMITATION, LES DOMMAGES RÉSULTANT D'UNE PERTE DE PROFIT, D'UNE INTERRUPTION D'ACTIVITÉS, D'UNE PERTE DE DONNÉES COMMERCIALES, OU DE TOUT AUTRE MANQUE À GAGNER) RÉSULTANT DE L'UTILISATION OU DE L'INCAPACITÉ D'UTILISER LE PRODUIT OU AYANT UN RAPPORT QUELCONQUE AVEC LE PRODUIT, QUE CE SOIT SUR LA BASE D'UN CONTRAT, D'UN TORT, D'UNE NÉGLIGENCE, D'UNE RESPONSABILITÉ STRICTE OU AUTRE, MÊME SI EIZO OU SES DISTRIBUTEURS ONT ÉTÉ AVERTIS DE LA POSSIBILITÉ DE TELS DOMMAGES. CETTE LIMITATION INCLUT AUSSI TOUTE RESPONSABILITÉ QUI POURRAIT ÊTRE SOULEVÉE LORS DES RÉCLAMATIONS D'UN TIERS CONTRE L'ACHETEUR INITIAL. L'ESSENCE DE CETTE CLAUSE EST DE LIMITER LA RESPONSABILITÉ POTENTIELLE DE EIZO ET DE SES DISTRIBUTEURS RÉSULTANT DE CETTE GARANTIE LIMITÉE ET/OU DES VENTES.

## GARANTÍA LIMITADA

EIZO Corporation (en lo sucesivo “EIZO”) y sus distribuidores autorizados (en lo sucesivo los “Distribuidores”), con arreglo y de conformidad con los términos de esta garantía limitada (en lo sucesivo la “Garantía”), garantizan al comprador original (en lo sucesivo el “Comprador original”) que compró el producto especificado en este documento (en lo sucesivo el “Producto”) a EIZO o a sus Distribuidores, que EIZO y sus Distribuidores, a su propio criterio, repararán o sustituirán el Producto de forma gratuita si el Comprador original detecta dentro del periodo de la Garantía (indicado posteriormente) que el Producto no funciona correctamente o que se ha averiado durante el uso normal del mismo de acuerdo con las indicaciones del manual de instrucciones suministrado con el Producto (en lo sucesivo el “Manual del usuario”).

El periodo de esta Garantía es de dos (2) años a partir de la fecha de compra del Producto (en adelante designado como el “Periodo de Garantía”). EIZO y sus Distribuidores no tendrán ninguna responsabilidad ni obligación con respecto al Producto para con el Comprador original ni con terceros que no sean las estipuladas en la presente Garantía.

EIZO y sus Distribuidores no estarán obligados a suministrar cualquier recambio del Producto una vez pasados siete (7) años desde que se deje de fabricar el mismo. Para la reparación del monitor, EIZO y los distribuidores utilizarán repuestos que cumplan con nuestros estándares de control de calidad.

La Garantía es válida sólo en los países y territorios donde están ubicados los Distribuidores. La Garantía no restringe ningún derecho legal del Comprador original.

A pesar de las estipulaciones de esta Garantía, EIZO y sus Distribuidores no tendrán obligación alguna bajo esta Garantía en ninguno de los casos expuestos a continuación:

- (a) Cualquier defecto del Producto causado por daños en el transporte, modificación, alteración, abuso, uso incorrecto, accidente, instalación incorrecta, desastre, mantenimiento incorrecto y/o reparación indebida realizada por un tercero que no sea EIZO o sus Distribuidores.
- (b) Cualquier incompatibilidad del Producto debida a posibles innovaciones técnicas y/o reglamentaciones.
- (c) Cualquier deterioro del sensor.
- (d) Cualquier deterioro en el rendimiento de la visualización causado por fallos en las piezas consumibles como el panel LCD y/o la "Backlight", etc. (p. ej. cambios de brillo, cambios de uniformidad del brillo, cambios de color, cambios de uniformidad del color, defectos de píxeles, incluyendo píxeles muertos, etc.).
- (e) Cualquier defecto del Producto causado por un equipo externo.
- (f) Cualquier defecto del Producto en el que haya sido alterado o borrado el número de serie original.
- (g) Cualquier defecto del Producto causado por fugas de líquido de las pilas.
- (h) Cualquier deterioro normal del Producto, y en particular de las piezas consumibles, accesorios y demás (p. ej. pilas, botones, piezas giratorias, mando a distancia, cables, Manual del usuario, etc.).
- (i) Cualquier deformación, decoloración y/o alabeo del exterior del Producto incluida la superficie del panel LCD.

Para obtener servicio en los términos de esta Garantía, el Producto deberá ser enviado por el Comprador original, a su Distribuidor local, con el transporte previamente pagado, en el embalaje original u otro embalaje adecuado que ofrezca el mismo grado de protección, asumiendo el riesgo de daños y/o pérdida del Producto durante el transporte. El Comprador original deberá presentar un comprobante de compra del Producto en el que se refleje la fecha de compra del mismo cuando lo solicite el servicio de Garantía.

El Periodo de garantía para cualquier Producto reemplazado y/o reparado en los términos de esta Garantía expirará al vencer el Periodo de garantía original.

EIZO O LOS DISTRIBUIDORES AUTORIZADOS DE EIZO NO SE RESPONSABILIZAN DE NINGÚN DAÑO O PÉRDIDA QUE PUEDAN SUFRIR LOS DATOS U OTRA INFORMACIÓN ALMACENADA EN CUALQUIER MEDIO O CUALQUIER PARTE DE CUALQUIER PRODUCTO DEVUELTO A EIZO O A LOS DISTRIBUIDORES DE EIZO PARA SU REPARACIÓN.

EIZO Y LOS DISTRIBUIDORES AUTORIZADOS DE EIZO NO OFRECEN NINGUNA OTRA GARANTÍA, IMPLÍCITA NI EXPLÍCITA, CON RESPECTO AL PRODUCTO Y A SU CALIDAD, RENDIMIENTO, COMERCIALIZACIÓN E IDONEIDAD PARA CUALQUIER USO EN PARTICULAR. EN NINGÚN CASO SERÁN EIZO O LOS DISTRIBUIDORES AUTORIZADOS DE EIZO RESPONSABLES DE NINGÚN DAÑO EMERGENTE, INDIRECTO, ESPECIAL, INHERENTE O CUALQUIERA QUE SEA (INCLUYENDO, SIN LIMITACIÓN, DAÑOS POR LUCRO CESANTE, INTERRUPCIÓN DE LA ACTIVIDAD COMERCIAL, PÉRDIDA DE INFORMACIÓN COMERCIAL O CUALQUIER OTRA PÉRDIDA PECUNIARIA) QUE SE DERIVE DEL USO O IMPOSIBILIDAD DE USO DEL PRODUCTO O EN RELACIÓN CON EL PRODUCTO, YA SEA BASADO EN CONTRATO, POR AGRAVIO, NEGLIGENCIA, ESTRICTA RESPONSABILIDAD O CUALQUIERA QUE SEA, AUN CUANDO SE HAYA ADVERTIDO A EIZO O A LOS DISTRIBUIDORES DE EIZO DE LA POSIBILIDAD DE TALES DAÑOS. ESTA EXCLUSIÓN TAMBIÉN ABARCA CUALQUIER RESPONSABILIDAD QUE PUEDA DERIVARSE DE RECLAMACIONES HECHAS POR UN TERCERO CONTRA EL COMPRADOR ORIGINAL. LA ESENCIA DE ESTA ESTIPULACIÓN ES LIMITAR LA RESPONSABILIDAD POTENCIAL DE EIZO Y LOS DISTRIBUIDORES QUE PUDIERA DERIVARSE DE ESTA GARANTÍA LIMITADA Y/O VENTAS.

## GARANZIA LIMITATA

EIZO Corporation (a cui si farà riferimento da qui in poi con “**EIZO**”) ed i Distributori autorizzati da EIZO (a cui si farà riferimento da qui in poi con “**Distributori**”) garantiscono, secondo i termini di questa garanzia limitata (a cui si farà riferimento da qui in poi con “**Garanzia**”) all’acquirente originale (a cui si farà riferimento da qui in poi con “**Acquirente originale**”) che ha acquistato il prodotto specificato in questo documento (a cui si farà riferimento da qui in poi con “**Prodotto**”) da EIZO o dai suoi Distributori, che EIZO e i distributori, a loro discrezione, ripareranno o sostituiranno il Prodotto senza addebito se l’Acquirente originale trova, entro il periodo della Garanzia (definito sotto), che il Prodotto malfunziona e si è danneggiato nel corso del suo normale utilizzo osservando le indicazioni del manuale di istruzioni allegato al Prodotto (a cui si farà riferimento da qui in poi con “**Manuale utente**”).

Il periodo di questa Garanzia è di due (2) anni dalla data di acquisto del Prodotto (a cui si farà riferimento da qui in poi con “Periodo di Garanzia”). EIZO e i suoi Distributori non si assumono alcuna responsabilità e non hanno alcun obbligo riguardo al Prodotto verso l’Acquirente originale o terzi diversi da quelli relativi a questa Garanzia.

EIZO e i suoi Distributori cesseranno di tenere o di conservare qualsiasi ricambio del Prodotto allo scadere di sette (7) anni dopo che la produzione di tali ricambi è stata terminata. Per la riparazione del monitor, EIZO e i Distributori utilizzeranno parti di ricambio conformi ai nostri standard di controllo della qualità.

La Garanzia è valida soltanto nei paesi dove ci sono i Distributori EIZO. La Garanzia non limita alcun diritto legale dell’Acquirente originale.

Indipendentemente da qualsiasi altra condizione di questa Garanzia, EIZO e i suoi Distributori non avranno alcun obbligo derivante da questa Garanzia in ognuno dei casi elencati di seguito:

- (a) Qualsiasi difetto del Prodotto causato da danni di trasporto, modifiche, alterazioni, abusi, usi impropri, incidenti, installazione errata, calamità, manutenzione errata e/o riparazioni improprie eseguite da terze parti che non siano EIZO o i suoi Distributori.
- (b) Qualsiasi incompatibilità del Prodotto dovuta a possibili innovazioni tecniche e/o normative.
- (c) Qualsiasi deterioramento del sensore.
- (d) Qualsiasi deterioramento delle prestazioni dello schermo causato dal deterioramento delle parti consumabili, come il pannello LCD e/o la retroilluminazione, ecc. (per esempio: i cambiamenti di luminosità, cambiamenti di uniformità della luminosità, i cambiamenti di colore, i cambiamenti di uniformità del colore, i difetti dei pixel, inclusi i pixel bruciati, ecc.).
- (e) Qualsiasi difetto del Prodotto causato da apparecchiature esterne.
- (f) Qualsiasi difetto del Prodotto in cui il numero di serie originale sia stato alterato o rimosso.
- (g) Qualsiasi difetto del Prodotto causato dalla fuoriuscita di liquido dalle pile.
- (h) Qualsiasi normale deterioramento del Prodotto, in particolar modo nelle sue parti di consumo, accessori, e/o attacchi (per esempio: pile, tasti, parti rotanti, telecomando, cavi, Manuale dell’utente, ecc.).
- (i) Qualsiasi tipo di deformazione, scolorimento, e/o di involucro esterno del Prodotto inclusa la superficie del pannello LCD.

Per ricevere assistenza tecnica con questa Garanzia, l’Acquirente originale deve inviare il Prodotto, con trasporto pre-pagato, nella sua confezione originale o altra confezione adeguata che fornisce un livello analogo di protezione, assumendosi il rischio di danni e/o perdita in transito, al Distributore locale. L’Acquirente originale deve presentare la prova di acquisto che stabilisce la data di acquisto del Prodotto quando richiede servizio sotto Garanzia.

Il Periodo di garanzia per qualsiasi Prodotto sostituito e/o riparato sotto questa Garanzia scade alla fine del Periodo di garanzia originale.

EIZO O I SUOI DISTRIBUTORI NON SONO RESPONSABILI PER QUALSIASI DANNO O PERDITA DI DATI O ALTRE INFORMAZIONI MEMORIZZATI SU QUALSIASI SUPPORTO O QUALSIASI PARTE DI QUALSIASI PRODOTTO INVIATO A EIZO O I SUOI DISTRIBUTORI PER RIPARAZIONI.

EIZO E I SUOI DISTRIBUTORI NON OFFRONO ALCUNA GARANZIA ADDIZIONALE, IMPLICITA O ESPLICITA, RIGUARDO IL PRODOTTO E LA SUA QUALITÀ, PRESTAZIONI, VENDIBILITÀ O APPROPRIATEZZA PER QUALSIASI USO PARTICOLARE. IN NESSUN CASO EIZO O I DISTRIBUTORI EIZO AUTORIZZATI SARANNO RESPONSABILI PER QUALSIASI DANNO ACCIDENTALE, INDIRECTO, SPECIALE, CONSEGUENTE O DI QUALSIASI ALTRA NATURA (INCLUSI, SENZA LIMITI, DANNI PER PERDITA DI PROFITTI, INTERRUZIONE DELLE ATTIVITÀ, PERDITA DI INFORMAZIONI D’AFFARI O QUALSIASI ALTRA PERDITA PECUNIARIA) DERIVANTI DALL’USO O DALL’IMPOSSIBILITÀ DI USARE IL PRODOTTO O IN QUALSIASI RELAZIONE AL PRODOTTO, SIA SU BASE DI CONTRATTO, TORTO, NEGLIGENZA, STRETTA RESPONSABILITÀ O ALTRIMENTI, ANCHE SE EIZO O I DISTRIBUTORI EIZO AUTORIZZATI SONO STATI AVVERTITI DELLA POSSIBILITÀ DI TALI DANNI. QUESTA ESCLUSIONE INCLUDE ANCHE QUALSIASI RESPONSABILITÀ CHE POSSA INSORGERE DA RECLAMI DI TERZI CONTRO L’ACQUIRENTE ORIGINALE. L’ESSENZA DI QUESTO PROVVEDIMENTO È LIMITARE LA RESPONSABILITÀ POTENZIALE DI EIZO E DEI DISTRIBUTORI DERIVANTE DA QUESTA GARANZIA LIMITATA E/O DALLE VENDITE.

## BEGRÄNSAD GARANTI

EIZO Corporation (nedan kallat "**EIZO**") och EIZOs auktoriserade distributörer (nedan kallade "**Distributörer**") garanterar i enlighet med villkoren i denna begränsade garanti (nedan kallad "**Garantin**") den ursprunglige köparen (nedan kallad den "**Ursprunglige köparen**") som köpte den i dokumentet specificerade produkten (nedan kallad "**Produkten**") från EIZO eller Distributörer, att EIZO eller Distributörer enligt eget gottfinnande kostnadsfritt antingen reparera eller byta ut den defekta Produkten om den Ursprunglige köparen inom Garantiperioden (definieras nedan) upptäcker att Produkten fungerar felaktigt eller skadas under normal användning av Produkten i enlighet med beskrivningen i bruksanvisningen (nedan kallad "**Bruksanvisning**").

Garantiperioden är begränsad till två (2) år från datumet för Produktens inköp (här kallad "Garantiperioden"). EIZO och Distributörer ska inte under några villkor ha något annat ansvar än vad som anges i denna garanti gällande Produkten i relation till den Ursprunglige köparen eller tredje part.

EIZO och Distributörer kommer att upphöra med lagerhållning av Produktens delar efter sju (7) år efter att produktionen av dessa delar upphört. När skärmen repareras använder EIZO och distributörer reservdelar som uppfyller våra kvalitetsstandarder.

Garantin är endast giltig i de länder där det finns Distributörer. Garantin begränsar inte några av den Ursprunglige köparens lagstadgade rättigheter.

Oavsett andra villkor i denna garanti ska inte EIZO Distributörer under några villkor ha något ansvar i något av de fall som beskrivs nedan:

- (a) När någon bristfällighet hos Produkten kan härledas till att ha uppstått vid frakt, modifiering, ändring, felaktigt handhavande, olycka, felaktig installation, katastrof, felaktigt underhåll och/eller felaktig reparation utförd av tredje part annan än EIZO och Distributörer.
- (b) Alla former av inkompatibilitet hos Produkten på grund av möjliga tekniska innovationer och/eller bestämmelser.
- (c) Alla försämringar av sensorn.
- (d) Alla försämringar av bildens prestanda beroende på förbrukningsdelar så som LCD-panel och/eller bakgrundsbelysning etc. (t.ex. ändringar i ljusstyrka, jämnhet i ljusstyrka, färg, färgjämnhet, defekta pixlar och/eller fast lysande pixlar etc.).
- (e) Alla defekter hos Produkten som orsakats av extern utrustning.
- (f) Alla defekter hos Produkten på vilken det ursprungliga serienumret har ändrats eller avlägsnats.
- (g) Alla produktfel som orsakas av vätska som läcker från batteriet.
- (h) All normal försämring av Produkten, speciellt förbrukningsartiklar, tillbehör och/eller yttre delar (t.ex. batterier, knappar, roterande delar, fjärrkontroll, kablar, Bruksanvisningen etc.).
- (i) Varje deformation, missfärgning och/eller skevhet av Produktens yttre inklusive ytan på LCD-panelen.

För att erhålla service under denna garanti måste den Ursprunglige köparen (med hänseende till risken för skada och/eller förlust under transport) leverera Produkten till närmaste Distributör med förebetalad frakt, i dess ursprungliga förpackning eller annan fullgod förpackning som ger likvärdigt skydd. Den Ursprunglige köparen måste kunna visa inköpsbevis för Produkten som klagör Produktens inköpsdatum vid begäran av garantiservice.

Garantiperioden för alla utbytta och/eller reparerade produkter under denna garanti skall upphöra vid utgången av den ursprungliga Garantiperioden.

**EIZO ELLER DISTRIBUTÖRER ÄR INTE ANSVARIGA FÖR NÅGON FORM AV SKADA ELLER FÖRLUST AV DATA ELLER ANNAN INFORMATION SOM HAR LAGRATS I NÅGON FORM AV MEDIA ELLER ANNAN DEL AV NÅGON PRODUKT SOM HAR RETURNERATS TILL EIZO ELLER DISTRIBUTÖRER FÖR REPARATION.**

**EIZO OCH DISTRIBUTÖRERNA GARANTERAR INGET, UTTRYCKLIGEN ELLER UNDERFÖRSTÅTT, VAD BETRÄFFAR PRODUKTEN OCH DESS KVALITET, PRESTANDA, SÄLJBARHET ELLER LÄMPLIGHET FÖR NÅGON FORM AV SPECIELL ANVÄNDNING. UNDER INGA OMSTÄNDIGHETER SKALL EIZO ELLER DISTRIBUTÖRERNA HÅLLAS ANSVARIGA FÖR NÅGRA SOM HELST UNDERORDNADE, INDIREKTA, SPECIELLA, DÄRAV FÖLJANDE ELLER ÖVRIGA SKADOR (INKLUSIVE, UTAN BEGRÄNSNING TILL, SKADOR FÖR FÖRLUST AV INKOMST, AVBRUTEN AFFÄRSRÖRELSE, FÖRLUST AV AFFÄRSINFORMATION ELLER ANNAN SÄRSKILD FÖRLUST) SOM UPPSTÅTT SOM ETT RESULTAT AV ANVÄNDNING ELLER OFÖRMÅGA ATT ANVÄNDA PRODUKTEN ELLER I NÅGON FORM AV ANSLUTNING TILL PRODUKTERNA, VARE SIG DETTA GRUNDAS PÅ KONTRAKT, ÅTALBAR HANDLING, FÖRSUMLIGHET, ANSVARSSKYLDIGHET ELLER ANNAT, ÄVEN OM EIZO ELLER DISTRIBUTÖRERNA HAR INFORMERATS BETRÄFFANDE MÖJLIGHET ATT SÅDANA SKADOR FÖRELIGGER. DETTA UNDANTAG OMFATTAR ÄVEN ALL FORM AV ANSVARSSKYLDIGHET SOM KAN UPPSTÅ GENOM EN TREDJE PARTS ANSPRÅK GENTEMOT DEN URSPRUNGLIGE KÖPAREN. GRUNDBESTÄNDSDELEN I BESTÄMMELEN ÄR ATT BEGRÄNSA DET EVENTUELLA ANSVARSTAGANDET FÖR EIZO OCH DISTRIBUTÖRERNA SOM KAN UPPSTÅ GENOM DENNA BEGRÄNSADE GARANTI OCH/ELLER FÖRSÄLJNING.**

## ΠΕΡΙΟΡΙΣΜΕΝΗ ΕΓΓΥΗΣΗ

Η EIZO Corporation (στο εξής «**EIZO**») και οι διανομείς που εξουσιοδοτεί η EIZO (στο εξής «**Διανομείς**») παρέχουν εγγύηση, υποκειμένη και σύμφωνα με τους όρους της παρούσας περιορισμένης εγγύησης (στο εξής «**Εγγύηση**»), στον αρχικό αγοραστή (στο εξής «**Αρχικός Αγοραστής**») ο οποίος αγόρασε το προϊόν που καθορίζεται στο παρόν έγγραφο (στο εξής «**Προϊόν**») από την EIZO ή τους Διανομείς, η οποία εξασφαλίζει ότι η EIZO και οι Διανομείς, σύμφωνα με τη διακριτή ευχέρειά τους, είτε θα επισκευάσουν είτε θα αντικαταστήσουν το Προϊόν χωρίς χρέωση εάν ο Αρχικός Αγοραστής αντιληφθεί εντός της Περιόδου Εγγύησης (ορίζεται κατωτέρω) ότι το Προϊόν δυσλειτουργεί ή έχει υποστεί βλάβη κατά τη διάρκεια κανονικής χρήσης του Προϊόντος σύμφωνα με την περιγραφή στο εγχειρίδιο χρήσης που συνοδεύει το Προϊόν (στο εξής «**Εγχειρίδιο Χρήστη**»).

Η περίοδος της παρούσας Εγγύησης είναι δύο (2) έτη από την ημερομηνία αγοράς του Προϊόντος (στο εξής «Περίοδος Εγγύησης»). Η EIZO και οι Διανομείς δεν φέρουν καμία ευθύνη ή υποχρέωση όσον αφορά το Προϊόν σε σχέση με τον Αρχικό Αγοραστή ή οποιοδήποτε τρίτο μέρος, ούτε άλλη ευθύνη διαφορετική από αυτήν που παρέχεται στην παρούσα Εγγύηση.

Η EIZO και οι Διανομείς θα παύσουν να διατηρούν ή να αποθηκεύουν τυχόν εξαρτήματα του Προϊόντος κατόπιν της λήξης των επτά (7) ετών μετά τη διακοπή της παραγωγής τέτοιων εξαρτημάτων. Κατά την επισκευή της οθόνης, η EIZO και οι Διανομείς θα χρησιμοποιήσουν ανταλλακτικά επισκευής που συμμορφώνονται με τα πρότυπά μας για τη Διασφάλιση Ποιότητας.

Η Εγγύηση ισχύει μόνο σε χώρες ή περιοχές όπου βρίσκονται οι Διανομείς. Η Εγγύηση δεν περιορίζει οποιαδήποτε νόμιμα δικαιώματα του Αρχικού Αγοραστή.

Λαμβανομένης υπόψη κάθε διάταξης της παρούσας Εγγύησης, η EIZO και οι Διανομείς δεν θα έχουν καμία απολύτως υποχρέωση σύμφωνα με την παρούσα Εγγύηση σε οποιαδήποτε από τις περιπτώσεις που διατυπώνονται κατωτέρω:

- (α) Τυχόν ελάττωμα του Προϊόντος που προκαλείται από ζημιά κατά τη μεταφορά, τροποποίηση, αλλαγή, κατάχρηση, λανθασμένη χρήση, ατύχημα, λανθασμένη εγκατάσταση, καταστροφή, εσφαλμένη συντήρηση ή/και λανθασμένη επισκευή από τρίτο μέρος εκτός της EIZO και των Διανομέων,
- (β) Τυχόν ασυμβατότητα του Προϊόντος λόγω πιθανών τεχνικών καινοτομιών ή/και κανονισμών,
- (γ) Τυχόν επιδείνωση του αισθητήρα,
- (δ) Τυχόν επιδείνωση της απόδοσης οθόνης που προκαλείται από τη φθορά αναλώσιμων εξαρτημάτων όπως της οθόνης LCD ή/και του φωτός υποβάθρου, κτλ. (π.χ. αλλαγές στη φωτεινότητα, αλλαγές στην ομοιομορφία φωτεινότητας, αλλαγές στο χρώμα, αλλαγές στην ομοιομορφία χρώματος, ελαττώματα σε pixel περιλαμβανομένων των καμένων pixel, κτλ.),
- (ε) Τυχόν ελάττωμα του Προϊόντος που προκαλείται από εξωτερικό εξοπλισμό,
- (στ) Τυχόν ελάττωμα του Προϊόντος στο οποίο έχει τροποποιηθεί ή αφαιρεθεί ο γνήσιος αριθμός σειράς,
- (ζ) Τυχόν ελάττωμα του Προϊόντος που προκαλείται από διαρροή υγρού από την μπαταρία,
- (η) Τυχόν φυσιολογική φθορά του προϊόντος, ιδιαίτερα αυτής των αναλώσιμων, των αξεσουάρ ή/και των προσαρτημάτων (π.χ. μπαταρίες, κουμπιά, περιστρεφόμενα μέρη, τηλεχειριστήριο, καλώδια, Εγχειρίδιο Χρήστη, κτλ.), και
- (θ) Τυχόν παραμόρφωση, αποχρωματισμό ή/και διαστρέβλωση του εξωτερικού μέρους του προϊόντος, περιλαμβανομένης της επιφάνειας της οθόνης LCD.

Ο Αρχικός Αγοραστής για να δικαιούται υπηρεσίες επισκευής σύμφωνα με την Εγγύηση, θα πρέπει να παραδώσει το Προϊόν, με πληρωμένα τα μεταφορικά έξοδα, στην αρχική του συσκευασία ή σε άλλη επαρκή συσκευασία με ισότιμο βαθμό προστασίας, αναλαμβάνοντας τον κίνδυνο βλάβης ή/και απώλειας κατά τη μεταφορά, στον τοπικό Διανομέα. Ο Αρχικός Αγοραστής όταν ζητά υπηρεσίες επισκευής σύμφωνα με την Εγγύηση, θα πρέπει να προσκομίζει την απόδειξη αγοράς του Προϊόντος και την ημερομηνία της αγοράς.

Η Περίοδος Εγγύησης για οποιοδήποτε αντικατεστημένο ή/και επισκευασμένο προϊόν σύμφωνα με την παρούσα Εγγύηση λήγει στο τέλος της αρχικής Περιόδου Εγγύησης.

**Η EIZO Ή ΟΙ ΔΙΑΝΟΜΕΙΣ ΔΕΝ ΕΥΘΥΝΟΝΤΑΙ ΓΙΑ ΟΠΟΙΑΔΗΠΟΤΕ ΒΛΑΒΗ Ή ΑΠΩΛΕΙΑ ΔΕΔΟΜΕΝΩΝ Ή ΑΛΛΩΝ ΠΛΗΡΟΦΟΡΙΩΝ ΠΟΥ ΑΠΟΘΗΚΕΥΟΝΤΑΙ ΣΕ ΟΠΟΙΟΔΗΠΟΤΕ ΜΕΣΟ Ή ΟΠΟΙΟΔΗΠΟΤΕ ΑΛΛΟ ΜΕΡΟΣ ΣΕ ΟΠΟΙΟΔΗΠΟΤΕ ΠΡΟΪΟΝ ΠΟΥ ΕΠΙΣΤΡΕΦΕΤΑΙ ΣΤΗΝ EIZO Ή ΣΕ ΔΙΑΝΟΜΕΑ ΓΙΑ ΕΠΙΣΚΕΥΗ.**

**Η EIZO ΚΑΙ ΟΙ ΔΙΑΝΟΜΕΙΣ ΔΕΝ ΠΑΡΕΧΟΥΝ ΚΑΜΙΑ ΠΕΡΑΙΤΕΡΩ ΕΓΓΥΗΣΗ, ΡΗΤΗ Ή ΣΥΝΕΠΑΓΟΜΕΝΗ, ΟΣΟΝ ΑΦΟΡΑ ΤΟ ΠΡΟΪΟΝ ΚΑΙ ΤΗΝ ΠΟΙΟΤΗΤΑ, ΤΗΝ ΑΠΟΔΟΣΗ, ΤΗΝ ΕΜΠΟΡΕΥΣΙΜΟΤΗΤΑ Ή ΤΗΝ ΚΑΤΑΛΛΗΛΟΤΗΤΑ ΤΟΥ ΓΙΑ ΟΠΟΙΑΔΗΠΟΤΕ ΣΥΓΚΕΚΡΙΜΕΝΗ ΧΡΗΣΗ. ΣΕ ΚΑΜΙΑ ΠΕΡΙΠΤΩΣΗ Η EIZO Ή ΟΙ ΔΙΑΝΟΜΕΙΣ ΔΕΝ ΘΑ ΕΥΘΥΝΟΝΤΑΙ ΓΙΑ ΚΑΜΙΑ ΑΠΟΛΥΤΩΣ ΤΥΧΑΙΑ, ΕΜΜΕΣΗ, ΕΙΔΙΚΗ, ΣΥΝΕΠΑΓΟΜΕΝΗ Ή ΑΛΛΗ ΒΛΑΒΗ (ΠΕΡΙΛΑΜΒΑΝΟΜΕΝΩΝ, ΜΕΤΑΞΥ ΑΛΛΩΝ, ΒΛΑΒΩΝ Ή ΑΠΩΛΕΙΑΣ ΚΕΡΔΩΝ, ΔΙΑΚΟΠΗΣ ΕΠΙΧΕΙΡΗΜΑΤΙΚΩΝ ΔΡΑΣΤΗΡΙΟΤΗΤΩΝ, ΑΠΩΛΕΙΑΣ ΕΠΙΧΕΙΡΗΜΑΤΙΚΩΝ ΠΛΗΡΟΦΟΡΙΩΝ Ή ΤΥΧΟΝ ΑΛΛΗΣ ΧΡΗΜΑΤΙΚΗΣ ΑΠΩΛΕΙΑΣ) ΠΟΥ ΠΡΟΚΥΠΤΕΙ ΑΠΟ ΤΗ ΧΡΗΣΗ Ή ΤΗΝ ΑΝΙΚΑΝΟΤΗΤΑ ΧΡΗΣΗΣ ΤΟΥ ΠΡΟΪΟΝΤΟΣ Ή ΤΥΧΟΝ ΑΛΛΗΣ ΣΥΝΔΕΣΗΣ ΜΕ ΤΟ ΠΡΟΪΟΝ, ΕΙΤΕ ΒΑΣΙΖΕΤΑΙ ΣΕ ΣΥΜΒΟΛΑΙΟ, ΒΛΑΒΗ, ΑΜΕΛΕΙΑ, ΑΥΣΤΗΡΗ ΕΥΘΥΝΗ Ή ΕΙΔΑΛΛΩΣ, ΑΚΟΜΗ ΚΙ ΕΑΝ Η EIZO Ή ΟΙ ΔΙΑΝΟΜΕΙΣ ΕΝΗΜΕΡΩΘΟΥΝ ΓΙΑ ΤΗΝ ΠΙΘΑΝΟΤΗΤΑ ΤΕΤΟΙΩΝ ΖΗΜΙΩΝ. Η ΕΞΑΙΡΕΣΗ ΑΥΤΗ ΠΕΡΙΛΑΜΒΑΝΕΙ ΕΠΙΣΗΣ ΟΠΟΙΑΔΗΠΟΤΕ ΕΥΘΥΝΗ ΕΝΔΕΧΕΤΑΙ ΝΑ ΠΡΟΚΥΨΕΙ ΑΠΟ ΑΞΙΩΣΕΙΣ ΤΡΙΤΟΥ ΜΕΡΟΥΣ ΚΑΤΑ ΤΟΥ ΑΡΧΙΚΟΥ ΑΓΟΡΑΣΤΗ. Η ΟΥΣΙΑ ΤΟΥ ΟΡΟΥ ΑΥΤΟΥ ΕΙΝΑΙ ΝΑ ΠΕΡΙΟΡΙΣΕΙ ΤΗΝ ΠΙΘΑΝΗ ΕΥΘΥΝΗ ΤΗΣ EIZO ΚΑΙ ΤΩΝ ΔΙΑΝΟΜΕΩΝ ΠΟΥ ΠΡΟΚΥΠΤΕΙ ΑΠΟ ΤΗΝ ΠΑΡΟΥΣΑ ΕΓΓΥΗΣΗ Ή/ΚΑΙ ΤΙΣ ΠΩΛΗΣΕΙΣ.**

## ОГРАНИЧЕННАЯ ГАРАНТИЯ

EIZO Corporation (называемая в дальнейшем “EIZO”) и авторизованные EIZO дистрибуторы (называемые в дальнейшем “Дистрибуторы”) гарантируют, в соответствии с условиями и пунктами этой ограниченной гарантии (называемой в дальнейшем “Гарантия”), первичному покупателю (называемому в дальнейшем “Первоначальный покупатель”), который приобрел у EIZO или Дистрибуторов продукт, указанный в этом документе (называемый в дальнейшем “Продукт”), что EIZO или Дистрибуторы на свое усмотрение либо бесплатно отремонтируют, либо бесплатно заменят Продукт, если Первоначальный покупатель признает в пределах Гарантийного срока (определенного ниже), что Продукт неисправен или он поврежден процессе нормального использования продукта в соответствии с описанием в инструкции по эксплуатации, прилагаемой к Продукту (называемой в дальнейшем “Руководство пользователя”).

Гарантийный период ограничен сроком два (2) года от даты приобретения Продукта (называемый в дальнейшем “Гарантийный период”). EIZO и Дистрибуторы не несут никакой ответственности и не берут обязательств относительно Продукта по отношению к Первоначальному покупателю или по отношению к любым третьим сторонам, кроме обязательств, оговоренных в этой Гарантии.

EIZO и Дистрибуторы прекратят хранение или складирование любых деталей Продукта по истечении семи (7) лет после прекращения производства таких деталей. В случае ремонта монитора EIZO и Дистрибуторы будут использовать запчасти, которые соответствуют нашим стандартам QC (контроль качества).

Гарантия действительна только в странах или регионах, где расположены Дистрибуторы. Гарантия не ограничивает никакие законные права Первоначального покупателя.

Несмотря на другие условия этой Гарантии EIZO и Дистрибуторы не несут никаких обязательств согласно этой Гарантии в любом из перечисленных ниже случаев:

- (а) Любые дефекты Продукта, вызванные повреждениями при перевозке, модификацией, изменением, неправильным обращением, неправильным использованием, авариями, неправильной установкой, стихийными бедствиями, неправильным уходом и/или неправильным ремонтом третьей стороной, отличной от EIZO или Дистрибуторов;
- (б) Любые несовместимости Продукта из-за технических усовершенствований и/или изменения технических норм;
- (в) Любое повреждение датчика;
- (г) Любые ухудшения работы дисплея, вызванные изнашиванием невосстановимых частей, таких как панель ЖКД и/или подсветка и т.д. (например, изменение в яркости, изменение в равномерности яркости, изменение в цветности, изменение в равномерности цветности, изменение в пикселях, включая выгоревшие пиксели и т.д.);
- (д) Любые дефекты Продукта, вызванные внешним оборудованием;
- (е) Любые дефекты Продукта, при которых оригинальный серийный номер был изменен или удален;
- (ж) Любые дефекты Продукта, вызванные протеканием батареек;
- (з) Любые естественные ухудшения продукта, в частности, вызванные износом расходных частей, принадлежностей и/или приспособлений (например, батареек, кнопок, вращающихся частей, пульта дистанционного управления, кабелей, Руководства пользователя и т.д.); и
- (и) Любые деформации, изменения цвета и/или коробления внешней поверхности продукта, включая поверхность панели ЖКД.

Чтобы получить техническое обслуживание в рамках Гарантии, Первоначальный покупатель должен доставить Продукт местному Дистрибутору, оплатив перевозку, в его оригинальной упаковке или в другой соответствующей упаковке, обеспечивающей равноценную степень защиты, принимая во внимание риск повреждения и/или утраты при транспортировке. При запросе технического обслуживания в рамках Гарантии Первоначальный покупатель должен предоставить свидетельство покупки продукта и даты покупки.

Гарантийный период для любого замененного и/или отремонтированного продукта в рамках Гарантии истекает в конце завершения срока действия оригинального Гарантийного периода.

**EIZO ИЛИ ДИСТРИБУТОРЫ НЕ НЕСУТ ОТВЕТСТВЕННОСТИ ЗА ЛЮБЫЕ ПОВРЕЖДЕНИЯ ИЛИ УТЕРЮ ДАННЫХ ИЛИ ДРУГОЙ ИНФОРМАЦИИ, ХРАНЯЩИХСЯ НА КАКИХ-ЛИБО НОСИТЕЛЯХ ИНФОРМАЦИИ ИЛИ НА ЛЮБЫХ ДРУГИХ ЧАСТЯХ ПРОДУКТА, КОТОРЫЙ ВОЗВРАЩЕН EIZO ИЛИ ДИСТРИБУТОРАМ ДЛЯ РЕМОНТА.**

EIZO и ДИСТРИБУТОРЫ НЕ ДАЮТ НИКАКОЙ ДАЛЬНЕЙШЕЙ ГАРАНТИИ, ВЫРАЖЕННОЙ ИЛИ ПОДРАЗУМЕВАЕМОЙ, ОТНОСИТЕЛЬНО ПРОДУКТА И ЕГО КАЧЕСТВА, ТЕХНИЧЕСКИХ ХАРАКТЕРИСТИК, ТОВАРНОСТИ ИЛИ СООТВЕТСТВИЯ ДЛЯ КАКОГО-ЛИБО ОПРЕДЕЛЕННОГО ИСПОЛЬЗОВАНИЯ. НИ ПРИ КАКИХ УСЛОВИЯХ EIZO ИЛИ ДИСТРИБУТОРЫ НЕ НЕСУТ ОТВЕТСТВЕННОСТИ ЗА ЛЮБОЙ СЛУЧАЙНЫЙ, КОСВЕННЫЙ, СПЕЦИАЛЬНЫЙ, ПОБОЧНЫЙ ИЛИ ИНОЙ УЩЕРБ (ВКЛЮЧАЯ, БЕЗ ОГРАНИЧЕНИЙ, УЩЕРБ ИЗ-ЗА НЕПОЛУЧЕННОЙ ПРИБЫЛИ, ПРЕРЫВАНИЯ БИЗНЕСА, ПОТЕРИ КОММЕРЧЕСКОЙ ИНФОРМАЦИИ ИЛИ ЛЮБЫЕ ДРУГИЕ ФИНАНСОВЫЕ ПОТЕРИ), ВОЗНИКШИЙ ИЗ-ЗА ИСПОЛЬЗОВАНИЯ ИЛИ НЕВОЗМОЖНОСТИ ИСПОЛЬЗОВАТЬ ПРОДУКТ ИЛИ В ЛЮБОЙ ДРУГОЙ СВЯЗИ С ПРОДУКТОМ, ЛИБО ОСНОВАННЫЙ НА КОНТРАКТНЫХ ОТНОШЕНИЯХ, ГРАЖДАНСКИХ ПРАВОНАРУШЕНИЯХ, НЕБРЕЖНОСТИ, ПРИЧИНЕНИЯ УЩЕРБА ТРЕТЬЕЙ СТОРОНЕ ИЛИ ЧЕМ-ЛИБО ЕЩЕ, ДАЖЕ ЕСЛИ EIZO ИЛИ ДИСТРИБУТОРЫ БЫЛИ УВЕДОМЛЕННЫ О ВОЗМОЖНОСТИ ТАКОГО УЩЕРБА. ЭТО ИСКЛЮЧЕНИЕ ТАКЖЕ ВКЛЮЧАЕТ ЛЮБЫЕ ОБЯЗАТЕЛЬСТВА, КОТОРЫЕ МОГУТ ВОЗНИКНУТЬ В РЕЗУЛЬТАТЕ ТРЕБОВАНИЙ ТРЕТЬЕЙ СТОРОНЫ В ОТНОШЕНИИ ПЕРВОНАЧАЛЬНОГО ПОКУПАТЕЛЯ. СУЩЕСТВОМ ЭТОГО ПОЛОЖЕНИЯ ЯВЛЯЕТСЯ ОГРАНИЧЕНИЕ ПОТЕНЦИАЛЬНОЙ ОТВЕТСТВЕННОСТИ EIZO И ДИСТРИБУТОРОВ, ВОЗНИКАЮЩЕЙ ИЗ-ЗА ЭТОЙ ОГРАНИЧЕННОЙ ГАРАНТИИ И/ЛИ ПРОДАЖ.

## 有限责任保证书

EIZO Corporation (以下简称“EIZO”)和 EIZO 授权的经销商 (以下简称“经销商”), 接受并依照本有限责任保证书 (以下简称“保证书”)之条款, 向从 EIZO 和经销商购买本文中所规定产品 (以下简称“产品”)的原买方 (以下称“原买方”)提供保证:在保证期内 (规定如下), 如果原买方发现按本产品所附使用说明书 (以下简称“用户手册”)所述方式正常使用本产品过程中, 本产品出现故障或损坏, EIZO 和经销商根据其独自的判断免费修理或更换该产品。

本保证期限定为本产品自购买本产品之日起的二 (2) 年 (以下简称“保证期限”)。EIZO 和经销商将不向原买方或任何第三方承担本保证书所规定之外的与本产品有关任何责任或义务。

本产品的任何部件停产七 (7) 年后, EIZO 和经销商将不再保留或保管任何这类部件。维修显示器时, EIZO 与经销商将使用符合我方质量控制标准的替换零件。

本保证书仅对于设有经销商的国家或地区有效。本保证书并不限定原买方的任何法律权利。

无论本保证书的任何其他条款如何规定, 对于任何下列情况之一, EIZO 和经销商将不承担本保证书规定责任:

- (a) 由于运输损害、改装、改动、滥用、误用、意外事故、错误安装、灾害、维护不善和 / 或由除 EIZO 和经销商以外的第三方进行不适当的修理造成本产品的任何故障。
- (b) 由于可能发生的技术变更和 / 或调整造成本产品的任何不兼容性。
- (c) 传感器的任何劣化。
- (d) 由于诸如液晶显示屏 (LCD) 和 / 或背灯等消耗品部件的老化造成的任何显示性能低劣 (如亮度变化、亮度均一性变化、色彩变化、色彩均一性变化、如烧伤像素等像素缺陷)。
- (e) 因外部设备造成本产品的任何故障。
- (f) 因本产品的原序号被改变或消除造成本产品的任何故障。
- (g) 因电池液体泄漏造成本产品的任何故障。
- (h) 本产品的任何正常老化, 尤其是消耗品、附件和 / 或附加装置 (如电池、按钮、旋转部件、遥控器、电缆、用户手册等)、以及
- (i) 本产品表面包括液晶显示屏 (LCD) 表面的任何变形、变色和 / 翘曲。

为了获得本保证书规定的服务, 原买方必须使用原包装或其他具有同等保护程度的适当包装将本产品运送到当地的经销商, 并且预付运费, 承担运输中的损坏和 / 或损失的风险。要求提供本保证书规定的服务时, 原买方必须提交购买本产品和标明此购买日期的证明。

按本保证书规定进行了更换和 / 或修理的任何产品的保证期限, 将在原保证期限结束时终止。

在返回给 EIZO 和经销商进行修理后, 任何产品的任何媒体或任何部件中储存的数据或其他信息发生任何损坏或损失, 对此 EIZO 和经销商将不承担责任。

对于本产品及其质量、性能、可销售性以及对于特殊用途的适合性, EIZO 和经销商不提供其他任何明示或暗示的保证。因使用本产品或无法使用本产品或因与本产品有任何关系 (无论是否根据合同) 而造成: 任何附带的、间接的、特殊的、随之发生的或其他的损害 (包括但不限于 利润损失、业务中断、业务信息丢失或其他任何金钱损失) 以及侵权行为、过失、严格赔偿责任或其他责任, 即使已经向 EIZO 和经销商提出了发生这些损害的可能性, 对此 EIZO 和经销商概不承担责任。本免责条款还包括因第三方向原买方提出索赔而可能发生的任何责任。本条款的本质是限定由于本有限责任保证书和 / 或销售本产品所发生的 EIZO 和经销商的潜在责任。

## Informations sur le recyclage

---

### Recycling Information

This product, when disposed of, is supposed to be collected and recycled according to your country's legislation to reduce environmental burden. When you dispose of this product, please contact a distributor or an affiliate in your country.

The contact addressees are listed on the EIZO website below.

<http://www.eizoglobal.com>

For recycling information for customers in Switzerland, please refer to the following website.

<http://www.swico.ch>

### Informationen zum Thema Recycling

Dieses Produkt muss gemäß den Vorschriften Ihres Landes zur Entlastung der Umwelt recyclet werden. Wenden Sie sich bei der Entsorgung dieses Produkts an einen Verteiler oder eine Tochtergesellschaft in Ihrem Land.

Die Adressen zur Kontaktaufnahme sind auf der unten angegebenen Website von EIZO aufgeführt.

<http://www.eizoglobal.com>

Kunden in der Schweiz entnehmen Informationen zum Recycling der folgenden Website:

<http://www.swico.ch>

### Informations sur le recyclage

Ce produit doit être jeté aux points de collecte prévus à cet effet et recyclé conformément à la législation de votre pays, afin de réduire l'impact sur l'environnement. Lorsque vous jetez ce produit, veuillez contacter un distributeur ou une société affiliée de votre pays.

Les adresses des distributeurs sont répertoriées sur le site Web EIZO ci-dessous.

<http://www.eizoglobal.com>

Pour les clients en Suisse, veuillez consulter le site Web suivant afin d'obtenir des informations sur le recyclage.

<http://www.swico.ch>

### Información sobre reciclaje

Este producto debe desecharse y reciclarse según la legislación del país para reducir el impacto medioambiental. Cuando desee deshacerse de este producto, póngase en contacto con un distribuidor o una filial de su país.

Encontrará las direcciones de contacto en el sitio web de EIZO que se indica a continuación.

<http://www.eizoglobal.com>

### Informazioni sul riciclaggio

Per lo smaltimento e il riciclaggio del presente prodotto, attenersi alle normative vigenti nel proprio paese per ridurre l'impatto ambientale. Per lo smaltimento, rivolgersi ad un distributore o un affiliato presenti nel proprio paese.

Gli indirizzi sono elencati nel sito Web EIZO riportato di seguito.

<http://www.eizoglobal.com>

Per informazioni sul riciclaggio per i clienti in Svizzera, consultare il sito Web riportato di seguito.

<http://www.swico.ch>

### Återvinningsinformation

När denna produkt kasseras ska den hanteras och återvinnas enligt landets föreskrifter för att reducera miljöpåverkan. När du kasserar produkten ska du kontakta en distributör eller representant i ditt land.

Kontaktadresserna listas på EIZO-webbplatsen nedan.

<http://www.eizoglobal.com>



## Πληροφορίες ανακύκλωσης

Το προϊόν αυτό, όταν απορρίπτεται, πρέπει να συλλέγεται και να ανακυκλώνεται σύμφωνα με τη νομοθεσία της χώρας σας έτσι ώστε να μην επιβαρύνει το περιβάλλον. Για να απορρίψετε το προϊόν, επικοινωνήστε με έναν αντιπρόσωπο ή μια θυγατρική εταιρεία στη χώρα σας.

Οι διευθύνσεις επικοινωνίας αναγράφονται στην τοποθεσία web της EIZO παρακάτω.

<http://www.eizoglobal.com>

## Сведения по утилизации

По истечении срока службы данного продукта его следует принести на сборный пункт и утилизировать в соответствии с действующими предписаниями в вашей стране, чтобы уменьшить вредное воздействие на окружающую среду. Прежде чем выбросить данный продукт, обратитесь к дистрибьютору или в местное представительство компании в вашей стране.

Контактные адреса можно найти на веб-узле EIZO.

<http://www.eizoglobal.com>

## Informatie over recycling

Wanneer u dit product wilt weggooien, moet het uit milieu-overwegingen worden verzameld en gerecycled volgens de betreffende wetgeving van uw land. Wanneer u dit product wilt weggooien, moet u contact opnemen met een distributeur of een partner in uw land.

De contactadressen worden vermeld op de volgende EIZO-website.

<http://www.eizoglobal.com>

## Informação sobre reciclagem

Este produto, quando o deitar fora, deve ser recolhido e reciclado de acordo com a legislação do seu país para reduzir a poluição. Quando deitar fora este produto, contacte um distribuidor ou uma filial no seu país.

Os endereços de contacto estão listados no website do EIZO, abaixo.

<http://www.eizoglobal.com>

## Oplysninger om genbrug

Denne produkt forventes ved bortskaffelse at blive indsamlet og genbrugt i overensstemmelse med lovgivningen i dit land for at reducere belastningen af miljøet. Når du bortskaffer denne produkt, skal du kontakte en distributør eller et tilknyttet selskab i dit land.

Adresserne på kontaktpersonerne er angivet på EIZO's websted nedenfor.

<http://www.eizoglobal.com>

## Kierrätystä koskevia tietoja

Tuote tulee hävittää kierrättämällä maan lainsäädännön mukaisesti ympäristön kuormittumisen vähentämiseksi. Kun hävität tuotteen, ota yhteyttä jälleenmyyjään tai tytäryhtiöön maassasi.

Yhteystiedot löytyvät EIZOn Internet-sivustolta.

<http://www.eizoglobal.com>

## Wykorzystanie surowców wtórnych

Ten produkt po zużyciu powinien być zbierany i przetwarzany zgodnie z krajowymi przepisami dotyczącymi ochrony środowiska. Wyrzucając ten produkt, należy skontaktować się z lokalnym dystrybutorem lub partnerem. Adresy kontaktowe można znaleźć we wskazanej poniżej witrynie internetowej firmy EIZO.

<http://www.eizoglobal.com>

## Informace o recyklaci

Při likvidaci produktu musí být produkt vyzvednut a recyklován podle zákonů příslušné země, aby nedocházelo k zatěžování životního prostředí. Zbavujete-li se produktu, kontaktujte distributora nebo pobočku ve své zemi. Kontaktní adresy jsou uvedeny na následující webové stránce společnosti EIZO.  
<http://www.eizoglobal.com>

## Ringlussevõtu alane teave

Keskkonnakoormuse vähendamiseks tuleks kasutatud tooted kokku koguda ja võtta ringlusse vastavalt teie riigi seadustele. Kui kõrvaldate käesoleva toote, võtke palun ühendust turustaja või filiaaliga oma riigis. Kontaktisikud on toodud EIZO veebilehel järgmisel aadressil:  
<http://www.eizoglobal.com>

## Újrahasznosítási információ

Jelen terméket, amikor eldobjuk, az illető ország törvényei alapján kell összegyűjteni és újrahasznosítani, hogy csökkentsük a környezet terhelését. Amikor ezt a terméket eldobja, kérjük lépjen kapcsolatba egy országon belüli forgalmazóval vagy társvállalkozással.  
A kapcsolat címei az EIZO alábbi weboldalán találhatók felsorolva:  
<http://www.eizoglobal.com>

## Podatki o recikliranju

Ob koncu uporabe odslužen izdelek izročite na zbirno mesto za recikliranje v skladu z okoljevarstveno zakonodajo vaše države. Prosim, da se pri odstranjevanju izdelka obrnete na lokalnega distributerja ali podružnico.  
Kontaktne naslovi so objavljeni na spodaj navedenih spletnih straneh EIZO:  
<http://www.eizoglobal.com>

## Informácie o recyklácii

Pri likvidácii musí byť tento výrobok recyklovaný v súlade s legislatívou vašej krajiny, aby sa znížilo zaťaženie životného prostredia. Keď sa chcete zbaviť tohto výrobku, kontaktujte prosím distribútora alebo pobočku vo vašej krajine.  
Zoznam kontaktných adries je uvedený na nasledovnej webovej stránke firmy EIZO:  
<http://www.eizoglobal.com>

## Pārstrādes informācija

Utilizējot šo produktu, tā savākšana un pārstrāde veicama atbilstoši jūsu valsts likumdošanas prasībām attiecībā uz slodzes uz vidi samazināšanu. Lai veiktu šī produkta utilizāciju, sazinieties ar izplatītāju vai pārstāvniecību jūsu valstī.  
Kontaktadrese ir norādītas zemāk minētajā EIZO tīmekļa vietnē.  
<http://www.eizoglobal.com>

## Informacja apie gražinamąjį perdirbimą

Šalinant (išmetant) šiuos gaminius juos reikia surinkti ir perdirbti gražinamuoju būdu pagal jūsų šalies teisės aktus, siekiant sumažinti aplinkos teršimą. Kai reikia išmesti šį gaminį, kreipkitės į jūsų šalyje veikiančią gaminių pardavimo atstovybę arba jos filialą.  
Kontaktiniai adresatai nurodyti EIZO interneto svetainėje.  
<http://www.eizoglobal.com>

## Информация относно рециклиране

При изхвърлянето на този продукт се предлага събирането и рециклирането му съобразно законите на вашата страна за да се намали замърсяването на околната среда. Когато искате да се освободите от този продукт, моля свържете се с търговския му представител или със съответните органи отговарящи за това във вашата страна.

Данните за връзка с нас са описани на следния Интернет сайт на EIZO:  
<http://www.eizoglobal.com>

## Informație referitoare la reciclare

Acest produs, când debarasat, trebuie colectat și reciclat conform legislației țării respective ca să reducem sarcina mediului. Când se debarasează de acest produs, vă rugăm să contactați un distribuitor sau un afiliat al țării respective.

Adresele de contact le găsiți pe pagina de web al EIZO:  
<http://www.eizoglobal.com>

## معلومات عن إعادة التدوير

عند التخلص من هذا المنتج، من الضروري تجميعه وإعادة تدويره وفقاً للقوانين المتبعة في بلدك لتقليل العبء المسلط على البيئة. عندما تتخلص من هذا المنتج، يرجى الاتصال بموزع أو طرف متنسب إليه في بلدك. عناوين الاتصال مدرجة في موقع ايزو EIZO ادناه على شبكة الانترنت.  
<http://www.eizoglobal.com>

## Geri Dönüşüm Bilgisi

Bu ürünün, atılacağı zaman, ülkenizin çevre kirliliğinin azaltılması konusundaki mevzuatına göre toplanması ve yeniden değerlendirilmesi gerekmektedir. Ürünü atacağınız zaman lütfen ülkenizdeki bir distribütör veya ilgili kuruluşla temasa geçiniz.

İrtibat adresleri aşağıdaki EIZO web sitesinde verilmiştir.  
<http://www.eizoglobal.com>

# Mesures chinoises pour conformité à la norme RoHS dans ChinaRoHS

## 关于电子信息产品污染控制标识



本标识根据「电子信息产品污染控制管理办法」，适用于在中华人民共和国销售的电子信息产品。标识中央的数字为环保使用期限的年数。只要您遵守该产品相关的安全及使用注意事项，在自制造日起算的年限内，不会产生对环境污染或人体及财产的影响。上述标识粘贴在机器背面。

### • 有毒有害物质或元素的名称及含量

部件名称	有毒有害物质或元素					
	铅 (Pb)	汞 (Hg)	镉 (Cd)	六价铬 (Cr(VI))	多溴联苯 (PBB)	多溴二苯醚 (PBDE)
印刷电路板	×	○	○	○	○	○
机箱	○	○	○	○	○	○
液晶显示器	×	○	○	○	○	○
其他	×	○	○	○	○	○

○：表示该有毒有害物质在该部件所有均质材料中的含量均在 SJ/T 11363-2006 规定的限量要求以下。  
 ×：表示该有毒有害物质至少在该部件的某一均质材料中的含量超出 SJ/T 11363-2006 规定的限量要求。  
 (企业可在此处,根据实际情况对上表中打“×”的技术原因进行进一步说明)

