

# Podręcznik instalacji ColorEdge® CG248-4K















Monitor LCD z funkcją zarządzania kolorami

## Ważne

Aby korzystać z urządzenia w sposób bezpieczny i wydajny, należy dokładnie zapoznać się z informacjami zawartymi w PRECAUTIONS (ŚRODKI OSTROŻNOŚCI), niniejszym Podręczniku instalacji oraz Podręczniku użytkownika zapisanymi na płycie CD-ROM. Zachowaj ten podręcznik na przyszłość.

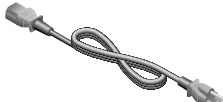

## 1 Zakres dostawy

 <ul style="list-style-type: none"><li>• Monitor</li></ul>	 <ul style="list-style-type: none"><li>• Setup Guide (Podręcznik instalacji)</li></ul>	 <ul style="list-style-type: none"><li>• PRECAUTIONS (ŚRODKI OSTROŻNOŚCI)</li></ul>
 <ul style="list-style-type: none"><li>• Adjustment Certificate (certyfikat ustawienia)</li></ul>	 <ul style="list-style-type: none"><li>• EIZO LCD Utility Disk</li></ul>	 <ul style="list-style-type: none"><li>• ColorNavigator Quick Reference (Skrócone informacje na temat aplikacji ColorNavigator)</li></ul>
 <ul style="list-style-type: none"><li>• PP200 Kabel sygnału cyfrowego (DisplayPort)</li></ul>	 <ul style="list-style-type: none"><li>• PM200 Kabel sygnału cyfrowego (DisplayPort)</li></ul>	
 <ul style="list-style-type: none"><li>• HH200HS Kabel sygnału cyfrowego (HDMI)</li></ul>	 <ul style="list-style-type: none"><li>• UU200SS Kabel USB EIZO (USB 3.0)</li></ul>	
 <ul style="list-style-type: none"><li>• Kabel zasilania</li></ul>	 <ul style="list-style-type: none"><li>• ScreenCleaner (Zestaw do czyszczenia)</li></ul>	
 <ul style="list-style-type: none"><li>• Pokrywa monitora</li></ul>	 <ul style="list-style-type: none"><li>• Podręcznik użytkownika pokrywy monitora</li></ul>	

## 2 Układ połączeń

### 1. Sygnał

### 2. USB

Do kalibracji przy użyciu aplikacji ColorNavigator 6 wymagany jest kabel USB. Pamiętaj o podłączeniu monitora do komputera za jego pomocą.

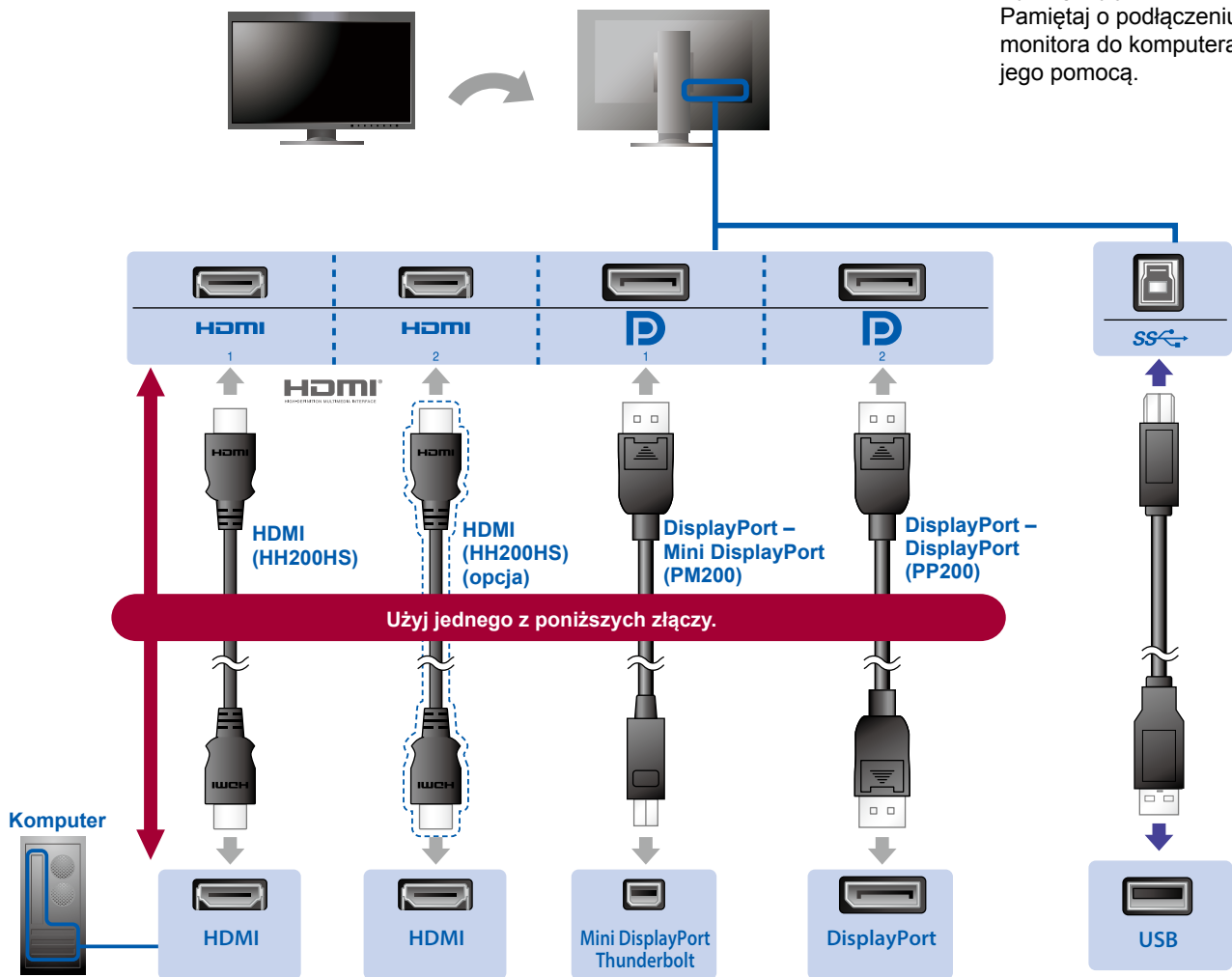

#### ● Jeśli karta graficzna nie obsługuje sygnału 4K2K

Podłącz podwójny sygnał wideo z 1 komputera, aby wyświetlić ekrany obok siebie. Podłącz kable sygnałów do złączy wejściowych odpowiadających pozycjom wyświetlania.

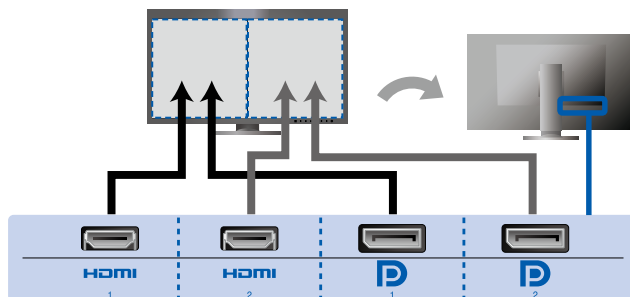

Lewa strona: HDMI 1 lub DisplayPort 1 / Prawa strona: HDMI 2 lub DisplayPort 2

#### Uwaga

- Opcję „Picture Setup” (Konfiguracja obrazu) w menu „Administrator Settings” (Ustawienia administratora) należy zmienić na wartość „Dual” (Podwójny). Szczegółowe informacje na ten temat można znaleźć w Podręczniku użytkownika monitora (na płycie CD-ROM).

### 3. Zasilanie

### 4. Uchwyt

Użycie uchwytu przewodu z tyłu podstawy umożliwia zamocowanie kabli.

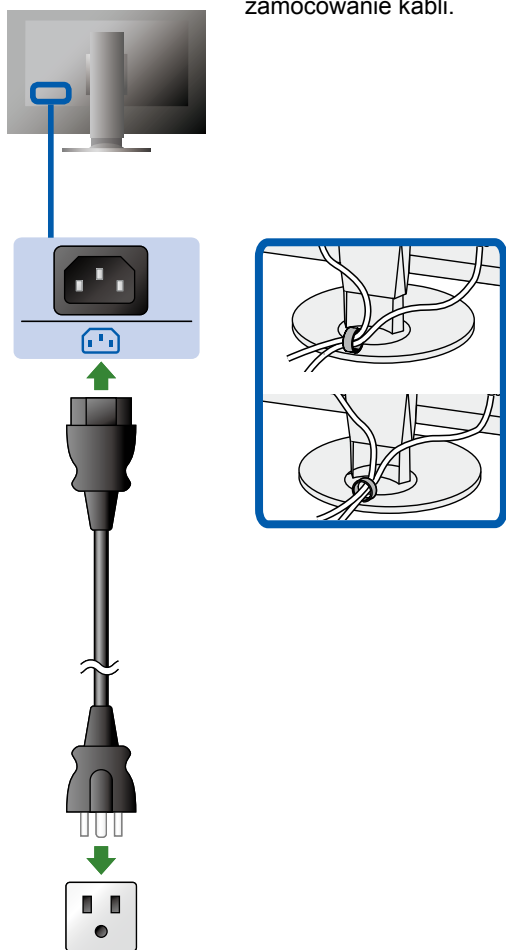

## 3 Kaptur

Aby uzyskać informacje na temat montażu pokrywy monitora, patrz Podręcznik użytkownika pokrywy monitora (znajduje się w opakowaniu pokrywy monitora).

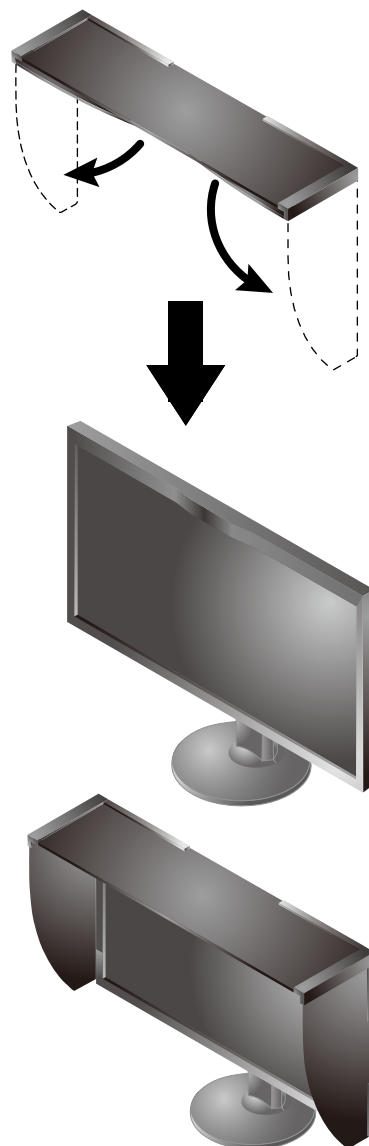

#### Uwaga

- Pokrywy monitora nie można używać, gdy monitor jest ustawiony pionowo. Dostarczoną pokrywę monitora można zamontować tylko wtedy, gdy monitor jest używany w pozycji poziomej.

## 4 Regulacja ustawienia

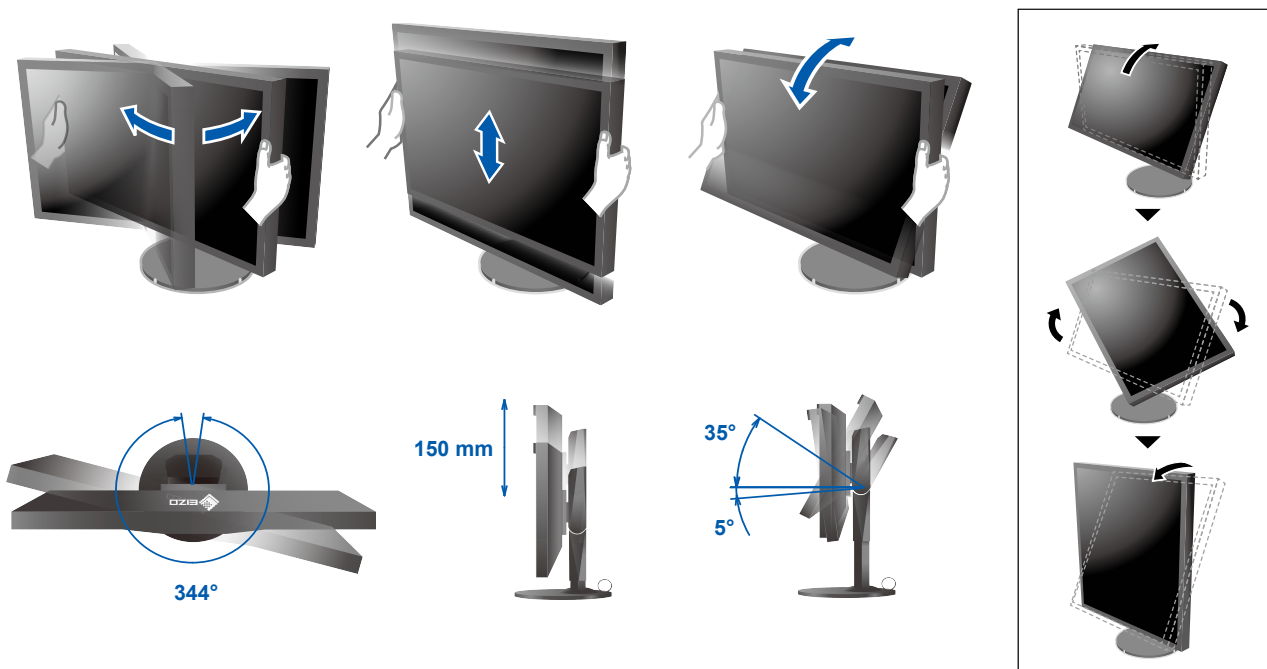

## 5 Wyświetlacz

### 1. Główny włącznik zasilania

### 2. Przycisk zasilania

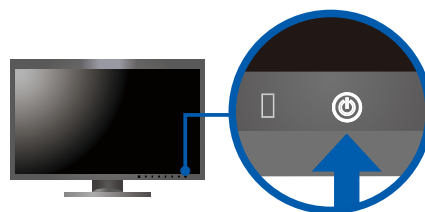
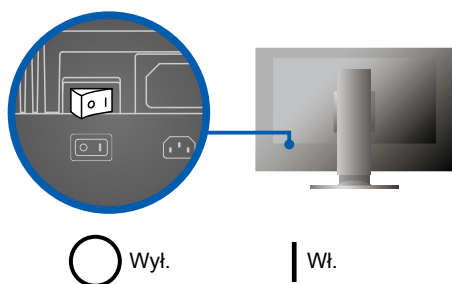

### 3. Wybór sygnału

### 4. Rozdzielczość

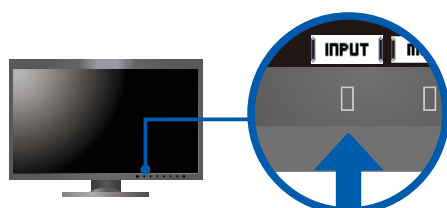

## 6 ColorNavigator 6

### Mac OS X

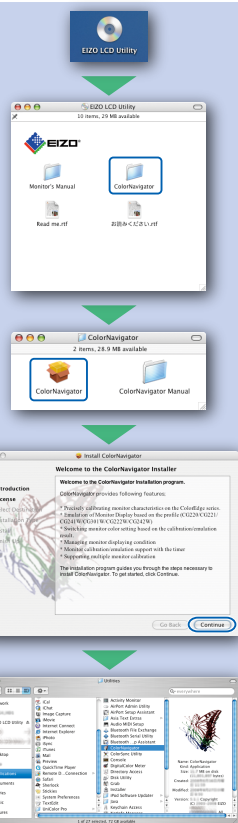

### Windows

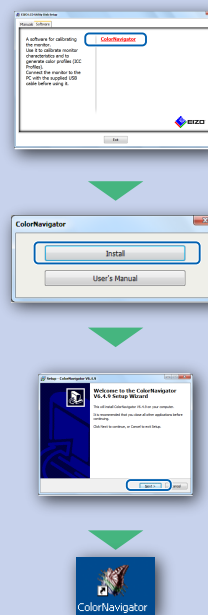

- Instrukcje obsługi znajdziesz w rozdziale „Podręcznik skrócony” oraz w Podręczniku użytkownika ColorNavigator (na płycie CD-ROM).

## SelfCalibration

Umożliwia okresowe przeprowadzanie kalibracji.

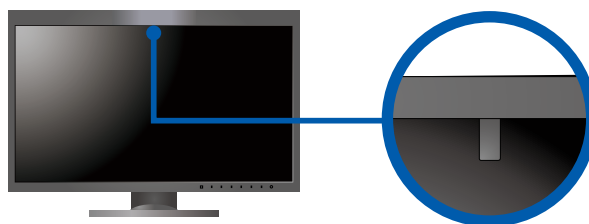

- Szczegółowe informacje na temat funkcji SelfCalibration można znaleźć w instrukcji obsługi monitora, dołączonej na płycie CD-ROM.

## ● Problem braku obrazu

Jeśli na monitorze nie jest wyświetlany żaden obraz, nawet po wykonaniu poniższych czynności naprawczych, należy skontaktować się z lokalnym przedstawicielem firmy EIZO.

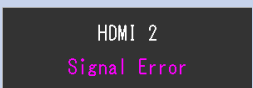
Problem		Możliwa przyczyna i sposób naprawy
Brak obrazu	Wskaźnik zasilania nie świeci.	<ul style="list-style-type: none"> <li>Sprawdź, czy kabel zasilania jest prawidłowo podłączony.</li> <li>Włącz główny włącznik zasilania.</li> <li>Naciśnij ⏻.</li> <li>Wyłącz zasilanie na kilka minut, a następnie włącz je ponownie.</li> </ul>
	Wskaźnik zasilania świeci na biało.	<ul style="list-style-type: none"> <li>Zwiększ wartości „Brightness” (Jasność) i/lub „Gain” (Wzmocnienie) w menu ustawień.</li> </ul>
	Wskaźnik zasilania świeci na pomarańczowo.	<ul style="list-style-type: none"> <li>Przełącz sygnał wejściowy za pomocą przycisku <b>  INPUT  </b>.</li> <li>Kliknij przycisk myszy lub naciśnij dowolny klawisz na klawiaturze.</li> <li>Sprawdź, czy komputer jest włączony.</li> <li>Jeśli komputer jest podłączony do interfejsu DisplayPort, zmień jego wersję, wykonując następujące czynności.               <ol style="list-style-type: none"> <li>Wyłącz zasilanie monitora przez naciśnięcie przycisku ⏻.</li> <li>Naciskając przycisk znajdujący się najbardziej na lewo, naciśnij i przytrzymaj przez co najmniej 2 sekundy przycisk ⏻. Wyświetli się menu „Administrator Settings” (Ustawienia administratora).</li> <li>Wybierz opcję „Signal Format” (Format sygnału).</li> <li>Zmień wersję interfejsu DisplayPort na 1.1.</li> <li>Wybierz opcję „Apply” (Zastosuj), a następnie naciśnij przycisk <b>  ENTER  </b>.</li> </ol> </li> </ul>
	Wskaźnik zasilania miga na pomarańczowo i biało.	<ul style="list-style-type: none"> <li>Problem z urządzeniem podłączonym przez DisplayPort/HDMI. Rozwiąż problem, wyłącz monitor i włącz go ponownie. Więcej informacji można znaleźć w Podręczniku użytkownika urządzenia wyjściowego.</li> </ul>
Pojawia się komunikat.	Ten komunikat jest wyświetlany w przypadku braku sygnału wejściowego. Przykład: 	<ul style="list-style-type: none"> <li>Komunikat pokazany po lewej stronie może zostać wyświetlony, jeśli jeden z komputerów nie będzie przysyłał sygnału zaraz po włączeniu zasilania.</li> <li>Sprawdź, czy komputer jest włączony.</li> <li>Sprawdź, czy kabel sygnału jest prawidłowo podłączony.</li> <li>Przełącz sygnał wejściowy za pomocą przycisku <b>  INPUT  </b>.</li> </ul>
	Przykład: 	<ul style="list-style-type: none"> <li>Ten komunikat wskazuje, że sygnał wejściowy nie należy do określonego zakresu częstotliwości.</li> <li>Sprawdź, czy ustawienia komputera odpowiadają wymaganiom rozdzielczości i częstotliwości odchylenia pionowego monitora.</li> <li>Uruchom ponownie komputer.</li> <li>Wybierz odpowiednie ustawienie za pomocą oprogramowania narzędziowego karty graficznej. Szczegółowe informacje można znaleźć w Podręczniku użytkownika karty graficznej.</li> </ul>