

Návod k obsluze

ColorEdge[®] CS240

Kalibrovatelný barevný LCD monitor

Důležité

Přečtěte si tento Návod k obsluze pozorně, abyste si osvojili bezpečné a efektivní používání tohoto přístroje.



Umístění varovných nápisů



CAUTION
RISK OF ELECTRIC SHOCK. DO NOT OPEN.

ATTENTION
RISQUE DE CHOC ELECTRIQUE. NE PAS OUVRIR.

ACHTUNG
GEFAHR DES ELEKTRISCHEN SCHLAGES. RÜCKWAND NICHT ENTFERNEN.

小心
有触电的风险。请勿打开。

警告
感電の恐れあり、カバーをあげないでください。

The equipment must be connected to a grounded main outlet.
Jordet stikkontakt skal benyttes når apparatet tilkobles datanett.
Apparaten skall anslutas till jordat nätuttag.
这设备必须连接至接地主插座。
電源コードのアースは必ず接地してください。

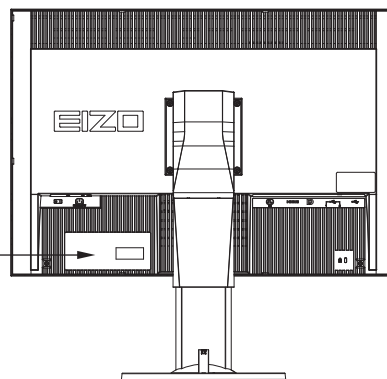

Tento výrobek byl speciálně nastaven pro použití v regionu, do kterého byl původně dodán. Při použití mimo určenou oblast nemusí přístroj pracovat tak, jak je uvedeno v technických údajích.

Žádná část tohoto návodu nesmí být reprodukována, ukládána v rešeršním systému či přenášena, v jakékoliv formě nebo jakýmkoliv způsobem (elektronicky, mechanicky či jinak) bez předchozího písemného souhlasu společnosti EIZO Corporation.

Společnost EIZO Corporation není povinna uchovávat jakékoliv jí zasláné důvěrné materiály nebo informace, ledaže by byla učiněna opatření shodující se s potvrzením o příjmu uvedených informací společností EIZO Corporation. Přestože se maximálně snažíme, aby údaje v tomto návodu byly aktuální, vyhrazujeme si právo na případné změny technických údajů monitorů EIZO.

Poznámky k tomuto monitoru

Kromě vytváření dokumentů, sledování multimédií a dalšího použití, je tento monitor také vhodný pro takové aplikace jako je kreativní grafika a zpracování digitálních fotografií, kde je věrné podání barev prioritou.

Tento výrobek byl speciálně nastaven pro použití v regionu, do kterého byl původně dodán. Při používání mimo tento region se nemusí výrobek chovat podle uvedených údajů.

Na tento výrobek není poskytována záruka v případě použití jiným způsobem, než je popsáno v tomto návodu.

Údaje uvedené v tomto návodu jsou platné jen v případě použití:

- Napájecích kabelů, které jsou součástí balení
 - Námi určeného typu signálních kabelů
-

S tímto výrobkem používejte příslušenství vyrobené nebo doporučené společností EIZO.

Podle našich měření zabere stabilizace výkonu elektronických součástek okolo 30 minut. Po zapnutí monitoru proto vyčkejte alespoň 30 minut, než začnete provádět úpravy nastavení monitoru.

Jas monitoru by měl být nastaven na nižší hodnoty, aby se předešlo velkým změnám zářivosti způsobeným dlouhodobým použitím.

Pokud je dlouhou dobu zobrazen jeden obraz a pak se obraz změní, může se objevit zbytkový (přetrvávající) obraz. Doporučujeme vám používat spořič obrazovky nebo časovač vypnutí, je-li zobrazen stejný obraz po dlouhou dobu.

Pokud je monitor v neustálém provozu po dlouhou dobu, mohou se na obrazovce objevit tmavé šmouhy nebo vypálený obraz. Pro maximalizaci životnosti monitoru jej doporučujeme pravidelně vypínat.

Pravidelným čištěním bude váš monitor vypadat stále jako nový a prodloužíte tím jeho životnost (viz „Čištění“ (strana 4)).

LCD panel je vyroben vysoce přesnou technologií. Pokud se přesto objeví černé nebo stále svítící pixely, nejedná se o poruchu. Pravděpodobnost výskytu bezvadných pixelů: 99,9994 % nebo vyšší.

Podsvícení LCD panelu má konečnou dobu životnosti. Pokud obrazovka ztmavne nebo začne blikat, kontaktuje místního zástupce společnosti EIZO.

Netlačte na panel nebo na jeho okraje příliš velkou silou, mohlo by dojít k poškození obrazovky nebo ke vzniku vad obrazu. Pokud by byla obrazovka dlouhodobě vystavena tlaku, mohl by se LCD panel znehodnotit nebo poškodit. (Pokud jsou stopy po působení tlaku stále vidět, zobrazte na monitoru bílou nebo černou barvu. Vady obrazu by pak měly zmizet.)

Chraňte obrazovku před poškrábáním ostrými předměty. Tyto předměty by mohly poškodit povrch panelu. Nepokoušejte se čistit povrch pomocí papírových kapesníků, neboť by mohly poškrábat panel.

Přenesete-li studený monitor do teplé místnosti nebo stoupne-li rychle teplota v místnosti, může dojít ke sražení vody uvnitř i vně monitoru. V takovém případě monitor nezapínejte. Vyčkejte, dokud se sražená voda nevypaří. V opačném případě by mohlo dojít k poškození monitoru.

Čištění

Upozornění

- Chemické látky jako alkohol nebo různé dezinfekční prostředky mohou způsobit změnu lesku, matování a vyblednutí krytu monitoru či obrazovky. Také mohou vést ke zhoršení kvality obrazu.
- Nikdy nepoužívejte ředidla, benzín, alkohol, abrasivní prostředky nebo jiné agresivní čisticí prostředky. Při jejich použití by mohlo dojít k poškození LCD panelu a krytu přístroje.

Poznámka

- Pro čištění povrchu panelu je doporučeno používat prostředek ScreenCleaner (volitelné příslušenství).

Skvrny na LCD panelu a krytu zařízení je možné odstranit čisticím hadříkem, který je součástí balení.

Pohodlné používání monitoru

- Příliš tmavá nebo jasná obrazovka může mít vliv na vaše oči. Vždy upravte jas monitoru podle okolních podmínek.
- Při dlouhodobém sledování monitoru se mohou vaše oči unavit. Každou hodinu si vždy na 10 minut odpočiňte.

OBSAH

Titulní strana	1
Návod k obsluze	1
Poznámky k tomuto monitoru	3
Čištění	4
Pohodlné používání monitoru	4
OBSAH	5
Kapitola 1 Úvod	7
1-1. Vlastnosti	7
1-2. Popis funkcí a ovládacích prvků	8
● Vpředu	8
● Zezadu	9
1-3. Disk EIZO LCD Utility	10
● Obsah disku a přehled softwaru	10
● Použití softwaru ColorNavigator	10
1-4. Základní ovládání a funkce	11
● Základní ovládání obrazovkového menu	11
● Zobrazení tlačítkové nápovědy	12
● Funkce	12
Kapitola 2 Nastavení obrazu	14
2-1. Nastavení rozlišení	14
● Kompatibilní rozlišení/formáty	14
● Přepínání formátu signálu (pouze u vstupního signálu HDMI)	15
● Nastavení rozlišení obrazovky v OS	15
● Volba velikosti obrazovky	16
2-2. Nastavení obrazu	18
● Digitální vstupní signál	18
● Analogový vstupní signál	18
2-3. Volba režimu zobrazení (Color Mode)	22
2-4. Nastavení barev	23
● Nastavení jasu	23
● Nastavení teploty barev	24
● Nastavení hodnoty gama	24
● Nastavení barevného gamutu	25
● Provádění pokročilých nastavení	25
2-5. Optimální nastavení pro pohyblivý obraz	29
2-6. Nastavení barevného prostoru	29
2-7. Zvětšení rozsahu výstupního signálu	30
● Zvětšení rozsahu výstupního signálu	30
● Výběr rozsahu signálu ke zvětšení	30
2-8. Nastavení HDMI	31
● Redukce šumu	31
Kapitola 3 Nastavení monitoru	32
3-1. Nastavení obrazovkového menu	32
● Výběr jazyka	32
● Nastavení orientace	32
● Změna polohy obrazovkového menu	32
3-2. Vynechávání nepoužívaných režimů zobrazení	33
3-3. Zobrazení a skrytí loga EIZO	33
3-4. Uzamčení funkčních tlačítek	33
3-5. Změna nastavení DUE (Digital Uniformity Equalizer)	34
3-6. Nastavení šířky pásma signálu	34
3-7. Resetování nastavení	35
● Resetování nastavení barev	35
● Obnovení všech nastavení/hodnot na výchozí tovární hodnoty	35
Kapitola 4 Připojení více externích zařízení	36
4-1. Přepínání mezi vstupními signály	37
4-2. Režim přepínání vstupních signálů	37
4-3. Vynechávání nepoužívaných vstupních signálů	37
4-4. Automatické přepnutí portu USB	38
Kapitola 5 Funkce úspory energie	39
5-1. Nastavení úsporného režimu	39
5-2. Nastavení jasu indikátoru napájení	40
5-3. Kontrola míry úspory energie	40
5-4. Nastavení úsporného režimu konektoru DisplayPort	40
Kapitola 6 Řešení potíží	41
6-1. Žádný obraz	41
6-2. Problémy se zobrazením (digitální i analogový signál)	42
6-3. Problémy se zobrazením (pouze digitální signál)	42
6-4. Problémy se zobrazením (pouze analogový signál)	43
6-5. Ostatní problémy	44
Kapitola 7 Reference	45
7-1. Připevnění volitelného držáku	45
7-2. Montáž základny stojanu	46
7-3. Montáž držáku kabelů	49
7-4. Používání USB (Universal Serial Bus)	50
● Systémové požadavky	50
● Postup	51
7-5. Zobrazení informací o monitoru	51
● Zobrazení informací o signálu	51
● Zobrazení informací o monitoru	52
7-6. Technické údaje	53
Kapitola 8 Slovníček	57

Příloha	60
Ochranné známky.....	60
Licence / Copyright	61
FCC prohlášení o shodě	61
OMEZENÁ ZÁRUKA.....	62
Informace k recyklaci	63

Kapitola 1 Úvod

1-1. Vlastnosti

- 24,0" širokoúhlý LCD panel
- Široký barevný gamut (pokrytí Adobe® RGB: 99 %)
- Podpora rozlišení 1920 × 1200.
- IPS panel s horizontálním a vertikálním pozorovacím úhlem 178°
- Podpora režimu snímkové synchronizace (23,75–30,5 Hz, 47,5–61 Hz)
- Tři vstupní konektory (DVI-I × 1, HDMI × 1, DisplayPort × 1)
 - Konektor DisplayPort (podpora 8mi i 10ti bitového režimu)^{*1}
 - Konektor HDMI (podpora 8mi, 10ti a 12ti bitového režimu)^{*1,*2}
Možnost zpracování PC signálu přes vstup HDMI
- *1 Audio signály nejsou podporovány.
- *2 Maximální režim zobrazení je 10bitový.
- Funkce Color Mode
Reprodukuje teplotu barev, barevný gamut a gamu v souladu s následujícím standardem.
 - Adobe®RGB / sRGBRežim Paper mode reprodukuje efekt potištěného papíru na monitoru.
Viz „2-3. Volba režimu zobrazení (Color Mode)“ (strana 22).
- Stojan s širokými možnostmi nastavení polohy
Monitor lze nastavit do pozice, ve které je práce s ním pohodlná a méně unavující.
(Náklon: 35° nahoru/ 5° dolů, otáčení: 344°, Nastavitelná výška: 110 mm (sklápění: 35°), 130 mm (sklápění: 0°))
- Možnost zobrazení Portrait/Landscape (otočení o 90° doprava)
- Software na správu barev „ColorNavigator“ umožňuje kalibrovat charakteristiku monitoru a vytvářet barevné profily^{*3}
*3 Software na správu barev „ColorNavigator“ se nachází na disku CD-ROM. Viz „1-3. Disk EIZO LCD Utility“ (strana 10).
- Podpora zobrazení obsahu chráněného HDCP (High-bandwidth Digital Protection).

Poznámka

- Tento monitor podporuje zobrazení na výšku i na šířku. Při používání monitoru na výšku lze změnit orientace obrazovkového menu. (viz „Nastavení orientace“ (strana 32))
 - Při použití monitoru v poloze „Portrait“ je nutná grafická karta s podporou tohoto zobrazení. Při umístění monitoru do polohy „Portrait“ je nutné změnit nastavení grafické karty. Blíže viz návod od grafické karty.
-

1-2. Popis funkcí a ovládacích prvků

● Vpředu

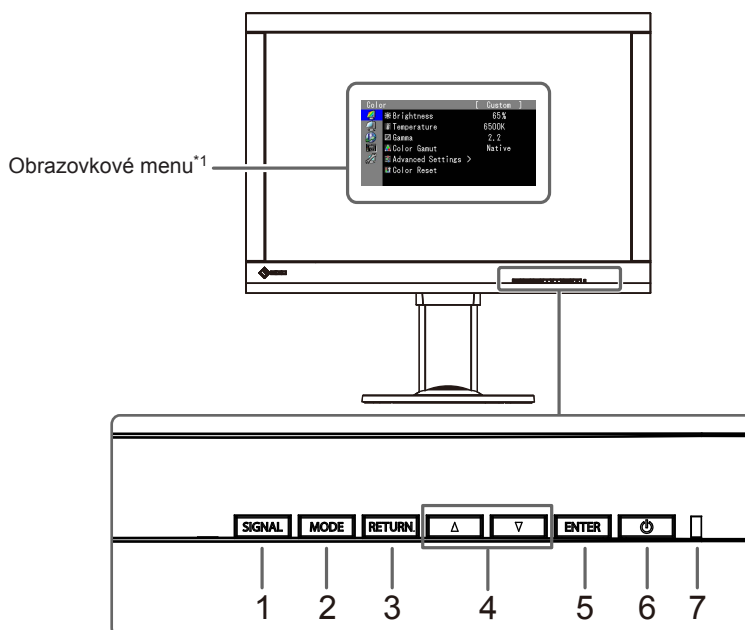

1. Tlačítko SIGNAL	Přepíná zobrazený vstupní signál (strana 37).
2. Tlačítko MODE	Přepíná režim barev (strana 22).
3. Tlačítko RETURN	Zrušení volby/nastavení a odchod z obrazkového menu.
4. Tlačítka ▲▼	<ul style="list-style-type: none">• Provádějí volbu v menu, úpravy a nastavení funkcí.• Zobrazí menu Brightness (strana 23).
5. Tlačítko ENTER	Zobrazení obrazkového menu, potvrzení položky v menu a uložení nastavených hodnot (strana 11).
6. Tlačítko ⏻	Zapnutí/vypnutí napájení.
7. Indikátor napájení	Indikuje provozní stav monitoru. Modrý: V provozu Oranžový: Úsporný režim VYP.: Hlavní vypínač / napájení vypnuto

*1 Podrobnosti viz „1-4. Základní ovládání a funkce“ ([strana 11](#)).

● Zezadu

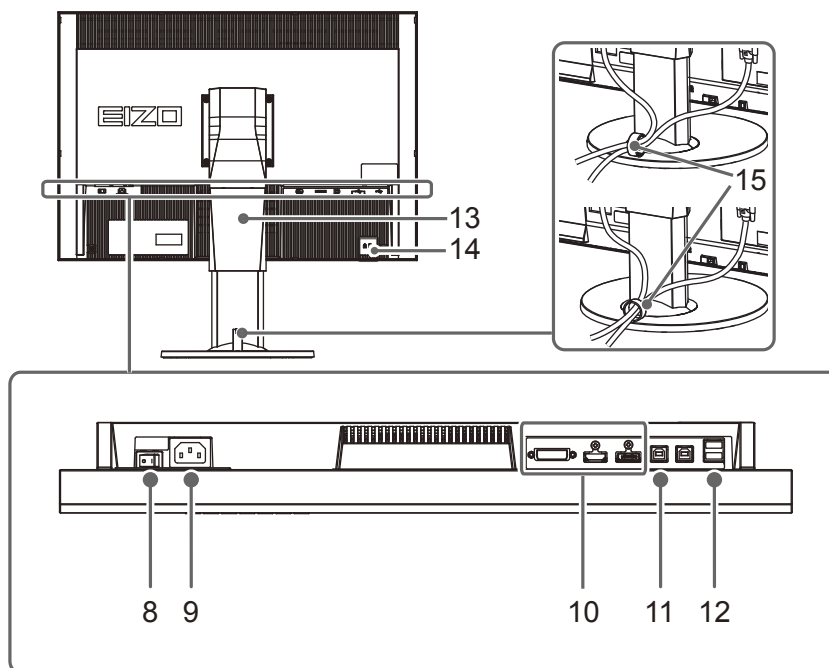

8. Hlavní síťový vypínač	Zapnutí/vypnutí síťového napájení.
9. Napájecí konektor	Pro připojení napájecího kabelu.
10. Vstupní konektory	Vlevo: DVI-I konektor / Uprostřed: HDMI konektor / Vpravo: Konektor DisplayPort
11. Vstupní USB port	Pro připojení USB kabelu pro použití s programy, které vyžadují USB spojení, nebo při použití jako USB rozbočovač (strana 50).
12. Výstupní USB port	Připojení USB periférií.
13. Stojan^{*2}	Slouží k nastavení výšky a úhlu monitoru.
14. Otvor pro bezpečnostní zámek	Podporuje bezpečnostní systém Kensington MicroSaver.
15. Držák kabelů	Zakrývá kabely monitoru.

*2 Po odmontování stojanu lze připevnit jiný držák / stojan dle vaší volby (viz „7-1. Připevnění volitelného držáku“ ([strana 45](#))).

1-3. Disk EIZO LCD Utility

K monitoru je přibalen CD-ROM disk „EIZO LCD Utility Disk“. V následující tabulce je uveden obsah disku a přehled softwarových aplikací.

● Obsah disku a přehled softwaru

Na disku se nacházejí softwarové aplikace pro nastavení monitoru a návod k obsluze. Informace o tom, jak spustit software nebo jak přistupovat k souborům, naleznete v souboru „Readme.txt“ nebo „Readme“ na disku.

Obsah	Popis	Windows	Macintosh
Soubor „Readme.txt“ nebo „read me“		√	√
ColorNavigator	Aplikace pro kalibraci charakteristik monitoru a vytváření ICC profilů (pro Windows) a profilů Apple ColorSync (pro Macintosh). (Počítač musí být připojen k monitoru pomocí přiloženého USB kabelu.)	√	√
Soubory se vzory pro seřízení obrazovky	Používají se při ručním nastavování analogového vstupního signálu.	√	-
Návod k obsluze k tomuto monitoru (PDF soubor)		√	√

● Použití softwaru ColorNavigator

Informace o instalaci a používání softwaru naleznete v příslušném Návodu k obsluze (User's Manual) na disku CD-ROM. Při použití tohoto programu musí být připojen k monitoru počítač pomocí přiloženého USB kabelu. Více informací o připojení pomocí kabelu USB naleznete v kapitole „7-4. Používání USB (Universal Serial Bus)“ (strana 50).

1-4. Základní ovládání a funkce

● Základní ovládání obrazovkového menu

1. Zobrazení obrazovkového menu

1. Stiskněte ENTER. Obrazovkové menu se zobrazí.

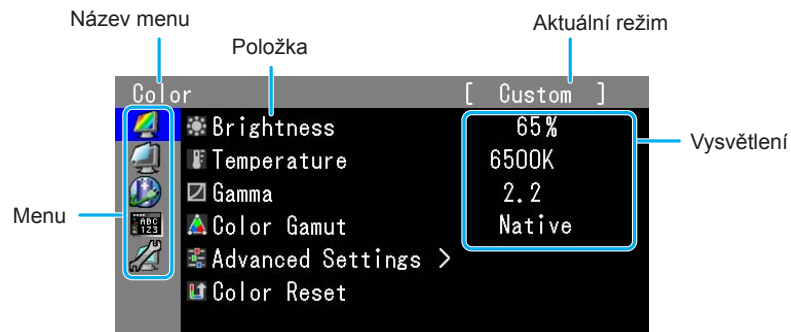

2. Nastavování/úpravy

1. Pomocí ▲, ▼ zvolte menu, které chcete nastavovat a pak stiskněte ENTER.

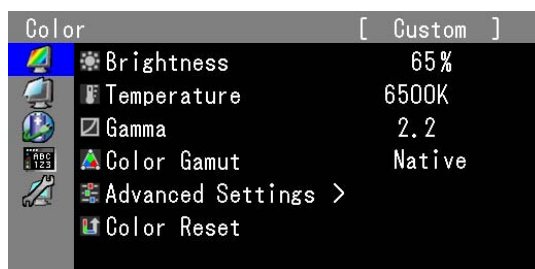

2. Pomocí ▲, ▼ zvolte položku, kterou chcete nastavovat a pak stiskněte ENTER.

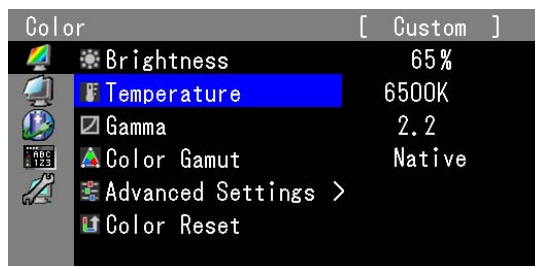

3. Zvolenou položku nastavte pomocí ▲, ▼ a pak stiskněte ENTER.

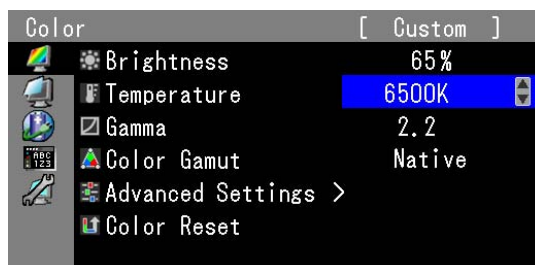

3. Opuštění

1. Několikrát stiskněte RETURN. Obrazovkové menu se zavře.

● Zobrazení tlačítkové nápovědy

Stisknutím libovolného tlačítka na přední straně monitoru (kromě tlačítka ) se vedle tlačítek zobrazí nápověda.

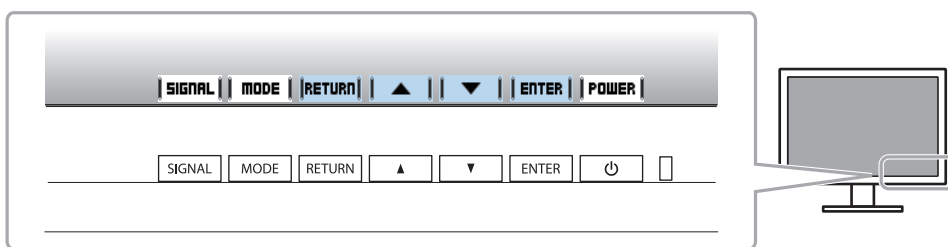











































Poznámka

- Nápověda k tlačítkům bude zobrazena i během zobrazení obrazovkového menu a menu s volbou režimu.
- Nápověda k tlačítkům se zobrazuje různě podle zvoleného menu nebo režimu.
- V režimu CAL nelze nastavit úroveň jasu i přesto, že je nad tlačítky ▲ a ▼ zobrazena nápověda k tlačítkům.

● Funkce

Následující tabulka poskytuje přehled nabídek a nastavení pro každé menu.

Hlavní menu	Položka	Reference
Color* ¹ 	 Brightness	„2-4. Nastavení barev“ (strana 23)
	 Temperature	
	 Gamma	
	 Color Gamut	
	 Advanced Settings	
	 Hue	
	 Saturation	
	 Clipping	„3-7. Resetování nastavení“ (strana 35)
	 Gain	
	 6 Colors	
	 Color Reset	

Hlavní menu	Položka	Reference	
Screen 	 Screen Size	„Volba velikosti obrazovky“ (strana 16)	
	 Overdrive	„2-5. Optimální nastavení pro pohyblivý obraz“ (strana 29)	
	 Color Space	„2-6. Nastavení barevného prostoru“ (strana 29)	
	 Range Extension	 Range Extension  Super White	„2-7. Zvětšení rozsahu výstupního signálu“ (strana 30)
	 HDMI Settings ^{*2}	 Noise Reduction	„2-8. Nastavení HDMI“ (strana 31)
	 Analog Adjustment	 Auto Adjustment  Range Adjustment  Clock  Phase  Hor. Position  Ver. Position	„2-2. Nastavení obrazu“ (strana 18)
	Power Manager 	 Power Save	„5-1. Nastavení úsporného režimu“ (strana 39)
 Indicator		„5-2. Nastavení jasu indikátoru napájení“ (strana 40)	
 EcoView Index		„5-3. Kontrola míry úspory energie“ (strana 40)	
Menu Settings 	 Language	„Výběr jazyka“ (strana 32)	
	 Orientation	„Nastavení orientace“ (strana 32)	
	 Menu Position	„Změna polohy obrazovkového menu“ (strana 32)	
Tools 	 Input Selection	„4-2. Režim přepínání vstupních signálů“ (strana 37)	
	 Input Skip	„4-3. Vynechávání nepoužívaných vstupních signálů“ (strana 37)	
	 Mode Skip	„3-2. Vynechávání nepoužívaných režimů zobrazení“ (strana 33)	
	 USB Selection	„4-4. Automatické přepnutí portu USB“ (strana 38)	
	 Signal Info	„7-5. Zobrazení informací o monitoru“ (strana 51)	
	 Monitor Info		
	 All Reset	„3-7. Resetování nastavení“ (strana 35)	

*1 Jsou zobrazeny funkce pro nastavení a úpravy v režimu Standard (strana 22).

*2 Tato funkce je dostupná pro vstup HDMI.

Kapitola 2 Nastavení obrazu

2-1. Nastavení rozlišení

● Kompatibilní rozlišení/formáty

Tento monitor podporuje následující rozlišení.

Při použití vstupního PC signálu (DVI-I, DisplayPort, HDMI: PC*1)

Rozlišení	Vertikální frekvence
640 × 480	60 Hz
720 × 400	70 Hz
800 × 600	60 Hz
1024 × 768	60 Hz
1280 × 960	60 Hz
1280 × 1024	60 Hz
1600 × 1200	60 Hz
1680 × 1050	60 Hz
1920 × 1080	60 Hz
1920 × 1200*2	60 Hz

*1 Před zobrazováním vstupních signálů z PC prostřednictvím HDMI proveďte změnu nastavení monitoru s předstihem (viz „Přepínání formátu signálu (pouze u vstupního signálu HDMI)“ (strana 15)).

*2 Doporučené rozlišení

Při použití vstupního video signálu

Formát	Vertikální frekvence	Rozlišení	Typ obrazu	DVI		DisplayPort	HDMI	
				Analogový	Digitální		Video*1	PC*2
480p	59,94 Hz / 60 Hz	640 × 480	Progresivní	-	√*3	√*3	√	√*3
480i	59,94 Hz / 60 Hz	720 × 400	Prokládaný	-	-	-	√	-
480p	59,94 Hz / 60 Hz	720 × 400	Progresivní	-	-	√*3	√	-
576i	50 Hz	720 × 576	Prokládaný	-	-	-	√	-
576p	50 Hz	720 × 576	Progresivní	-	-	-	√	-
720p	50 Hz	1280 × 720	Progresivní	-	√*3	√*3	√	√*3
720p	59,94 Hz / 60 Hz	1280 × 720	Progresivní	-	√*3	√*3	√	√*3
1080p	23,976 Hz / 24 Hz	1920 × 1080	Progresivní	-	√*3	√*3	√	√*3
1080p	25 Hz	1920 × 1080	Progresivní	-	√*3	√*3	√	√*3
1080p	29,97 Hz / 30 Hz	1920 × 1080	Progresivní	-	√*3	√*3	√	√*3
1080i	50 Hz	1920 × 1080	Prokládaný	-	√*3	√*3	√	√*3
1080p	50 Hz	1920 × 1080	Progresivní	-	√*3	√*3	√	√*3
1080i	59,94 Hz / 60 Hz	1920 × 1080	Prokládaný	-	√*3	√*3	√	√*3
1080p	59,94 Hz / 60 Hz	1920 × 1080	Progresivní	√	√*3	√*3	√	√*3

*1 Signál barevného rozdílu je podporován.

*2 Proveďte změnu nastavení monitoru v předstihu.

*3 Musí být určeno výstupní zařízení. Blíže viz návod od výstupního zařízení.









● Přepínání formátu signálu (pouze u vstupního signálu HDMI)

Rozlišení zobrazení monitoru je možné změnit. Tuto funkci používejte při zobrazování signálů z PC prostřednictvím HDMI.

Nastavitelný rozsah

Video / PC

Postup

1. Stiskem  vypněte monitor.
2. Přidržte tlačítko MODE a stiskněte tlačítko  na dobu nejméně dvou sekund, monitor se zapne.
Objeví se menu „Optional Settings“.
3. V menu „Optional Settings“ zvolte „Signal Selection“ a stiskněte ENTER.
4. Pomocí  nebo  zvolte požadovaný vstupní signál a stiskněte ENTER.
5. Zvolte „Signal Format“ se zvoleným vstupním signálem a stiskněte ENTER.
6. Pomocí  nebo  zvolte formát signálu a stiskněte ENTER.
7. Vyberte „Finish“ pomocí  nebo .
8. Stiskněte ENTER.

● Nastavení rozlišení obrazovky v OS

Když po připojení monitoru k počítači zjistíte, že je rozlišení nesprávné nebo když chcete změnit rozlišení, postupujte takto.

Windows 8.1 / Windows 8 / Windows 7

1. Chcete-li zobrazit pracovní plochu ve Windows 8.1 / Windows 8, klepněte na dlaždici „Desktop“ (Plocha) na obrazovce Start.
2. Klepněte pravým tlačítkem myši na volném místě plochy.
3. Z nabídky vyberte „Screen resolution“ (Rozlišení obrazovky).
4. V dialogovém okně „Screen Resolution“ (Rozlišení obrazovky) zvolte monitor.
5. Kliknutím na „Resolution“ (Rozlišení) zvolte požadované rozlišení.
6. Klikněte na tlačítko „OK“.
7. V potvrzujícím dialogu klepněte na „Keep changes“ (Uložit změny).

Windows Vista

1. Klepněte pravým tlačítkem myši na volném místě plochy.
2. Z nabídky vyberte „Personalize“ (Přizpůsobit).
3. V okně „Personalization“ (Přizpůsobení) klepněte na „Display Settings“ (Nastavení zobrazení).
4. V dialogu „Display Settings“ (Nastavení zobrazení) vyberte záložku „Monitor“ a v políčku „Resolution“ (Rozlišení) zvolte požadované rozlišení.
5. Klikněte na tlačítko „OK“.
6. V potvrzujícím dialogu klikněte na „Yes“ (Ano).

Windows XP

1. Klepněte pravým tlačítkem myši na volném místě plochy.
2. Z nabídky vyberte „Properties“ (Vlastnosti).
3. V zobrazeném dialogu „Display Properties“ (Vlastnosti monitoru) vyberte záložku „Settings“ (Nastavení) a v políčku „Screen resolution“ (Rozlišení obrazovky) zvolte rozlišení.
4. Kliknutím na tlačítko „OK“ dialog uzavřete.

Mac OS X

1. Vyberte „System Preferences“ (Systémová nastavení) z nabídky Apple.
2. Po zobrazení dialogu „System Preferences“ (Systémová nastavení) klepněte na „Displays“ (Zobrazení) a „Hardware“.
3. V dialogu vyberte záložku „Display“ (Monitor) a zvolte požadované rozlišení v políčku „Resolutions“ (Rozlišení).
4. Vaše volba se projeví okamžitě. Pokud jste s nastavením spokojeni, uzavřete okno.

● Volba velikosti obrazovky

Obraz v nižším rozlišení, než je nativní rozlišení monitoru, se standardně automaticky zvětšuje na celou plochu obrazovky. Pomocí funkce „Screen Size“ v menu „Screen“ můžete změnit velikost obrazu.

Při použití vstupního PC signálu

Nastavení	Funkce
Full	Zobrazí obraz přes celou plochu obrazovky. Vzhledem k tomu, že zvětšení ve svislém a vodorovném směru může být odlišné, může obraz vypadat zkresleně.
Enlarged	Zobrazí obraz přes celou plochu obrazovky. Zvětšení ve svislém a vodorovném směru je nyní stejné, po stranách se mohou někdy objevit vodorovné či svislé pruhy.
Normal	Zobrazí obraz ve skutečném (původním) rozlišení.

Příklad: Rozlišení obrazu 1280 × 1024

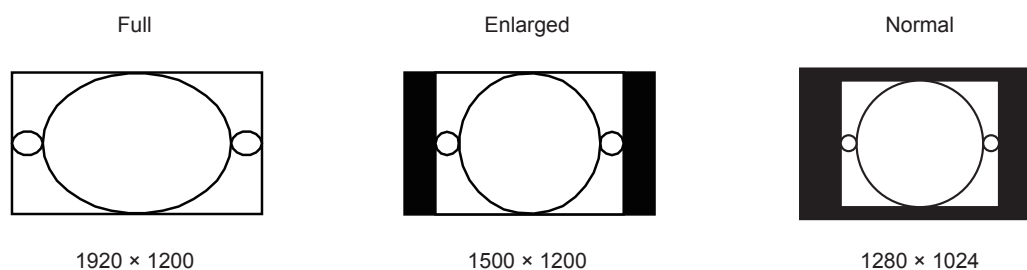

Postup

1. V obrazovkovém menu zvolte „Screen“ a stiskněte ENTER.
2. V menu „Screen“ zvolte „Screen Size“ a stiskněte ENTER.
3. Pomocí ▲ nebo ▼ zvolte „Full“, „Enlarged“ nebo „Normal“.
4. Stiskem ENTER opusťte menu.

Při použití vstupního video signálu

● Při zobrazování HD signálu (720p, 1080i, 1080p)

Nastavení	Funkce
Enlarged	Obraz je zvětšen na celou obrazovku bez změny poměru stran. Je možné, že na vrchní a spodní straně obrazovky budou zobrazeny prázdné okraje z důvodu zachování poměru stran.
Dot by Dot	Zobrazí obraz ve skutečném (původním) rozlišení.

Příklad: 720p

Enlarged

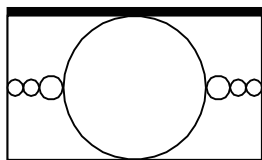

Bod po bodu

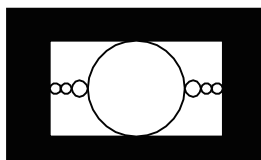

Postup

1. V obrazovkovém menu zvolte „Screen“ a stiskněte ENTER.
2. V menu „Screen“ zvolte „Screen Size“ a stiskněte ENTER.
3. Zvolte „Enlarged“ nebo „Dot by Dot“ za pomoci ▲ a ▼.
4. Stiskem ENTER opusťte menu.

● Při zobrazování SD signálu (640x480, 480i, 480p, 576i, 576p)

Nastavení	Funkce
Auto	Monitor automaticky změní velikost obrazu podle poměru stran z externího zařízení.
4:3	Provede zobrazení v poměru stran 4:3. Na obou stranách obrazovky budou černé pruhy. Obraz v poměru stran 16:9 bude komprimován.
Letter Box	Provede zobrazení přes celou obrazovku v poměru stran 16:9 s pruhy na horním a dolním okraji (letterbox). Obraz, který neodpovídá poměru 16:9, bude na vrchní a spodní části částečně oříznut.
16:9	Provede zobrazení v poměru stran 16:9 přes celou obrazovku. V horní a spodní části obrazovky se objeví černé pruhy. Obraz v poměru 4:3 bude horizontálně roztážen.

Příklad: 480i/480p (16:9)

Auto

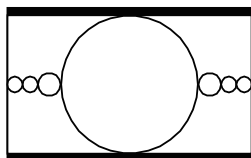

4:3

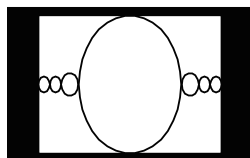

Letter Box

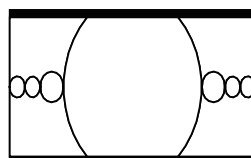

16:9

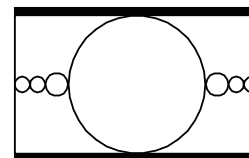

Postup

1. V obrazovkovém menu zvolte „Screen“ a stiskněte ENTER.
2. V menu „Screen“ zvolte „Screen Size“ a stiskněte ENTER.
3. Zvolte „Auto“, „4:3“, „Letter Box“ nebo „16:9“ pomocí ▲ a ▼.
4. Stiskem ENTER opusťte menu.

2-2. Nastavení obrazu

● Digitální vstupní signál

Při digitálním vstupním signálu je obraz vždy správně zobrazen na základě přednastavených hodnot monitoru. Pokud však provedete více pokročilá nastavení, řiďte se podle sekce „2-4. Nastavení barev“ (strana 23) a následujících stránek.

● Analogový vstupní signál

Upozornění

- Podle našich měření zabere stabilizace výkonu elektronických součástek okolo 30 minut. Po zapnutí monitoru proto vyčkejte alespoň 30 minut, než začnete provádět úpravy nastavení monitoru.
 - Funkce Self Adjust (automatické nastavení obrazu) nefunguje pro obraz s rozlišením nižším než 800 × 600 (SVGA).
 - Tato funkce pracuje správně, je-li obraz zobrazen přes celou plochu na počítačích se systémem Windows nebo Macintosh. Tato funkce nefunguje správně v následujících případech:
 - Je-li obraz zobrazen pouze v části obrazovky (například okno s příkazovým řádkem)
 - Při použití černého pozadí (pozadí plochy atd.)Tato funkce nemusí pracovat správně také s některými typy grafických karet.
-

Nastavení obrazu LCD monitoru se používá pro omezení blikání obrazovky a pro nastavení správné polohy a velikosti obrazu při použití u daného počítače.

Poznámka

- Funkce automatického nastavení pracuje tehdy, jsou-li splněny všechny následující podmínky:
 - Je-li signál přítomen na vstupu monitoru poprvé nebo při nastavení rozlišení či vertikální/horizontální frekvence, která dříve ještě nebyla použita
-

Pokud obraz není správně zobrazen ani po provedení automatického seřízení, proveďte nastavení obrazu podle postupu na následujících stranách.

Postup

1. Připravte si vzory pro nastavení analogového obrazu.

Vložte „EIZO LCD Utility Disk“ do svého počítače a otevřete soubory se vzory pro seřízení obrazovky.

Poznámka

- Informace o tom, jak otevřít a používat soubory se vzory pro nastavení obrazu („Screen adjustment pattern files“), naleznete v souboru Readme.txt.
-

2. Provedte automatické seřízení obrazu při zobrazeném vzoru pro nastavování analogového signálu.

● Chcete-li automaticky nastavit velikost, polohu obrazu a blikání

Postup

1. Zobrazte vzor pro seřízení obrazovky číslo 1 (Pattern 1) přes celou plochu monitoru.



2. V obrazovkovém menu zvolte „Screen“ a stiskněte ENTER.
3. V menu „Screen“ zvolte „Analog Adjustment“ a stiskněte ENTER.
4. V menu „Analog Adjustment“ zvolte „Auto Adjustment“ a stiskněte ENTER.

Funkce automatického nastavení nyní automaticky upraví blikání, polohu a velikost obrazu.

Pokud není zobrazen správný obraz ani pro provedení funkce Auto Adjustment, provedte nastavení podle postupu na následujících stranách. Je-li obraz zobrazen správně, přejděte na „2-4. Nastavení barev“ (strana 23).

3. Pro provedení pokročilých nastavení zvolte v obrazovkovém menu volbu „Screen“.

Nastavte hodinové pulzy, fázi a polohu (v tomto pořadí).

● Odstranění svislých pruhů

Postup

1. V menu „Screen“ zvolte „Analog Adjustment“ a stiskněte ENTER.
2. V menu „Analog Adjustment“ zvolte „Clock“ a stiskněte ENTER.
Objeví se menu „Clock“.
3. Pokuste se odstranit svislé pruhy pomocí ▼ nebo ▲.
Tlačítka ▼ nebo ▲ tiskněte pomalu, abyste mohli přesně nastavit požadovanou hodnotu.
4. Stiskem ENTER opusťte menu.

Pokud se po nastavení objeví blikání, rozmazaný obraz nebo pruhy, pokračujte dále krokem „Odstranění blikání a rozmazání“.

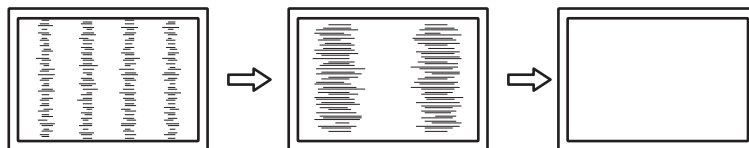

● Odstranění blikání a rozmazání

Postup

1. V menu „Screen“ zvolte „Analog Adjustment“ a stiskněte ENTER.
2. V menu „Analog Adjustment“ zvolte „Phase“ a stiskněte ENTER.
Objeví se menu „Phase“.
3. Pomocí ▼ nebo ▲ nastavte fázi tak, abyste minimalizovali blikání či rozmazání.
4. Stiskem ENTER opusťte menu.
Pokud se po nastavení objeví vertikální pruhy, vraťte se k části „Odstranění svislých pruhů“.
(Clock → Phase → Position)

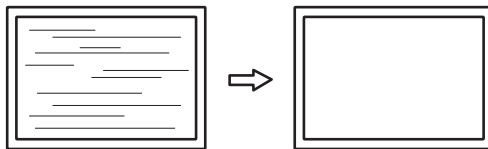

Upozornění

- U některých typů počítačů nebo grafických karet nelze zcela odstranit blikání či rozmazání.

● Úprava polohy obrazu

Poznámka

- Vzhledem k tomu, že je počet pixelů a jejich poloha na LCD monitoru pevně daná, existuje pouze jediné správné nastavení polohy obrazu. Funkce nastavení polohy umožňuje pohybovat s obrazem do správné polohy.

Postup

1. V menu „Screen“ zvolte „Analog Adjustment“ a stiskněte ENTER.
2. V menu „Analog Adjustment“ zvolte „Hor.Position“ nebo „Ver.Position“ a stiskněte ENTER.
Zobrazí se menu „Hor. Position“ nebo „Ver. Position“.
3. Pomocí ▼ nebo ▲ upravte polohu obrazu.
4. Stiskem ENTER opusťte menu.

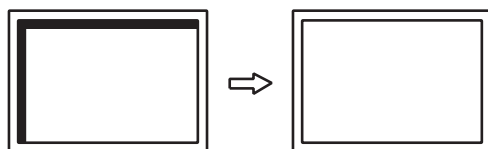

5. Zavřete vzor 1 (Pattern 1).

4. Nastavení gradace barev.

● Automatické nastavení gradace barev

Každý barevný tón (0 až 255) může být zobrazen díky nastavení úrovně výstupního signálu.

Postup

1. Zobrazte vzor pro seřízení obrazovky číslo 2 (Pattern 2) přes celou plochu monitoru.

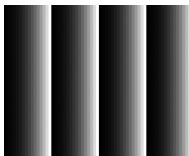

2. V obrazovkovém menu zvolte „Screen“ a stiskněte ENTER.
3. V menu „Screen“ zvolte „Analog Adjustment“ a stiskněte ENTER.
4. V menu „Analog Adjustment“ zvolte „Range Adjustment“ a stiskněte ENTER.
Provede se automatické nastavení výstupního rozsahu.
5. Zavřete vzor 2 (Pattern 2).

2-3. Volba režimu zobrazení (Color Mode)

Tato funkce umožňuje snadnou volbu požadovaného režimu barev v závislosti na použití monitoru.

● Obrazové režimy

Režim	Použití
Režim Standard	Nastavení barevného režimu provedte pomocí obrazovkového menu.
1-Custom	Určeno k nastavení barev podle vašich požadavků.
2-Paper	Vytváří efekt potištěného papíru díky snížení kontrastu a barevné teploty.
3-Adobe®RGB	Vhodné pro přesnou reprodukci barev s Adobe®RGB kompatibilními zařízeními.
4-sRGB	Vhodné pro přesnou reprodukci barev s sRGB kompatibilními zařízeními.
Režim CAL	Nastavení barevného režimu provedte pomocí software.
5-CAL1	Zobrazení nastavené programem pro správu barev „ColorNavigator“.
6-CAL2	
7-CAL3	

Upozornění

- Během použití programu ColorNavigator neovládejte žádné funkce monitoru.

Příklad:

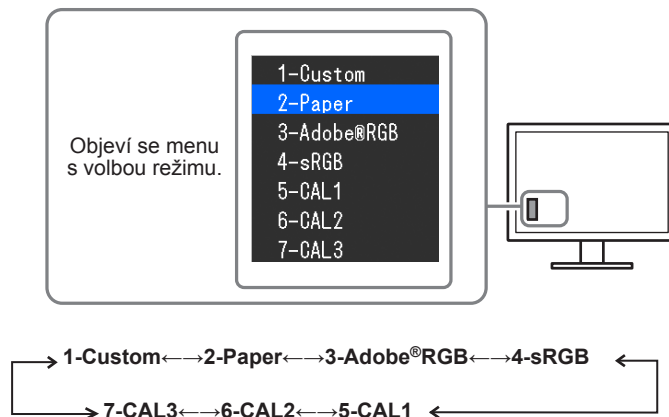

Postup

1. Stiskněte MODE.

Menu s režimy se objeví v levém dolním rohu obrazovky.

2. Po každém stisku MODE se zvolí vždy následující režim v seznamu.

Zatímco je zobrazeno menu s volbou režimu, můžete pomocí ▲ nebo ▼ přepínat režim.

Poznámka

- Obrazovkové menu (Adjustment menu) a menu s volbou režimu (Mode menu) nemohou být zobrazena současně.
- Můžete zakázat volbu určitého režimu. Více informací naleznete v kapitole „3-2. Vynechávání nepoužívaných režimů zobrazení“ (strana 33).

2-4. Nastavení barev

V režimu Standard umožňuje menu „Color“ v obrazkovém menu nezávisle upravovat nastavení barev pro jednotlivé režimy.

Upozornění

- Podle našich měření zabere stabilizace výkonu elektronických součástek okolo 30 minut. Po zapnutí monitoru proto vyčkejte alespoň 30 minut, než začnete provádět úpravy nastavení monitoru.
- Stejný obraz může na více monitorech vypadat mírně odlišně kvůli charakteristickým vlastnostem každého monitoru. Jemné nastavení barev proveďte pomocí vizuálního porovnání obou monitorů.

Poznámka

- Hodnoty uvedené v „K“ nebo „%“ slouží pouze pro orientaci.
-

● Nastavení jasu

Jas obrazovky se nastavuje díky změně intenzity podsvícení (světelného zdroje za LCD panelem).

Nastavitelná škála

0 až 100 %

Postup

1. Stiskněte ▲ nebo ▼.
Objeví se menu Brightness.
2. Pomocí ▲ nebo ▼ proveďte nastavení.
3. Stiskem ENTER opusťte menu.

Upozornění

- Pokud zadanou hodnotu nezle nastavit, změní se její barva na purpurovou. V takovém případě hodnotu změňte.

Poznámka

- Další možností je použití volby „Brightness“ v sekci „Color“ v obrazkovém menu.
-

● Nastavení teploty barev

Teplotu barev je možné změnit.

Teplota barev se obvykle používá pro vyjádření odstínu „bílé“ a/nebo „černé“ pomocí numerické hodnoty.

Hodnota se udává ve stupních „K“ (Kelvina).

Při vyšších teplotách jsou bílé tóny zabarveny do modra, zatímco při nižších teplotách do červena. Pro každou barevnou teplotu se nastaví předvolené hodnoty zisku (gain).

Nastavitelná škála

Nastavení	Použití
4000K až 10000K	Nastavení teploty barev v krocích po 100 K
Native	Zobrazení obrazu s přirozeným podáním barev monitoru (Gain: 100 % pro každou složku RGB).
Adobe®RGB	Nastavení teploty barev v souladu se standardem Adobe®RGB.
sRGB	Nastavení teploty barev v souladu se standardem sRGB.
User	Zobrazí se po změně zisku (gain).

Postup

1. V obrazovkovém menu zvolte „Color“ a stiskněte ENTER.
2. V menu „Color“ zvolte „Temperature“ a stiskněte ENTER.
3. Pomocí ▲ nebo ▼ proveďte nastavení.
4. Stiskem ENTER opusťte menu.

Poznámka

- „Gain“ umožňuje provést pokročilejší nastavení (viz „Nastavení zisku“ (strana 28)).

● Nastavení hodnoty gama

Pomocí této funkce lze nastavit hodnotu gama. Jas monitoru se také mění v závislosti na vstupním signálu, avšak míra změny není proporcionální vůči vstupnímu signálu. Zajištění rovnoměrné závislosti jasu monitoru na vstupním signálu se označuje jako „gama korekce“.

Nastavitelná škála

Nastavení	Použití
1,6 až 2,7	Nastavení hodnoty gama.
Adobe®RGB	Nastavení křivky gama dle standardu Adobe®RGB.
sRGB	Nastavení křivky gama dle standardu sRGB.
Paper	Obraz na monitoru reprodukuje efekt potištěného papíru.

Postup

1. V obrazovkovém menu zvolte „Color“ a stiskněte ENTER.
2. V menu „Color“ zvolte „Gamma“ a stiskněte ENTER.
3. Pomocí ▲ nebo ▼ proveďte nastavení.
4. Stiskem ENTER opusťte menu.

● Nastavení barevného gamutu

Umožňuje nastavení škály barevné reprodukce (barevného gamutu). „Barevný gamut“ je škála barev, kterou jsou zařízení jako monitory, digitální fotoaparáty a tiskárny schopné zobrazit. Je definováno několik standardů.

Nastavitelná škála

Nastavení	Použití
Native	Nastavení zobrazení s přirozeným barevným gamutem daného monitoru.
Adobe®RGB	Nastavení zobrazení barevného gamutu dle standardu Adobe®RGB.
sRGB	Nastavení zobrazení barevného gamutu dle standardu sRGB.

Postup

1. V obrazovkovém menu zvolte „Color“ a stiskněte ENTER.
2. V menu „Color“ zvolte „Color Gamut“ a stiskněte ENTER.
3. Pomocí ▲ nebo ▼ proveďte nastavení.
4. Stiskem ENTER opusťte menu.

Poznámka

- Je možné nastavit režim zobrazování určeného barevného gamutu, který vybočuje ze standardního nastavení gamutu monitoru. Více informací naleznete v kapitole „Nastavení prahování“ (strana 27).

● Provádění pokročilých nastavení

Zde je možné provést pokročilé nastavení barev.

Nastavení odstínu barev

Tato funkce umožňuje nastavit barevný odstín.

Nastavitelná škála

-100 až 100

Postup

1. V obrazovkovém menu zvolte „Color“ a stiskněte ENTER.
2. V menu „Color“ zvolte „Advanced Settings“ a stiskněte ENTER.
3. Vyberte „Hue“ a stiskněte ENTER.
4. Pomocí ▲ nebo ▼ proveďte nastavení.
5. Stiskem ENTER opusťte menu.

Upozornění

- Použitím této funkce může dojít ke ztrátě některých barevných odstínů.

Nastavení sytosti barev

Tato funkce umožňuje nastavit sytost barev.

Nastavitelná škála

-100 až 100

Postup

1. V obrazovkovém menu zvolte „Color“ a stiskněte ENTER.
2. V menu „Color“ zvolte „Advanced Settings“ a stiskněte ENTER.
3. Vyberte „Saturation“ a stiskněte ENTER.
4. Pomocí ▲ nebo ▼ proveďte nastavení.
5. Stiskem ENTER opusťte menu.

Upozornění

- Použitím této funkce může dojít ke ztrátě některých barevných odstínů.

Poznámka

- Při minimální hodnotě (-100) bude obraz monochromatický.
-

Nastavení prahování

Tato funkce vám umožňuje nastavit zobrazení barev tak, aby odpovídaly standardním hodnotám definovaného barevného gamutu (například sRGB).

Postup

1. V obrazovkovém menu zvolte „Color“ a stiskněte ENTER.
2. V menu „Color“ zvolte „Advanced Settings“ a stiskněte ENTER.
3. Vyberte „Clipping“ a stiskněte ENTER.
4. Pomocí ▲ nebo ▼ zvolte „On“ nebo „Off“.

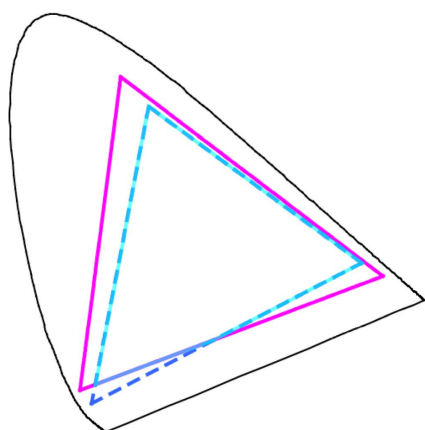

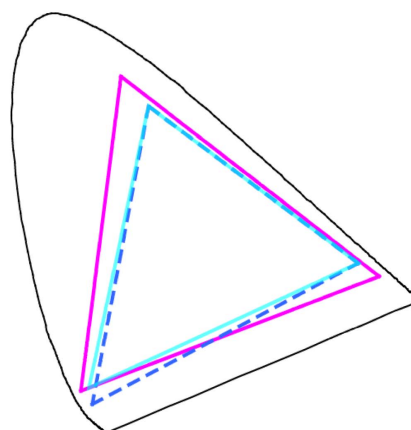

On

Barevné zobrazení odpovídá standardním hodnotám. Barvy nacházející se mimo gamut monitoru budou oříznuty (clipping).



Off

Barvy jsou zobrazeny s důrazem na jejich stupňování více než na věrnost zobrazení. Primární barvy nacházející se mimo gamut monitoru (na diagramu znázorněny modře) budou upraveny na co nejpodobnější barvu, kterou monitor dokáže zobrazit.

	Barevný gamut monitoru
	Barevný gamut definovaný standardem
	Barevný gamut zobrazený na obrazovce

Upozornění

- Tento diagram je pouze demonstrační, nezobrazuje skutečný barevný gamut monitoru.
-

5. Stiskem ENTER opusťte menu.

Upozornění

- Tato funkce není k dispozici v případě, že byla v nastavení „Nastavení barevného gamutu“ (strana 25) zvolena možnost „Native“.
-

Nastavení zisku

Jas jednotlivých barevných složek (červená/zelená/modrá) bývá označován jako zisk (Gain). Nastavením zisku lze také změnit odstín „bílé“.

Nastavitelná škála

0 až 100 %

Postup

1. V obrazovkovém menu zvolte „Color“ a stiskněte ENTER.
2. V menu „Color“ zvolte „Advanced Settings“ a stiskněte ENTER.
3. Vyberte „Gain“ a stiskněte ENTER.
4. Vyberte barvu, kterou chcete nastavit („Red“, „Green“ nebo „Blue“), a stiskněte ENTER.
5. Pomocí ▲ nebo ▼ proveďte nastavení.
6. Stiskem ENTER opusťte menu.

Upozornění

- Použitím této funkce může dojít ke ztrátě některých barevných odstínů.

Poznámka

- Změníte-li nastavení „Temperature“, dojde ke zrušení tohoto nastavení.
 - Hodnota zisku se mění podle zvolené teploty barev.
 - Pokud změníte zisk, přepne se teplota barev na „User“.
-

Nastavení základních 6 barev

Hodnoty odstínu a sytosti je možné nastavit pro 6 základních barev: Magenta (purpurová), Red (červená), Yellow (žlutá), Green (zelená), Cyan (azurová), a Blue (modrá).

Nastavitelná škála

-100 až 100

Postup

1. V obrazovkovém menu zvolte „Color“ a stiskněte ENTER.
2. V menu „Color“ zvolte „Advanced Settings“ a stiskněte ENTER.
3. Vyberte „6 Colors“ a stiskněte ENTER.
4. Vyberte barvu, kterou chcete nastavit („Magenta“, „Red“, „Yellow“, „Green“, „Cyan“ nebo „Blue“), a stiskněte ENTER.
5. Vyberte „Hue“, „Saturation“ nebo „Lightness“ a stiskněte ENTER.
6. Pomocí ▲ nebo ▼ proveďte nastavení.
7. Stiskem ENTER opusťte menu.

2-5. Optimální nastavení pro pohyblivý obraz

Součástí tohoto produktu je funkce Overdrive. Tato funkce redukuje množství reziduálních snímků, které vznikají u rychle se měnícího obrazu. Pokud se šum nebo reziduální snímky vyskytují nežádoucím způsobem při nastavení funkce „Overdrive“ na „On“, změňte nastavení na „Off“.

Výchozí nastavení: „Off“

Postup

1. V obrazovkovém menu zvolte „Screen“ a stiskněte ENTER.
2. V menu „Screen“ zvolte „Overdrive“ a stiskněte ENTER.
3. Pomocí ▲ nebo ▼ zvolte „On“ nebo „Off“.
4. Stiskem ENTER opusťte menu.

2-6. Nastavení barevného prostoru

Umožňuje nastavení barevného prostoru vstupního signálu. V případě, že je zobrazení barev nepřesné, nastavte tuto hodnotu na jinou než „Auto“.

Nastavení	Funkce
Auto	Upravuje nastavení barevného prostoru vstupního signálu automaticky.
YUV 4:2:2	Převede barevný prostor vstupního signálu na formát YUV 4:2:2.
YUV 4:4:4	Převede barevný prostor vstupního signálu na formát YUV 4:4:4.
RGB	Převede barevný prostor vstupního signálu na formát RGB.

Postup

1. V obrazovkovém menu zvolte „Screen“ a stiskněte ENTER.
2. V menu „Screen“ zvolte „Color Space“ a stiskněte ENTER.
3. Zvolte „Auto“, „4:3“, „YUV 4:2:2“, „YUV 4:4:4“ nebo „RGB“ pomocí ▲ a ▼.
4. Stiskem ENTER opusťte menu.

Upozornění

- Toto nastavení je vyžadováno v případě, že je k monitoru připojeno zařízení DVI (portem HDMI) za použití redukce DVI-HDMI.
- I v případě nastavené hodnoty „Auto“ nemusí dojít k přesnému zobrazení barev.

Poznámka

- Barevný prostor na vstupu DVI je převeden do formátu RGB.
- Více informací o nastavení rozsahu vstupních signálů naleznete v kapitole „2-7. Zvětšení rozsahu výstupního signálu“ (strana 30).

2-7. Zvětšení rozsahu výstupního signálu

Úrovně černé a bílé ve výstupním video signálu do monitoru je možné v závislosti na externím zařízení omezit. Pokud je signál zobrazen na monitoru v tomto omezeném rozsahu, bude černá barva mdlá, bílá nevýrazná a celkový kontrast se sníží. Aby došlo k obnovení výchozího kontrastního poměru monitoru, je možné u tohoto typu signálu zvětšit jeho rozsah.

Příklad:

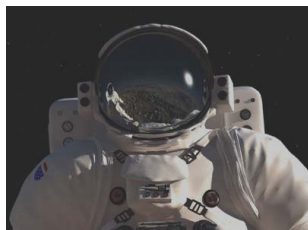

Obraz s omezeným rozsahem

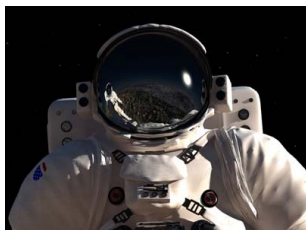

Obraz se zvětšeným rozsahem

● Zvětšení rozsahu výstupního signálu

Rozsah výstupního signálu je pro obrazovku zvětšen na 0–255.

Nastavení	Funkce
On	Rozsah výstupního signálu je pro obrazovku zvětšen na 0–255.
Off	Rozsah výstupního signálu není zvětšen.
Auto	Monitor automaticky rozpozná rozsah jasu vstupního signálu a patřičně upraví zobrazení (doporučeno).

Postup

1. V obrazkovém menu zvolte „Screen“ a stiskněte ENTER.
2. V menu „Screen“ zvolte „Range Extension“ a stiskněte ENTER.
3. V menu „Range Extension“ zvolte „Range Extension“ a stiskněte ENTER.
4. Pomocí ▲ nebo ▼ zvolte „On“, „Off“ nebo „Auto“.

Upozornění

- V případě použití signálu DVI nelze zvolit hodnotu „Auto“.
- Pokud je nastavení „Range Extension“ na „On“ při rozsahu výstupního signálu 0–255, může se přechod z černé do bílé barvy ztráct.

5. Stiskem ENTER opusťte menu.

● Výběr rozsahu signálu ke zvětšení

Pomocí nastavení „Super white“ na „On“ nebo „Off“ je možné zvolit metodu zvětšení rozsahu signálu.

Nastavení	Funkce
On	Rozsah výstupního signálu je pro obrazovku zvětšen z 16–254 na 0–255.

Nastavení	Funkce
Off	Rozsah výstupního signálu je pro obrazovku zvětšen z 16–235 na 0–255.

Výchozí nastavení: „Off“

Postup

1. V obrazkovém menu zvolte „Screen“ a stiskněte ENTER.
2. V menu „Screen“ zvolte „Range Extension“ a stiskněte ENTER.
3. V menu „Range Extension“ zvolte „Super White“ a stiskněte ENTER.
4. Pomocí ▲ nebo ▼ zvolte „On“ nebo „Off“.
5. Stiskem ENTER opusťte menu.

Upozornění

- Pokud je funkce „Range Extension“ nastavena na „Off“, lze toto nastavení změnit, avšak žádné změny nebudou provedeny.

2-8. Nastavení HDMI

● Redukce šumu

Tato funkce slouží k redukování nepatrného šumu, který se zobrazuje u tmavého obrazu. Použijte tuto funkci ke snížení šumu a zrnění.

Postup

1. V obrazkovém menu zvolte „Screen“ a stiskněte ENTER.
2. V menu „Screen“ zvolte „HDMI Settings“ a stiskněte ENTER.
3. Vyberte „Noise Reduction“ a stiskněte ENTER.
4. Pomocí ▲ nebo ▼ zvolte „On“ nebo „Off“.
5. Stiskem ENTER opusťte menu.

Upozornění

- Funkce Noise Reduction může zhoršit kvalitu obrazu, který šum neobsahuje.

Kapitola 3 Nastavení monitoru

3-1. Nastavení obrazkového menu

Jazyk, orientace a poloha obrazkového menu na obrazovce lze změnit.

● Výběr jazyka

Tato funkce slouží k nastavení jazyka obrazkového menu a informačních zpráv.

Volitelné jazyky

Angličtina/ němčina/ francouzština/ španělština/ italština/ švédština/ japonština/ zjednodušená čínština/ tradiční čínština

Postup

1. V obrazkovém menu zvolte „Menu Settings“ a stiskněte ENTER.
2. V menu „Menu Settings“ zvolte „Language“ a stiskněte ENTER.
3. Pomocí ▲ nebo ▼ vyberte jazyk.
4. Stiskem ENTER opusťte menu.

● Nastavení orientace

Tato funkce umožňuje změnit orientaci obrazkového menu.

Postup

1. V obrazkovém menu zvolte „Menu Settings“ a stiskněte ENTER.
2. V menu „Menu Settings“ zvolte „Orientation“ a stiskněte ENTER.
3. Pomocí ▲ nebo ▼ zvolte „Landscape“ nebo „Portrait“.
4. Stiskem ENTER opusťte menu.
5. Pokud zvolíte „Portrait“, otočte monitor o 90° ve směru hodinových ručiček.

Upozornění

- Zkontrolujte, zda jsou kabely správně připojeny.
- Obrazovku otáčejte vždy až po vytažení do nejvyšší polohy na stojanu a nastavení sklonu vzhůru.

Poznámka

- Při použití monitoru v poloze „Portrait“ je nutná grafická karta s podporou tohoto zobrazení. Při umístění monitoru do polohy „Portrait“ je nutné změnit nastavení grafické karty. Blíže viz návod od grafické karty.
-

● Změna polohy obrazkového menu

Polohu obrazkového menu je možné změnit.

Postup

1. V obrazkovém menu zvolte „Menu Settings“ a stiskněte ENTER.
2. V menu „Menu Settings“ zvolte „Menu Position“ a stiskněte ENTER.
3. Pomocí ▲ nebo ▼ zvolte polohu menu.
4. Stiskem ENTER opusťte menu.

3-2. Vynechávání nepoužívaných režimů zobrazení

Tato funkce umožňuje povolit či zakázat volby režimu, které chcete vynechat. Tuto funkci použijte v případě, že chcete zabránit používání určitého režimu.

Postup

1. V obrazovkovém menu zvolte „Tools“ a stiskněte ENTER.
2. V menu „Tools“ zvolte „Mode Skip“ a stiskněte ENTER.
3. Pomocí ▲ nebo ▼ vyberte režim, který chcete změnit, a stiskněte ENTER.
4. Pomocí ▲ nebo ▼ zvolte „-“ nebo „Skip“.
5. Stiskem ENTER opusťte menu.

Upozornění

- Všechny režimy najednou nelze nastavit na „Skip“. Alespoň jeden režim musí být nastaven na „-“.



Poznámka

- Dostupný režim CAL závisí dle továrního nastavení na příslušném vstupním signálu.

3-3. Zobrazení a skrytí loga EIZO

Po zapnutí monitoru se na obrazovce objeví logo EIZO. Pomocí této funkce můžete povolit nebo zakázat zobrazování loga EIZO.



Postup

1. Stiskem  vypněte monitor.
2. Přidržte tlačítko MODE a stiskněte tlačítko  na dobu nejméně dvou sekund, monitor se zapne.
Objeví se menu „Optional Settings“.
3. V menu „Optional Settings“ zvolte „Logo“ a stiskněte ENTER.
4. Pomocí ▲ nebo ▼ zvolte „On“ nebo „Off“ a stiskněte ENTER.
5. Pomocí ▲ nebo ▼ zvolte „Finish“.
6. Stiskněte ENTER.

3-4. Uzamčení funkčních tlačítek

Tato funkce umožňuje zamknout nastavení a zabránit tak jejím změnám.

Postup

1. Stiskem  vypněte monitor.
2. Přidržte tlačítko MODE a stiskněte tlačítko  na dobu nejméně dvou sekund, monitor se zapne.
Objeví se menu „Optional Settings“.
3. V menu „Optional Settings“ zvolte „Key Lock“ a stiskněte ENTER.
4. Pomocí ▲ nebo ▼ zvolte „Off“ (vypnuto), „Menu“ nebo „All“ (vše) a stiskněte ENTER.

Nastavení	Tlačítka, která lze zamknout
Off (výchozí volba)	None (všechna tlačítka jsou povolena)
Menu	Tlačítko ENTER
All	Všechna tlačítka kromě 

5. Vyberte „Finish“ pomocí ▲ nebo ▼.
6. Stiskněte ENTER.

3-5. Změna nastavení DUE (Digital Uniformity Equalizer)

Součástí tohoto produktu je funkce Digital Uniformity Equalizer, která redukuje nestejnomyernosti obrazu. Nastavení funkce DUE lze změnit.

Nastavení	Funkce
Brightness	Upřednostňuje vysoký jas a velký kontrastní poměr.
Uniformity	Upřednostňuje redukci nestejnomyerností obrazu.

Upozornění

- Ke změně nastavení technologie DUE je zapotřebí změnit nastavení zobrazení monitoru. Cílové nastavení a korelaci proveďte za pomoci softwaru ColorNavigator. Blíže viz návod k programu ColorNavigator na disku CD-ROM.

Postup

1. Stiskem **⏻** vypněte monitor.
2. Přidržte tlačítko **MODE** a stiskněte tlačítko **⏻** na dobu nejméně dvou sekund, monitor se zapne. Objeví se menu „Optional Settings“.
3. V menu „Optional Settings“ zvolte „DUE Priority“ a stiskněte **ENTER**.
4. Vyberte „Uniformity“ nebo „Brightness“ pomocí **▲** nebo **▼** a stiskněte **ENTER**.
5. Vyberte „Finish“ pomocí **▲** nebo **▼**.
6. Stiskněte **ENTER**.

3-6. Nastavení šířky pásma signálu

Škálu frekvencí a citlivosti detekce změny v signálu lze změnit.

Upozornění

- Tuto funkci nelze použít u vstupu HDMI.

Postup

1. Stiskem **⏻** vypněte monitor.
2. Přidržte tlačítko **MODE** a stiskněte tlačítko **⏻** na dobu nejméně dvou sekund, monitor se zapne. Objeví se menu „Optional Settings“.
3. V menu „Optional Settings“ zvolte „Signal Selection“ a stiskněte **ENTER**.
4. Pomocí **▲** nebo **▼** zvolte požadovaný vstupní signál a stiskněte **ENTER**.
5. Zvolte „Signal Bandwidth“ a stiskněte **ENTER**.
6. Pomocí **▲** nebo **▼** zvolte „Normal“, „Wide 1“ nebo „Wide 2“ a stiskněte **ENTER**.
7. Vyberte „Finish“ pomocí **▲** nebo **▼**.
8. Stiskněte **ENTER**.

3-7. Resetování nastavení

Všechna nastavení budou resetována do výchozího stavu.

Upozornění

- Po resetování není možné zrušit tuto operaci.

Poznámka

- Popis výchozích nastavení, viz „[Hlavní výchozí nastavení](#)“ (strana 54).
-

● Resetování nastavení barev

Všechna nastavení budou resetována do výchozího stavu.

Postup

1. V obrazovkovém menu zvolte „Color“ a stiskněte ENTER.
2. V menu „Color“ zvolte „Color Reset“ a stiskněte ENTER.
3. Pomocí ▲ nebo ▼ zvolte „Execute“.
4. Stiskněte ENTER.

● Obnovení všech nastavení/hodnot na výchozí tovární hodnoty

Tato funkce resetuje všechna nastavení na výchozí hodnoty (kromě menu „Optional Settings“ a „USB Selection“).

Postup

1. V obrazovkovém menu zvolte „Tools“ a stiskněte ENTER.
2. V menu „Tools“ zvolte „All Reset“ a stiskněte ENTER.
3. Pomocí ▲ nebo ▼ zvolte „Execute“.
4. Stiskněte ENTER.

Kapitola 4 Připojení více externích zařízení

Tento přístroj je vybaven několika konektory pro externí zařízení a umožňuje přepínat na vstup, který se má zobrazit.

Příklady zapojení

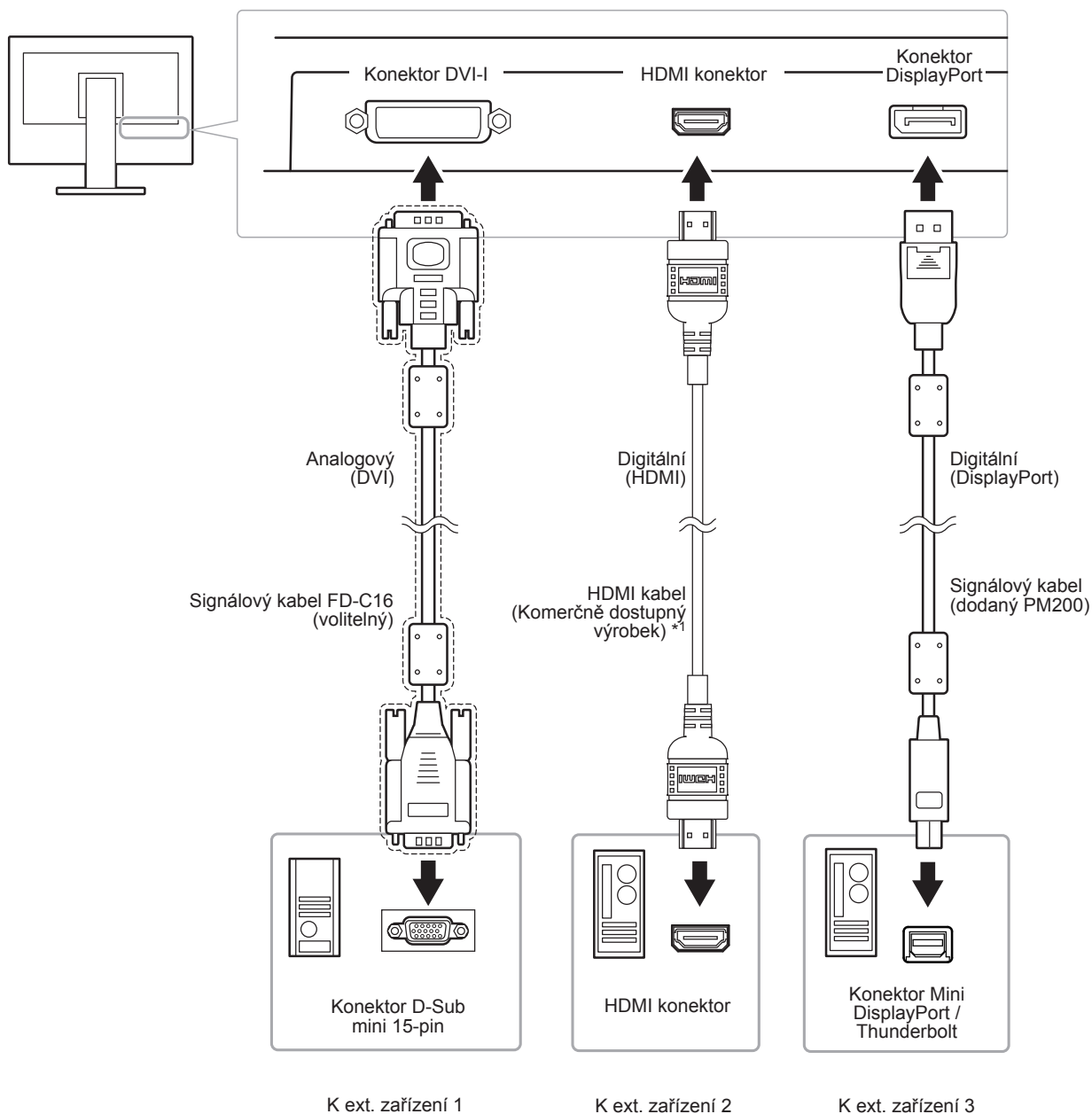

*1 Použijte produkt schopný vysokorychlostního přenosu.

4-1. Přepínání mezi vstupními signály

Po každém stisku tlačítka SIGNAL se přepne vstupní signál.

Po přepnutí signálu se v pravém horním rohu obrazovky objeví na několik sekund typ vstupního portu.

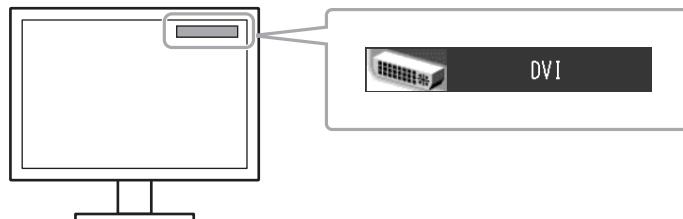

4-2. Režim přepínání vstupních signálů

Nastavení	Funkce
Auto	Monitor stále kontroluje konektory se signálem z obou počítačů. Pokud externí zařízení přejde do úsporného režimu, monitor automaticky zobrazí signál z jiného zařízení.
Manual	Monitor zobrazuje signál ze zvoleného konektoru navzdory vstupnímu signálu. Za pomoci tlačítka SIGNAL zvolte vstupní signál, který se má zobrazit.

Postup

1. V obrazovkovém menu zvolte „Tools“ a stiskněte ENTER.
2. V menu „Tools“ zvolte „Input Selection“ a stiskněte ENTER.
3. Pomocí ▲ nebo ▼ zvolte „Auto“ nebo „Manual“.
4. Stiskem ENTER opusťte menu.

Poznámka

- Pokud je položka „Input Selection“ nastavena na „Auto“, aktivuje se úsporný režim monitoru pouze tehdy, pokud jsou všechna externí zařízení v úsporném režimu.

4-3. Vynechávání nepoužívaných vstupních signálů

Tato funkce umožňuje zakázat některé ze vstupních signálů během přepínání vstupů.

Postup

1. V obrazovkovém menu zvolte „Tools“ a stiskněte ENTER.
2. V menu „Tools“ zvolte „Input Skip“ a stiskněte ENTER.
3. Pomocí ▲ nebo ▼ zvolte požadovaný vstupní signál a stiskněte ENTER.
4. Pomocí ▲ nebo ▼ zvolte „-“ nebo „Skip“.
5. Stiskem ENTER opusťte menu.

4-4. Automatické přepnutí portu USB

Tato funkce umožňuje připojení vstupního signálu na vstupní USB port v případě, že je jeden monitor připojen ke dvěma počítačům. Toto umožňuje automatické přepojení USB portu po přepnutí vstupního signálu. Ke kalibraci monitoru k použití dvou počítačů není třeba kabely USB připojovat znova. USB zařízení jako myš nebo klávesnice připojené k jednomu monitoru lze používat s dvěma počítači.

Upozornění

- Na portu USB-2 se při dodání nachází kryt. Před použitím portu USB-2 tento kryt odstraňte.
- K přepnutí používaného USB portu jsou zapotřebí dva kabely USB. Připravte si kabely.
- Pokud je k monitoru připojeno úložné zařízení, např. USB flash disk, odpojte jej před změnou nastavení. V opačném případě může dojít ke ztrátě nebo poškození dat.
- Rozložení klávesnice nelze změnit.

Poznámka

- V případě, že má položka „Input Selection“ nastavenou hodnotu „Auto“, přepne se port USB automaticky v závislosti na přepnutí zdroje vstupního signálu.
 - Výstupní port USB lze ovládat pomocí aktuálně připojeného PC.
-

Postup

1. V obrazovkovém menu zvolte „Tools“ a stiskněte ENTER.
2. V menu „Tools“ zvolte „USB Selection“ a stiskněte ENTER.
3. Pomocí ▲ nebo ▼ zvolte požadovaný vstupní signál a stiskněte ENTER.
4. Pomocí ▲ nebo ▼ zvolte „USB-1“ nebo „USB-2“.
5. Stiskem ENTER opusťte menu.

Kapitola 5 Funkce úspory energie

5-1. Nastavení úsporného režimu

Tato funkce umožňuje nastavit, zda má monitor přejít do úsporného režimu v závislosti na stavu externího zařízení, které je k němu připojeno. Pokud monitor přejde do úsporného režimu, nebude na něm zobrazen žádný obraz.

Upozornění

- Vypnutím hlavního vypínače nebo odpojením napájecího kabelu zcela odpojíte napájení monitoru.
- Zařízení připojená do výstupního USB portu pracují v úsporném režimu monitoru i při vypnutém vypínači napájení. Z tohoto důvodu se může spotřeba monitoru měnit i v úsporném režimu v závislosti na připojených USB zařízeních.
- Pět sekund před přechodem do úsporného režimu se zobrazí předběžná zpráva.

Postup

1. Vyberte „PowerManager“ z menu Adjustment a stiskněte ENTER.
2. Vyberte „Power Save“ z menu „PowerManager“ a stiskněte ENTER.
3. Pomocí ▲ nebo ▼ zvolte „On“ nebo „Off“.
4. Stiskem ENTER opusťte menu.

Popis úsporného režimu

Je-li jako externí zařízení připojeno PC

Při vstupním signálu DVI

U digitálního připojení: vyhovuje standardu DVI DMPM.

U analogového připojení: vyhovuje standardu VESA DPM.

Při vstupním signálu DisplayPort

Tento monitor vyhovuje standardu „DisplayPort Standard V1.1a“.

PC	Monitor	Power Indicator
On	Provozní režim	Modrý
Úsporný režim	Úsporný režim	Oranžový

Je-li jako externí zařízení připojen jiný přístroj než PC

Ext. zařízení	Monitor	Power Indicator
On	Provozní režim	Modrý
Úsporný režim	Úsporný režim	Oranžový

Opuštění úsporného režimu

Pokud monitor detekuje vstupní signál, automaticky přejde z úsporného režimu zpátky do normálního režimu.

5-2. Nastavení jasu indikátoru napájení

Jas indikátoru napájení (modrá barva) lze nastavit. (Výchozí nastavení: 4)

Postup

1. Vyberte „PowerManager“ z menu Adjustment a stiskněte ENTER.
2. V menu „PowerManager“ zvolte „Indicator“ a stiskněte ENTER.
3. Pomocí ▲ nebo ▼ nastavte požadovaný jas indikátoru od 1 do 7 nebo zvolte „Off“ (vypnuto).
4. Stiskem ENTER opusťte menu.

5-3. Kontrola míry úspory energie

Menu EcoView umožňuje zkontrolovat hodnoty Power Reduction, CO₂ Reduction a Eco Performance Level. Čím více dílků se rozsvítí na ukazateli Eco Performance Level, tím vyšší je úroveň úspory energie.

Postup

1. Vyberte „PowerManager“ z menu Adjustment a stiskněte ENTER.
2. Vyberte „EcoView Index“ z „PowerManager“ a stiskněte ENTER.
Objeví se „EcoView Index“.

Poznámka

- Power reduction: omezení spotřeby elektrické energie podsvícení displeje v závislosti na aktuálně nastaveném jasu.
CO₂ reduction: vypočítáno z hodnoty „Power reduction“. Jedná se o odhadované množství emisí CO₂, které se uspoří při používání monitoru 1 hodinu.
* Numerická hodnota byla vypočtena na základě koeficientu (0,000555 t CO₂/kWh) dle příslušné vyhlášky japonského ministerstva (2006, Ministry of Economy, Trade and Industry, Ministry of Environment, civil code article 3) a může se v jednotlivých zemích a letech lišit.



5-4. Nastavení úsporného režimu konektoru DisplayPort

Tato funkce umožňuje upravit nastavení napájení konektoru DisplayPort.

Upozornění

- V případě, že je nastavení na „On“, může dojít k posunutí okna zobrazení při přepnutí signálu. V těchto případech je vhodné přepnout nastavení na „Off“.

Postup

1. Stiskem  vypněte monitor.
2. Přidržte tlačítko MODE a stiskněte tlačítko  na dobu nejméně dvou sekund, monitor se zapne.
Objeví se menu „Optional Settings“.
3. V menu „Optional Settings“ zvolte „DP Power Save“ a stiskněte ENTER.
4. Vyberte „On“ nebo „Off“ pomocí ▲ nebo ▼ a stiskněte ENTER.
5. Vyberte „Finish“ pomocí ▲ nebo ▼.
6. Stiskněte ENTER.

Kapitola 6 Řešení potíží

Pokud problém přetrvává i po použití uvedených řešení, obraťte se na zástupce společnosti EIZO.

6-1. Žádný obraz

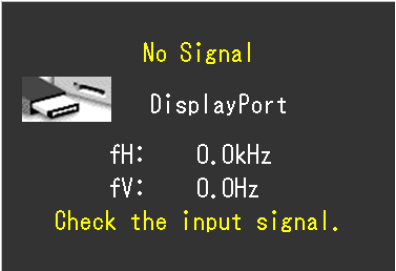
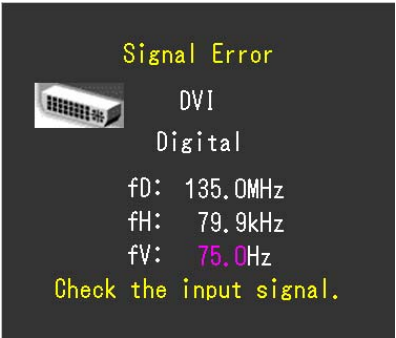
Problém	Možná příčina a řešení
1. Žádný obraz <ul style="list-style-type: none">Kontrolka napájení nesvítí.	<ul style="list-style-type: none">Zkontrolujte, je-li napájecí kabel správně připojen.Stiskněte .Zapněte hlavní vypínač.Vypněte hlavní vypínač a po několika minutách jej opět zapněte.
<ul style="list-style-type: none">Indikátor napájení svítí modře.	<ul style="list-style-type: none">Zvyšte „Brightness“, a/nebo „Gain“ v obrazovkovém menu (viz „2-4. Nastavení barev“ (strana 23)).
<ul style="list-style-type: none">Indikátor napájení svítí oranžově.	<ul style="list-style-type: none">Přepněte vstupní signál pomocí SIGNAL.Pohněte myš nebo stiskněte klávesu.Zkontrolujte, je-li počítač zapnutý.
<ul style="list-style-type: none">Indikátor napájení bliká oranžově a modře.	<ul style="list-style-type: none">Žařízení připojeno pomocí portu DisplayPort / HDMI nefunguje správně. Odstraňte problém, vypněte monitor a opět jej zapněte. Blíže viz návod od výstupního zařízení.
2. Zobrazila se následující zpráva.	Tyto zprávy se zobrazí, pokud není v pořádku vstupní signál – i tehdy, pokud monitor funguje správně.
<ul style="list-style-type: none">Tato zpráva se zobrazí, pokud není na vstupu žádný signál. Příklad: 	<ul style="list-style-type: none">Důvodem může být fakt, že některé počítače neprodukují signál bezprostředně po zapnutí.Zkontrolujte, je-li počítač zapnutý.Zkontrolujte, je-li signálový kabel správně připojen.Přepněte vstupní signál pomocí SIGNAL.
<ul style="list-style-type: none">Tato zpráva znamená, že je vstupní signál mimo povolený frekvenční rozsah. (Příslušný kmitočet bude zobrazen fialově.) Příklad: 	<ul style="list-style-type: none">Zkontrolujte, zda nastavení počítače splňuje požadavky monitoru na rozlišení a vertikální frekvenci (viz „2-1. Nastavení rozlišení“ (strana 14)).Restartujte počítač.K vhodnému nastavení použijte ovládací panel grafické karty. Blíže viz návod od grafické karty.
fD: Bodová frekvence (Zobrazuje se jen pro digitální signál) fH: Horizontální frekvence fV: Vertikální frekvence	



6-2. Problémy se zobrazením (digitální i analogový signál)

Problém	Možná příčina a řešení
1. Obrazovka je příliš světlá nebo příliš tmavá.	<ul style="list-style-type: none">• Proveďte nastavení jasu „Brightness“ v obrazovkovém menu. (Podsvícení LCD monitoru má omezenou dobu životnosti.) Pokud obrazovka ztmavne nebo začne blikat, kontaktuje místního zástupce společnosti EIZO.)
2. Text je rozmazaný.	<ul style="list-style-type: none">• Zkontrolujte, zda nastavení počítače splňuje požadavky monitoru na rozlišení a vertikální frekvenci (viz „2-1. Nastavení rozlišení“ (strana 14)).
3. Objevil se zbytkový obraz.	<ul style="list-style-type: none">• Zbytkový obraz je specifickým problémem LCD displejů. Snažte se vyvarovat zobrazování stejného obrazu po velmi dlouhou dobu.• Doporučujeme vám používat spořič obrazovky nebo časovač vypnutí, je-li zobrazen stejný obraz po dlouhou dobu.
4. Na obrazovce zůstávají zelené/červené/modré/bílé body nebo vadné pixely.	<ul style="list-style-type: none">• To je způsobeno charakterem LCD panelů a nejedná se o poruchu.
5. Na obrazovce zůstávají rušivé obrazce nebo stopy po působení tlaku.	<ul style="list-style-type: none">• Zobrazte na monitoru dlouhodobě bílou nebo černou plochu. Vady obrazu by pak měly zmizet.
6. Na obrazovce se objevuje šum.	<ul style="list-style-type: none">• Nastavte v obrazovkovém menu volbu „Overdrive“ na „Off“ (viz „2-5. Optimální nastavení pro pohyblivý obraz“ (strana 29)).• U signálů z HDCP systému může chvíli trvat, než se zobrazí normální obraz.
7. Funkce automatického nastavení nefunguje.	<ul style="list-style-type: none">• Tato funkce nefunguje pro digitální vstupní signály.• Funkce pro automatické nastavení je určena pro použití s počítači Macintosh a AT kompatibilními počítači se systémem Windows. Tato funkce nepracuje správně, je-li obraz jen v části obrazovky (např. okno s příkazovým řádkem) nebo je-li použito černé pozadí (např. tapeta).• Tato funkce nemusí pracovat správně s některými grafickými kartami.

6-3. Problémy se zobrazením (pouze digitální signál)

Problém	Možná příčina a řešení
1. (Vstup DisplayPort) Poloha zobrazených oken se mění.	<ul style="list-style-type: none">• Po přepnutí vstupního signálu se může poloha okna změnit. Nastavte v obrazovkovém menu volbu „DP Power Save“ na „Off“ (viz „5-4. Nastavení úsporného režimu konektoru DisplayPort“ (strana 40)).
2. (Vstup DisplayPort nebo HDMI) Barva na obrazovce není správně zobrazena.	<ul style="list-style-type: none">• Proveďte nastavení pomocí volby „Scene“ – „Color Space“ v menu s nastavením. (viz „2-6. Nastavení barevného prostoru“ (strana 29)).• U vstupního signálu HDMI proveďte změnu nastavení „Signal Format“ (viz „Přepínání formátu signálu (pouze u vstupního signálu HDMI)“ (strana 15)).
3. Obraz nepokrývá celou plochu obrazovky.	<ul style="list-style-type: none">• Proveďte změnu nastavení „Screen Size“ (viz „Volba velikosti obrazovky“ (strana 16)).

6-4. Problémy se zobrazením (pouze analogový signál)

Problém	Možná příčina a řešení
<p>1. Nesprávná poloha obrazu.</p> 	<ul style="list-style-type: none">• Pomocí funkce „Position“ upravte polohu obrazu (viz „Úprava polohy obrazu“ (strana 20)).• Pokud problém přetrvává, použijte pomocný software od grafické karty pro správné nastavení pozice obrazu (je-li k dispozici).
<p>2. Objevily se svislé pruhy nebo část obrazu bliká.</p> 	<ul style="list-style-type: none">• Použijte volbu „Clock“ v obrazovkovém menu (viz „Odstranění svislých pruhů“ (strana 19)).
<p>3. Celý obraz bliká nebo je rozmazaný.</p> 	<ul style="list-style-type: none">• Použijte volbu „Phase“ v obrazovkovém menu (viz „Odstranění blikání a rozmazání“ (strana 20)).

6-5. Ostatní problémy

Problém	Možná příčina a řešení
1. Obrazkové menu se nezobrazuje.	<ul style="list-style-type: none">• Zkontrolujte, zda není zapnut zámek tlačítek (viz „3-4. Uzamčení funkčních tlačítek“ (strana 33)).• Po spuštění programu ColorNavigator jsou tlačítka uzamčena. Ukončete program.
2. Není zobrazeno menu s režimem.	<ul style="list-style-type: none">• Zkontrolujte, zda není zapnut zámek tlačítek (viz „3-4. Uzamčení funkčních tlačítek“ (strana 33)).• Po spuštění programu ColorNavigator jsou tlačítka uzamčena. Ukončete program.
3. Monitor připojený pomocí USB kabelu není detekován. / USB zařízení připojená k monitoru nefungují.	<ul style="list-style-type: none">• Zkontrolujte, je-li USB kabel správně připojen (viz „7-4. Používání USB (Universal Serial Bus)“ (strana 50)).• V menu nastavení zkontrolujte položku „USB Selection“ (viz „4-4. Automatické přepnutí portu USB“ (strana 38)).• Zkuste použít jiný USB port. Pokud počítač nebo periferní zařízení pracují po změně USB portu správně, kontaktujte místního zástupce společnosti EIZO. (Více informací, viz příručka k počítači.)• Restartujte počítač.• Pokud periferní zařízení pracuje správně, je-li spojeno přímo s PC, kontaktujte místního zástupce společnosti EIZO.• Zkontrolujte, zda váš počítač a operační systém podporují rozhraní USB. (Informace o podpoře USB získáte od výrobce počítače/systému.)• Pro uživatele Windows: Zkontrolujte nastavení USB portů v BIOSu počítače. (Více informací, viz příručka k počítači.)
4. Výstupní signál neobsahuje audio.	<ul style="list-style-type: none">• Tento monitor nepodporuje přenos audia pomocí konektoru HDMI/DisplayPort.

Kapitola 7 Reference

7-1. Připevnění volitelného držáku

Po odmontování stojanu lze připevnit jiný volitelný držák / stojan dle vaší volby. Příslušné volitelné držáky nebo stojany naleznete na našem webu. <http://www.eizo.com>

Upozornění

- Při montáži ramene/držáku postupujte podle instrukcí v návodu od jejich výrobce.
- Pokud použijete přídatné rameno/držák jiného výrobce, měl by splňovat následující podmínky podle standardu VESA.
 - Rozteč otvorů držáku: 100 mm × 100 mm
 - Tloušťka destičky: 2,6 mm
 - Dostatečná maximální nosnost pro udržení monitoru (bez stojanu) a připojených součástí (kabelů atd.).
- Pokud použijete rameno/držák jiného výrobce, upevněte jej pomocí těchto šroubů.
 - Šrouby upevňující stojan k monitoru.
- Použijte rameno/držák, které bude umožňovat následující naklonění monitoru.
 - Nahoru 45°, dolů 45°
- Kabely připojte až po upevnění držáku/ramene.
- S odmontovaným stojanem nehýbejte nahoru a dolů. Mohlo by dojít k poranění nebo k poškození tohoto zařízení.
- Monitor a rameno / držák jsou těžké. Při jejich upuštění může dojít k jejich poškození nebo k poranění.
- Při nastavení monitoru do režimu Portrait otočte obrazovku o 90° ve směru hodinových ručiček.

Postup

1. Položte LCD monitor na měkkou utěrku rozprostřenou na stabilním podkladu. Strana s displejem musí mířit dolů.

2. Odmontujte stojan.

Připravte si šroubovák. Pomocí šroubováku odšroubujte šrouby (čtyři), zajišťující stojan k monitoru.

3. Uchyťte přídatné rameno/držák k monitoru.

Upevněte přídatné rameno/držák k monitoru pomocí šroubů připevňujících stojan.

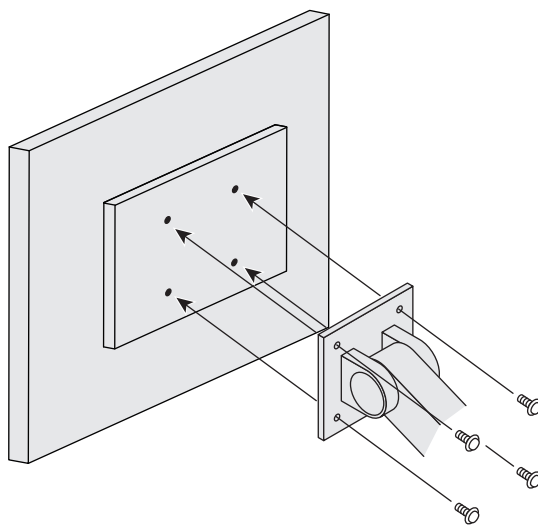

7-2. Montáž základny stojanu

Odmontování základny

Základnu stojanu připevněnou při montáži lze oddělat následujícím způsobem.

- 1. Položte LCD monitor na měkkou utěrku rozprostřenou na stabilním podkladu. Strana s displejem musí mířit dolů.**
- 2. Nadzvedněte páčku na spodní straně základny stojanu.**

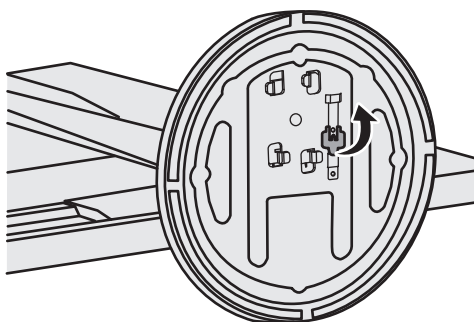

- 3. Otočte základnu stojanu proti směru hodinových ručiček a sejměte ji.**

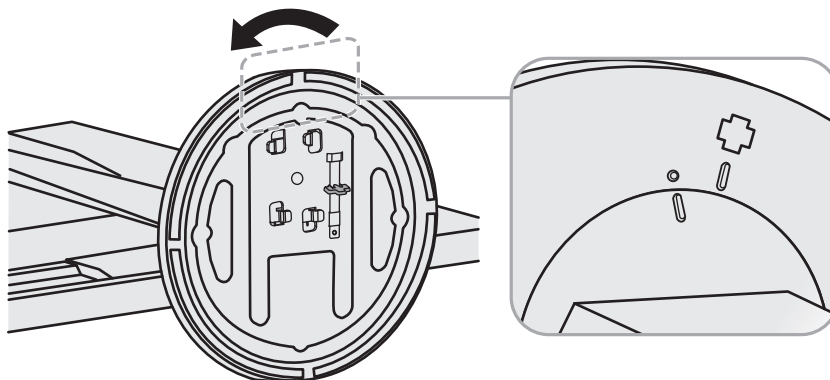

Připevňování držáku

Odmontovanou základnu stojanu lze opět upevnit k monitoru pomocí následujícího postupu.

- 1. Položte LCD monitor na měkkou utěrku rozprostřenou na stabilním podkladu. Strana s displejem musí mířit dolů.**

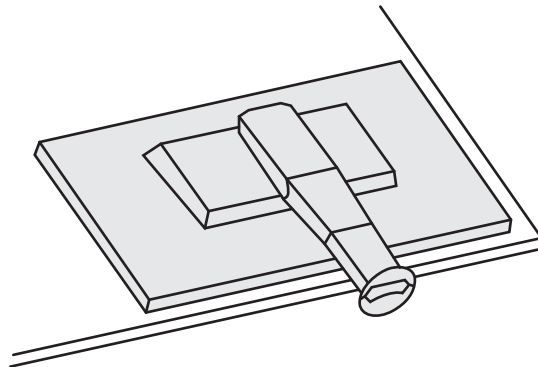

- 2. Připevněte základnu stojanu do svorky.**

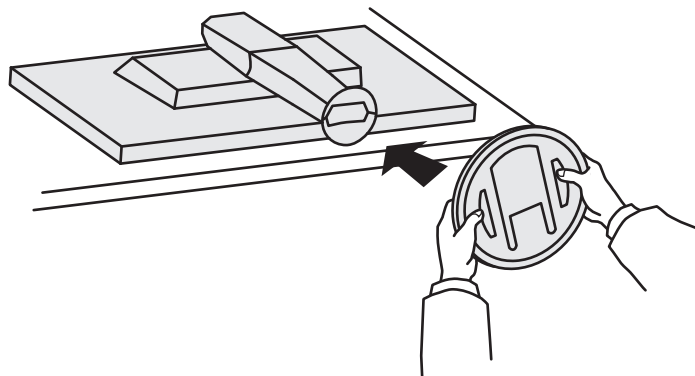

3. Otočte základnou stojanu po směru hodinových ručiček než uslyšíte kliknutí.

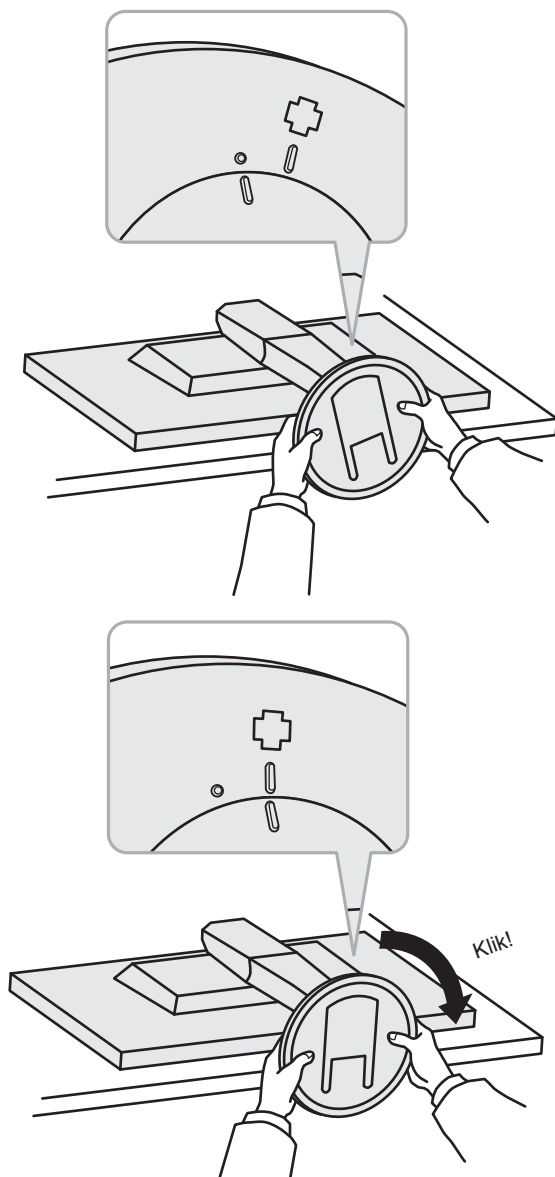

7-3. Montáž držáku kabelů

Součástí balení je držák kabelů. Držák využijete při organizaci kabelů připojených k monitoru.

Připevňování držáku

1. Prostrčte kabely držákem.
2. Zavřete záklopku držáku kabelu.

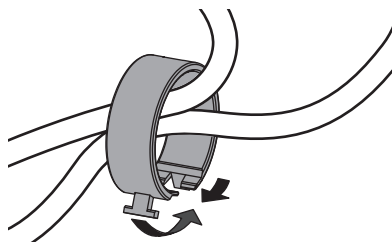

3. Připevněte uzavřený držák kabelu ke stojanu.

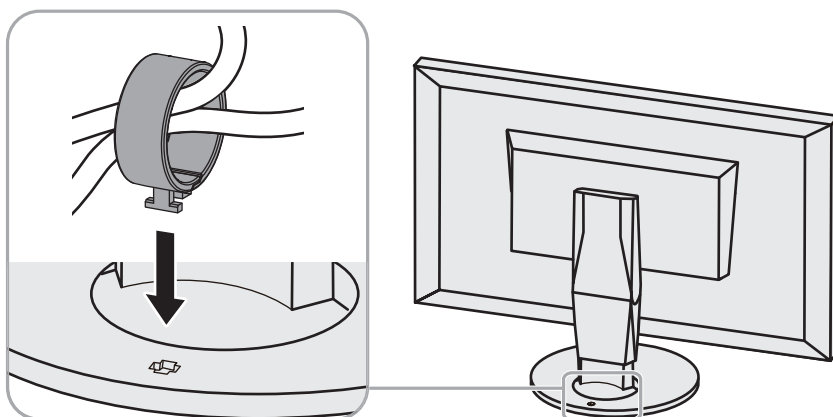

Poznámka

- Držák kabelu jde do stojanu vsunout vodorovně či svisle. Otočení držáku upravte podle způsobu připojení kabelů.

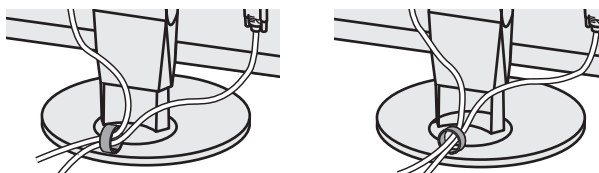

Odmontování držáku

1. Zavřete záklopku držáku kabelu.
2. Vyměňte uzavřený držák kabelu ze stojanu.

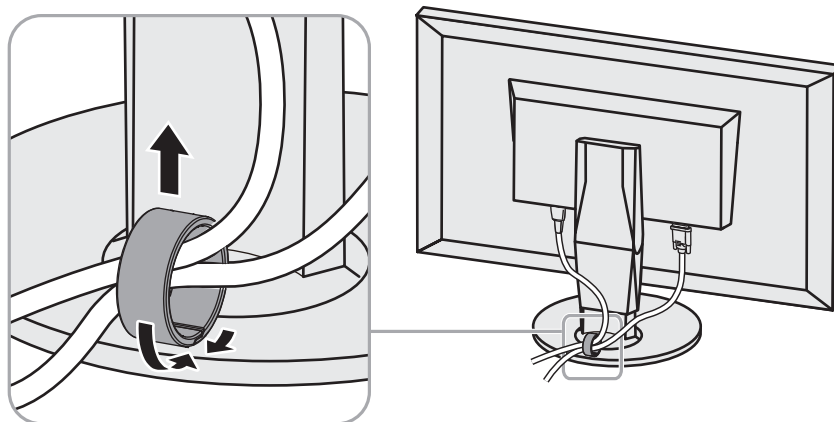

7-4. Používání USB (Universal Serial Bus)

Monitor disponuje rozbočovačem USB. Funguje jako USB rozbočovač v případě, že je připojen k PC s podporou připojení více USB zařízení.

● Systémové požadavky

- PC (včetně zařízení podporujícího funkci USB host) a OS v souladu se specifikací standardu USB 2.0
- USB kabel

Upozornění

- Tento monitor nemusí pracovat správně se všemi PC, OS nebo perifériemi. S dotazy na kompatibilitu periférií s USB se obraťte na jejich výrobce.
 - Zařízení připojená do USB portů (vstupního i výstupního) pracují v úsporném režimu monitoru i při vypnutém vypínači napájení. Z tohoto důvodu se může spotřeba monitoru měnit i v úsporném režimu v závislosti na připojených USB zařízeních.
 - Při vypnutí hlavního vypínače nebudou zařízení připojená do USB portů pracovat.
-

● Postup

1. Propojte počítač a monitor kabelem a uveďte počítač do provozu.
2. Pomocí USB kabelu propojte výstupní port počítače a vstupní port 1 monitoru.
3. Připojte USB zařízení do USB portu (výstupního) na monitoru.

Poznámka

- Ve výchozím nastavení je aktivován vstupní USB port 1. Pro připojení dvou počítačů viz „4-4. Automatické přepnutí portu USB“ (strana 38).

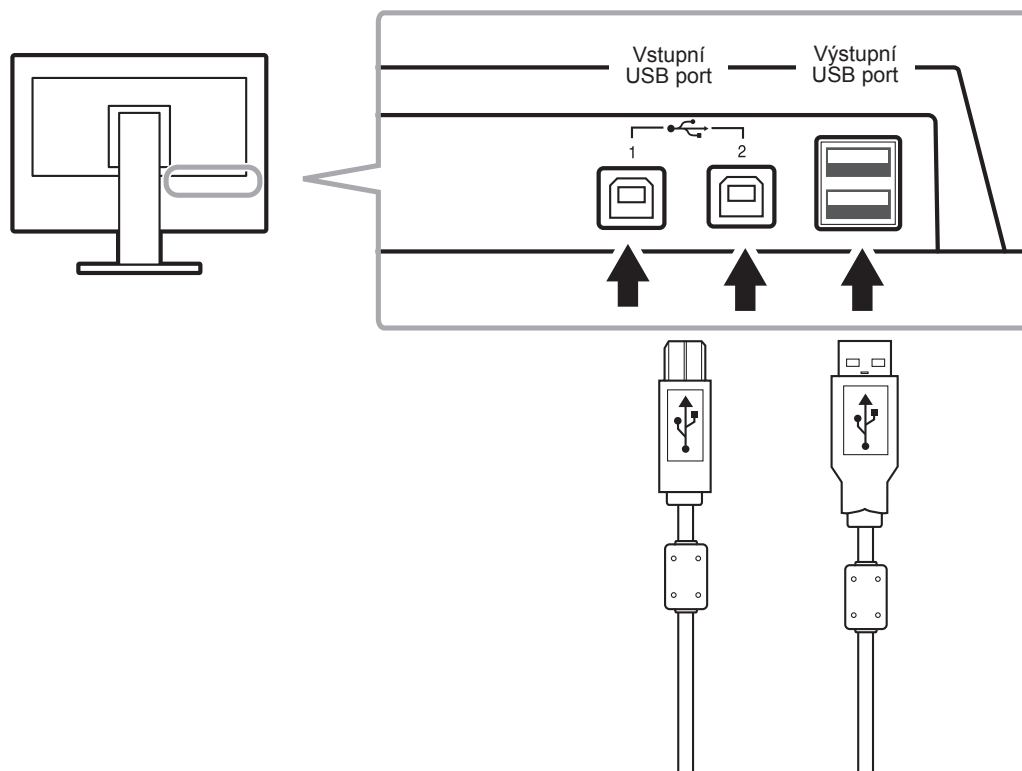

7-5. Zobrazení informací o monitoru

● Zobrazení informací o signálu

Tato funkce zobrazí informace o aktuálním zobrazeném vstupním signálu.

Postup

1. V obrazovkovém menu zvolte „Tools“ a stiskněte ENTER.
2. V menu „Tools“ zvolte „Signal Info“ a stiskněte ENTER.

Objeví se „Signal Info“.

(Příklad)

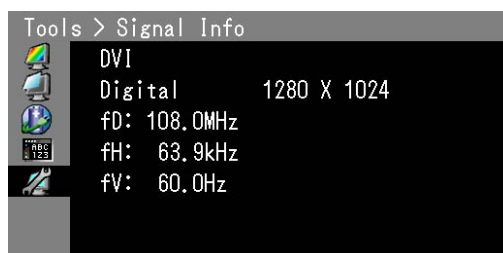

● Zobrazení informací o monitoru

Tato funkce zobrazí informace o monitoru.

Postup

1. V obrazovkovém menu zvolte „Tools“ a stiskněte ENTER.
2. V menu „Tools“ zvolte „Monitor Info“ a stiskněte ENTER.

Objeví se „Monitor Info“.

Tato funkce zobrazí název modelu, sériové číslo, verzi firmwaru, dobu používání a stav platnosti licence programu ColorNavigator.

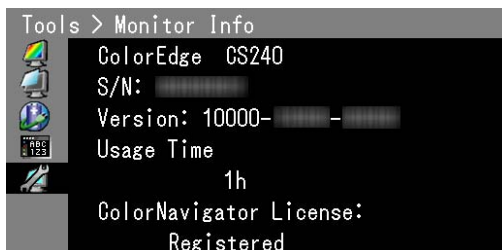

Upozornění

- Hodnota doby použití může být po prvním zapnutí vyšší než 0 z důvodu tovární kontroly.
-

7-6. Technické údaje

LCD panel	Velikost	Formát 61 cm (24,1)		
	Typ	Barevný TFT (IPS)		
	Podsvícení	LED		
	Zobrazovací plocha (H × V)	518,4 mm × 324,0 mm (20,4 × 12,8 palců)		
	Pozorovací úhly	Horizontální: 178°, vertikální: 178°		
	Doporučený jas	120 cd/m ² nebo méně (při „Temperature“ mezi „5000K“ a „6500K“)		
	Doporučené rozlišení	1920 × 1200		
	Kontrastní poměr	1000 : 1 (při nastavení „DUE Priority“ na „Brightness“)		
	Rozteč bodů	0,27 mm × 0,27 mm		
	Doba odezvy	Černá-bílá-černá:	cca 12 ms	
		Šedá-šedá:	cca 7,7 ms (při nastavení „Ovedrive“ na „On“)	
	Zobrazený barevný gamut (typicky)	Pokrytí Adobe RGB	99 %	
Poměr NTSC		110 %		
Videosignál	Vstupní rozhraní		DVI-I × 1 (Single Link, podpora HDCP) HDMI × 1 (podpora HDCP) DisplayPort × 1 (podpora HDCP)	
	Bodová frekvence (max.)		164,5 MHz	
	Horizontální frekvence	DVI / DisplayPort	26–78 kHz	
		HDMI	15–78 kHz	
	Vertikální frekvence	DVI (digitální) / DisplayPort		23,75–63 Hz (neprokládaně, 720 × 400: 69–71 Hz)
		HDMI		23,75–61 Hz (720 × 400: 69–71 Hz)
		DVI (analogový)		47,5–61 Hz (neprokládaně)
		Snímkový synchronní režim	digitální	23,75–30,5 Hz 47,5–61 Hz
	analogový		47,5–61 Hz	
	Zobrazitelné barvy	DisplayPort		cca 1073,74 milionů barev (u 10 bitového režimu)
		HDMI		cca 1073,74 milionů barev (u 10 a 12 bitového režimu)
		DVI		Cca 16,77 milionů barev
Plug & Play	DVI / HDMI		VESA DDC2B / EDID structure 1.3	
	DisplayPort		VESA DisplayPort / EDID structure 1.4	
Napájení			100–240 Vac ± 10 %, 50/60 Hz 0,70 A–0,40 A	
Příkon	Při zapnuté obrazovce		68 W a méně	
	Úsporný režim		0,5 W a méně (při zapojení pouze přes konektor DVI (analogový), nastavení „Input Selection“ na „Manual“, bez připojeného zařízení USB, při nastavení DP Power Save na „On“ a po uvedení OS nebo monitoru do režimu spánku)	
	Napájení vypnuto		0,5 W nebo méně (bez připojeného zařízení USB a nastavení DP Power Save na „On“)	
	Hlavní vypínač vypnutý		0 W	
	Power Management	DVI (digitální)		DVI DMPM
		DisplayPort		DisplayPort Standard V1.1a
		DVI (analogový)		VESA DPM

Mechanické vlastnosti	Rozměry (šířka) × (výška) × (hloubka)	Monitor	575 mm (22,6 palců) × 427–537 mm (16,8–21,1 palců) × 245 mm (9,6 palců) (při 35° sklopení) 575 mm (22,6 palců) × 423–553 mm (16,7–21,8 palců) × 245 mm (9,6 palců) (při 0° sklopení)	
		Monitor (bez stojanu)	575 mm (22,6 palců) × 398 mm (15,7 palců) × 71 mm (2,8 palců)	
	Čistá hmotnost	Monitor	cca 8,7 kg	
		Monitor (bez stojanu)	cca 6,0kg	
	Pohyblivost	Sklápění	Nahoru 35°, dolů 5°	
		Otáčení	344°	
		Nastavení výšky	110 mm (4,3 palců, při 35° sklopení) 130 mm (5,1 palců, při 0° sklopení)	
		Rotace:	90° (doprava)	
	Okolní podmínky	Teplota	V provozu	0 °C až 35 °C (32 °F až 95 °F)
			Přeprava/skladování	-20 °C až 60 °C (-4 °F až 140 °F)
Vlhkost (relativní vlhkost, bez kondenzace)		V provozu	20 % až 80 %	
		Přeprava/skladování	10 % až 90 %	
Tlak vzduchu		V provozu	540 až 1060 hPa	
		Přeprava/skladování	200 až 1060 hPa	
USB	Vstupní rozhraní	Vstupní port ×2, výstupní port ×2		
	Standard	USB verze 2.0		
	Dodávaný proud	Max. 500 mA / 1 port		

Hlavní výchozí nastavení

Color Mode		Custom
Screen Size	DVI / HDMI(PC signal) / DisplayPort	
	HDMI(video: HD signal)	
	HDMI(video: SD signal)	
Overdrive		Off
Color Space		Auto
Range Extension	DVI	
	DisplayPort / HDMI	
Super White		Off
Noise Reduction		Off
Power Save		On
Language		English
Menu Position		Center
Input Selection		Manual
USB Selection		USB-1
Signal Format	HDMI	Video

Vnější rozměry

Jednotky: mm

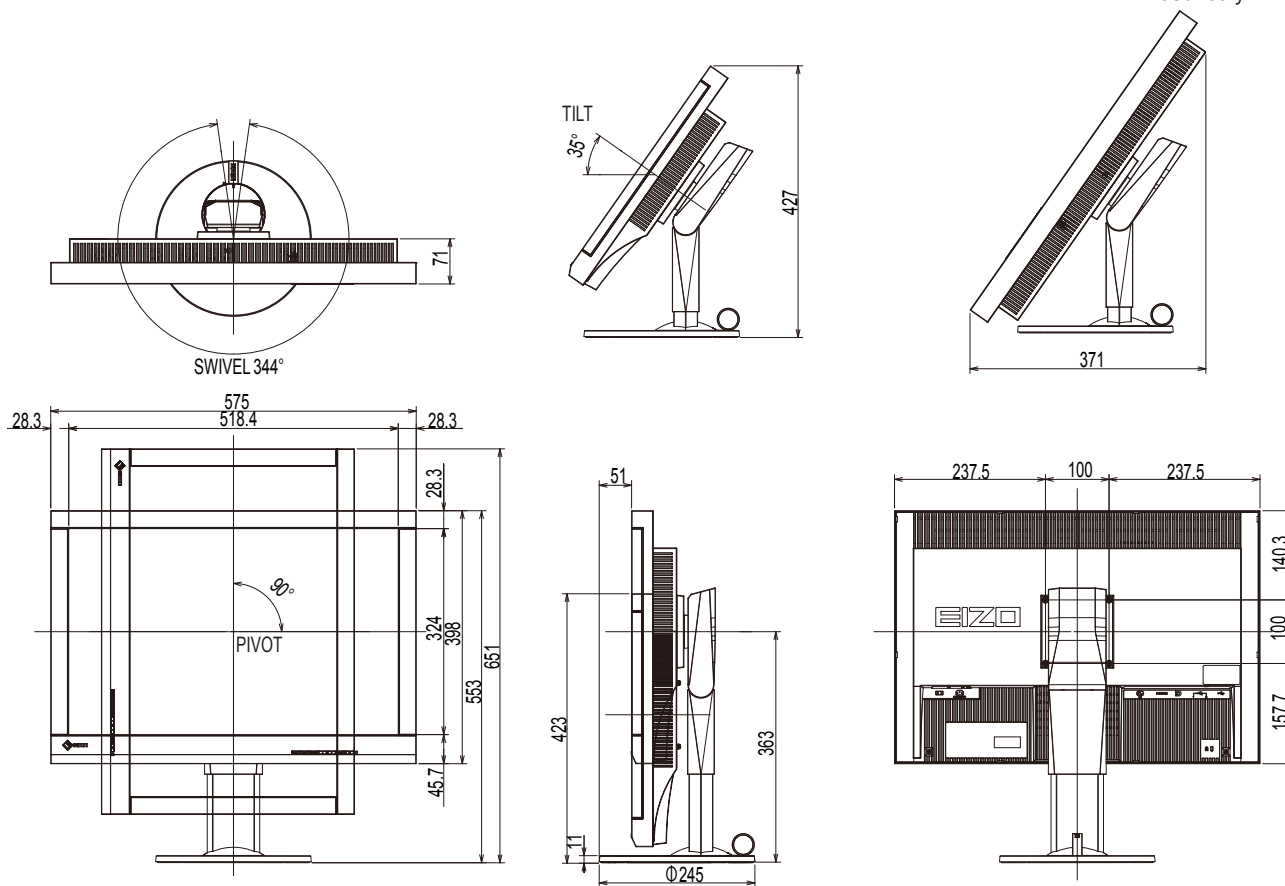

Příslušenství

Čisticí sada	EIZO „ScreenCleaner“
Signálový kabel DVI	FD-C16

Aktuální informace o příslušenství naleznete na našich webových stránkách.

<http://www.eizo.com>

Přednastavené režimy

V následující tabulce jsou uvedeny přednastavené režimy pro analogový signál.

Upozornění

- U některých počítačů může být poloha obrazu vychýlená a bude nutné upravit nastavení pomocí obrazovkového menu.
- Pokud je na vstupu jiný signál než ve výše uvedené tabulce, upravte obraz pomocí obrazovkového menu. I po nastavení však nemusí být zobrazení správné.
- Při použití prokládaných signálů nelze obraz zobrazit správně ani po nastavení pomocí obrazovkového menu.

Rozlišení	Frekvence			Polarita	
	Bodová frekvence: MHz	Horizontální: kHz	Vertikální: Hz	Horizontální	Vertikální
640 × 480	25.18	31.47	59.94	Negativní	Negativní
720 × 400	28.32	31.47	70.09	Negativní	Pozitivní
800 × 600	40.00	37.88	60.32	Pozitivní	Pozitivní
1024 × 768	65.00	48.36	60.00	Negativní	Negativní
1280 × 960	108.00	60.00	60.00	Pozitivní	Pozitivní
1280 × 1024	108.00	63.98	60.02	Pozitivní	Pozitivní
1600 × 1200	162.00	75.00	60.00	Pozitivní	Pozitivní
1680 × 1050	146.25	65.29	59.95	Negativní	Pozitivní
1680 × 1050	119.00	64.67	59.88	Pozitivní	Negativní
1920 × 1080	138.50	66.59	59.93	Pozitivní	Negativní
1920 × 1200	154.00	74.04	59.95	Pozitivní	Negativní

Kapitola 8 Slovníček

Adobe® RGB

Jedná se o definici RGB barevného prostoru navrženou firmou Adobe Systems v roce 1998. Rozsah zobrazitelných barev (barevný gamut) je širší než u sRGB a je velmi vhodný pro oblast tisku apod.

Clock (hodinové pulzy)

Při zobrazení analogového vstupního signálu musí být analogový signál převeden na digitální pomocí speciálních obvodů LCD displeje. Aby byl převod správný, musí LCD monitor generovat stejný počet hodinových pulzů jako je bodová frekvence grafické karty. Toto se nazývá nastavení hodinových pulzů. Pokud nejsou hodinové pulzy správně nastaveny, může se na obrazovce objevit zkreslení v podobě svislých pruhů.

Color Space

Jsou k dispozici barevné prostory YUV a RGB. Prostor YUV vyjadřuje barvu pomocí zářivosti (Y), barevného rozdílu modré (U) a barevného rozdílu červené (V). Systém RGB zase využívá intenzity 3 barevných složek – červené (Red), zelené (Green) a modré (Blue).

DisplayPort

Jde o rozhraní pro obrazové signály podle standardu VESA. Mělo nahradit konvenční digitální (DVI) a analogová rozhraní. Je schopno přenášet signály o vysokém rozlišení a zvukové signály současně, což DVI neumožňuje. Součástí standardu jsou konektory o standardní a malé velikosti.

DVI (Digital Visual Interface)

Rozhraní pro digitální ploché monitory. DVI je schopno přenášet z počítače přímo digitální data bez ztráty kvality. Využívá se přenosová metoda TMDS a DVI konektory. Existují dva typy DVI konektorů. Prvním je DVI-D konektor, který se používá pouze pro digitální signály. Druhým typem je konektor DVI-I, který je schopen přenášet jak digitální, tak analogové signály.

DVI DMPM (DVI Digital Monitor Power Management)

DVI DMPM je systém úspory energie pro digitální rozhraní. Stav „Monitor ON“ (monitor v provozu) a stav „Active Off“ (režim úspory energie) jsou nezbytnými režimy pro DVI-DMPM.

Gain

Jas jednotlivých barevných složek (červená/zelená/modrá) bývá označován jako zisk (Gain). Barva na LCD monitoru vzniká díky barevnému filtru LCD panelu. Červená, zelená a modrá jsou základní barvy. Všechny barvy obrazu monitoru pak vznikají kombinací těchto 3 barev. Barevný tón lze změnit díky nastavení množství světla procházejícího skrz jednotlivé barevné filtry.

Gamma

Hodnoty intenzity světla monitoru se mění nelineárně vůči úrovni vstupního signálu – tento vztah zachycuje „gama křivka“. Nízké hodnoty gama zobrazí na monitoru bělavé obrázky a vysoké hodnoty gama vysoce kontrastní obrázky.

HDCP (High-bandwidth Digital Content Protection)

Systém kódování digitálního signálu, vyvinutý pro ochranu digitálního obsahu, jako je video, hudba apod. Digitální signál je kódován a bezpečně přenášen z výstupního DVI nebo HDMI konektoru a následně dekodován na vstupní straně.

Digitální obsah nelze přehrát, pokud obě strany nepodporují systém HDCP.

HDMI (High-Definition Multimedia Interface)

HDMI je standard pro digitální propojení, vyvinutý pro spotřební elektroniku a AV zařízení. Tento standard vychází z DVI standardu, který je jedním z nejčastěji používaných způsobů propojení počítače a monitoru. Nekomprimovaný obraz, zvuk a řídicí signály mohou být přenášeny pomocí jediného kabelu.

Overdrive

Tato technologie zlepšuje dobu odezvy díky řízenému přebuzení tekutých krystalů, používá se běžně u LCD televizorů a dalších zařízeních. Výsledkem je vysoce čistý trojrozměrný obraz s nízkým zpožděním, neboť je snížena doba odezvy u středních barevných tónů, které se často vyskytují u pohyblivého obrazu.

Phase (fáze)

Nastavením fáze se mění časování vzorkovacího signálu při převodu analogového signálu na digitální. Nastavení fáze slouží k nastavení časování. Nastavení fáze provádějte až potom, co jste nastavením hodinových pulsů (Clock) získali čistý obraz.

Range Adjustment (nastavení rozsahu)

Nastavením rozsahu se řídí úroveň výstupního signálu, aby bylo možné zobrazit všechny barevné stupně. Nastavení rozsahu je doporučeno provádět před úpravami barev.

Rozlišení

LCD panel je tvořen konečným počtem obrazových bodů (tzv. pixelů), které po osvětlení vytvoří celkový obraz. Displej tohoto monitoru obsahuje 1920 pixelů ve vodorovném směru a 1200 pixelů ve svislém směru. Při rozlišení 1920 × 1200 je tedy obraz zobrazen přes celou obrazovku a při využití všech pixelů (1:1).

sRGB (Standard RGB)

Mezinárodní standard pro reprodukci barev a barevný prostor pro periferní zařízení (např. monitory, tiskárny, digitální fotoaparáty, skenery). Tato forma jednoduchého sladění barev pro internet umožňuje zobrazení barevných tónů, které se blíží těm u zdrojového a cílového zařízení.

Teplota

Teplota barev je metodou pro měření tónu bílé barvy, obvykle se udává v Kelvinech (K). Při vyšších teplotách jsou bílé tóny zabarveny do modra, zatímco při nižších teplotách do červena.

5000 K: Mírně načervenalá bílá

6500 K: Bílá, blízká dennímu světlu

9300 K: Mírně namodralá bílá

VESA DPM (Video Electronics Standards Association – Display Power Management)

VESA specifikace přispívá k vyšší energetické účinnosti počítačových monitorů. Součástí je i standardizace signálů vysílaných z počítače (grafické karty).

DPM definuje stavy signálů přenášených mezi počítačem a monitorem.

Ochranné známky

HDMI, High-Definition Multimedia Interface a logo HDMI jsou ochranné známky nebo registrované ochranné známky společnosti HDMI Licensing, LLC v USA a dalších zemích.

Symbol shody DisplayPort a logo VESA jsou registrované ochranné známky společnosti Video Electronics Standards Association.

Acrobat, Adobe, Adobe AIR a Photoshop jsou registrované ochranné známky společnosti Adobe Systems v USA a dalších zemích.

AMD Athlon a AMD Opteron jsou ochranné známky společnosti Advanced Micro Devices, Inc.

Apple, ColorSync, eMac, iBook, iMac, iPad, Mac, MacBook, Macintosh, Mac OS, PowerBook, a QuickTime jsou registrované obchodní známky společnosti Apple Inc.

ColorMunki, Eye-One, a X-Rite jsou registrované obchodní známky společnosti X-Rite Incorporated ve Spojených státech a/nebo dalších zemích.

ColorVision a ColorVision Spyder2 jsou ochranné známky společnosti DataColor Holding AG ve Spojených státech.

Spyder3 a Spyder4 jsou registrované ochranné známky společnosti DataColor Holding AG.

ENERGY STAR je registrovaná ochranná známka společnosti United States Environmental Protection Agency v USA a dalších zemích.

GRACoL a IDEAlliance jsou registrované ochranné známky společnosti International Digital Enterprise Alliance.

NEC je registrovaná ochranná známka společnosti NEC Corporation.

PC-9801 a PC-9821 jsou ochranné známky společnosti NEC Corporation.

NextWindow je registrovaná ochranná známka společnosti NextWindow Ltd.

Intel, Intel Core, Pentium a Thunderbolt jsou ochranné známky společnosti Intel Corporation v USA a dalších zemích.

PowerPC je registrovaná ochranná známka společnosti International Business Machines Corporation.

PlayStation je registrovaná ochranná známka společnosti Sony Computer Entertainment Inc.

PSP a PS3 jsou ochranné známky společnosti Sony Computer Entertainment Inc.

RealPlayer je registrovaná ochranná známka společnosti RealNetworks, Inc.

TouchWare je ochranná známka společnosti 3M Touch Systems, Inc.

Windows, Windows Media, Windows Vista, SQL Sever, Xbox a 360 a Internet Explorer jsou registrované ochranné známky společnosti Microsoft Corporation v USA a dalších zemích.

YouTube je registrovaná ochranná známka společnosti Google Inc.

Firefox je registrovaná ochranná známka společnosti Mozilla Foundation.

Kensington a MicroSaver jsou ochranné známky společnosti ACCO Brands Corporation.

EIZO, logo EIZO, ColorEdge, DuraVision, FlexScan, FORIS, RadiForce, RadiCS, RadiNET, Raptor a ScreenManager jsou registrované ochranné známky společnosti EIZO Corporation v Japonsku a dalších zemích.

ColorNavigator, EcoView NET, EIZO EasyPIX, EIZO Monitor Configurator, EIZO ScreenSlicer, G-Ignition, i • Sound, Re/Vue, Screen Administrator a UniColor Pro jsou ochranné známky společnosti EIZO Corporation.

Všechny ostatní názvy společností a výrobků jsou ochrannými známkami nebo registrovanými ochrannými známkami příslušných vlastníků.

Licence / Copyright

Ke zobrazení znaků na tomto výrobku bylo použito oválné, tučné, bitmapové písmo navržené společností Ricoh.

FCC prohlášení o shodě

Pouze pro USA , Kanadu atd. (napájení 100–120 Vac)

FCC prohlášení o shodě

Odpovědná strana

EIZO Inc.

5710 Warland Drive, Cypress, CA 90630

telefon: (562) 431-5011

prohlašuje, že tento výrobek

Značka: EIZO

Model: ColorEdge CS240

je ve shodě s částí 15 pravidel FCC. Provoz tohoto výrobku podléhá následujícím dvěma podmínkám: (1) toto zařízení nesmí způsobovat škodlivé rušení a (2) toto zařízení se musí vyrovnat s jakýmkoliv rušením, včetně toho, které může způsobit nežádoucí provoz.

Toto zařízení bylo testováno a vyhovuje limitům pro digitální zařízení třídy B podle části 15 pravidel komise FCC. Tyto podmínky jsou stanoveny tak, aby poskytovaly rozumnou ochranu před škodlivým rušením v obytné zástavbě. Toto zařízení generuje, používá a může vyzařovat vysokofrekvenční energii a pokud není instalováno a používáno v souladu s pokyny, může způsobit škodlivé rušení rádiových komunikací. Nicméně není zaručeno, že k rušení nedojde při určité konkrétní instalaci. Pokud toto zařízení způsobuje rušení příjmu rozhlasu nebo televize, což lze ověřit zapnutím a vypnutím zařízení, doporučujeme uživateli, aby se pokusil napravit rušení pomocí jednoho nebo více z následujících opatření.

- * Změňte směr nebo polohu přijímací antény.
- * Zvyšte odstup mezi přijímačem a zařízením.
- * Připojte zařízení do zásuvky na jiném okruhu, než ke kterému je připojen přijímač.
- * Obráťte se na prodejce nebo zkušeného technika pro příjem rozhlasu či televize.

Změny nebo modifikace, které nejsou výslovně schváleny stranou odpovědnou za shodu, mohou vést ke ztrátě oprávnění uživatele k provozování zařízení.

Poznámka

S monitorem používejte přiložený kabel uvedený níže nebo EIZO signálový kabel tak, aby rušení zůstalo v mezích třídy B pro digitální zařízení.

- Napájecí kabel
- Stíněný signálový kabel (příbalen)

Poznámka pro Kanadu

Tento digitální přístroj třídy B je ve shodě s kanadskou normou ICES-003.

OMEZENÁ ZÁRUKA

OMEZENÁ ZÁRUKA

EIZO Corporation (dále jen „**EIZO**“) a distributoři autorizovaní společností EIZO (dále jen „**Distributoři**“) zaručují, dále s výhradou a v souladu s podmínkami této omezené záruky (dále jen „**Záruka**“), aby původní kupující (dále jen „**Kupující**“), který zakoupil Produkt uvedený v tomto dokumentu (dále jen „**Produkt**“) od společnosti EIZO nebo Distributorů, že společnost EIZO a Distributoři musí podle vlastního uvážení buď opravit nebo vyměnit Produkt bez poplatku v případě, že se Kupující dozví v rámci záruční doby (viz níže), že Produkt nefunguje správně nebo se poškodí během normálního používání Produktu v souladu s popisem v návodu k použití přiloženém k tomuto Produktu (dále jen „**Návod k obsluze**“).

Platnost Záruky je omezena na (i) pět (5) let od zakoupení Produktu, resp. na (ii) 30 000 hodin provozu Produktu (dále jen „**Záruční doba**“). EIZO a Distributoři nenesou žádnou odpovědnost a nemají žádné povinnosti týkající se Produktu ve vztahu ke Kupujícímu nebo třetím stranám, než jak je stanoveno v rámci této Záruky.

EIZO a Distributoři přestanou držet nebo skladovat všechny části Produktu po uplynutí sedmi (7) let od ukončení výroby těchto dílů. Při opravách monitoru bude EIZO a Distributoři používat obnovu částí, která je v souladu s našimi QC standardy.

Záruka je platná pouze v zemích nebo oblastech, kde se nacházejí Distributoři. Záruka neomezuje žádná zákonná práva Kupujícího.

Bez ohledu na jakákoli jiná ustanovení této Záruky nemají EIZO a Distributoři žádné závazky vyplývající z této Záruky, a to ani v jednom z níže uvedených případů:

- (a) Jakákoliv vada Produktu způsobená poškozením při přepravě, úpravou, pozměňováním, zneužitím, nesprávným použitím, nehodou, nesprávnou instalací, katastrofou, chybnou údržbou a / nebo nesprávnou opravou provedenou třetí stranou jinou než je společnost EIZO a Distributoři;
- (b) Jakákoliv nekompatibilita Produktu kvůli případným technickým inovacím a / nebo omezením;
- (c) Jakékoliv opotřebením senzoru;
- (d) Jakékoliv zhoršení parametrů zobrazení způsobené opotřebením opotřebitelných dílů, jako je LCD panel a / nebo podsvícení atd. (např. změny jasu, změny rovnoměrnosti jasu, změny barev, změny barevné jednotnosti, vady pixelů, včetně vypálených pixelů atd.);
- (e) Jakákoliv vada Produktu způsobena externím zařízením;
- (f) Jakákoliv vada Produktu, u něhož bylo změněno nebo odstraněno původní sériové číslo;
- (g) Jakékoliv běžné opotřebením Produktu, zejména opotřebením spotřebního materiálu, doplňků a / nebo příslušenství (např. tlačítka, otočné díly, kabely, uživatelská příručka atd.) a
- (h) Jakékoliv deformace, odbarvení, a / nebo pokrivení povrchu výrobku včetně povrchu LCD panelu.

Pro provedení opravy v rámci Záruky musí Kupující doručit Produkt na vlastní náklady místnímu Distributorovi. Výrobek přitom musí být v původním obalu nebo v jiném vhodném obalu, který poskytuje stejnou úroveň ochrany. Riziko poškození a / nebo ztráty při přepravě na sebe bere Kupující. Při žádosti o služby v rámci Záruky musí Kupující doložit doklad o koupi výrobku a datum tohoto nákupu.

Záruční doba na vyměněný a / nebo opravený výrobek v rámci této Záruky končí na konci původní Záruční doby.

EIZO NEBO DISTRIBUTOŘI NEJSOU ZODPOVĚDNÍ ZA ŽÁDNÉ POŠKOZENÍ NEBO ZTRÁTY, ÚDAJE NEBO JINÉ INFORMACE ULOŽENÉ V JAKÉMKOLIV MÉDIU NEBO JAKÉKOLI ČÁSTI VÝROBKU VRÁCENÉHO SPOLEČNOSTI EIZO NEBO DISTRIBUTORŮM KVŮLI OPRAVĚ.

EIZO A DISTRIBUTOŘI NEZARUČUJÍ ŽÁDNÉ DALŠÍ ZÁRUKY, VÝSLOVNÉ ANI IMPLIKOVANÉ, S OHLEDEM NA VÝROBEK A JEHO KVALITU, VÝKON, PRODEJNOST NEBO VHODNOST PRO KONKRÉTNÍ ÚČEL. V ŽÁDNÉM PŘÍPADĚ NENESE SPOLEČNOST EIZO NEBO DISTRIBUTOŘI ODPOVĚDNOST ZA JAKÉKOLI NEPŘÍMÉ, ZVLÁŠTNÍ, NÁSLEDNÉ NEBO JINÉ ŠKODY, AŽ JSOU JAKÉKOLI (VČETNĚ, BEZ OMEZENÍ NA ŠKODY ZE ZTRÁTY NA ZISKU, PŘERUŠENÍ PODNIKÁNÍ, ZTRÁTY OBCHODNÍCH INFORMACÍ NEBO JINÉ PENĚŽNÍ ZTRÁTY) ZPŮSOBENÉ POUŽITÍM NEBO NEMOŽNOSTÍ POUŽÍVAT TENTO PRODUKT NEBO V JAKÉKOLI SOUVISLOSTI S VÝROBKEM, AŽ SE ZAKLÁDAJÍ NA SMLUVĚ, OBČANSKÉM PŘÁVU, NEDBALOSTI, PŘÍSNÉ ODPOVĚDNOSTI NEBO JINAK, I KDYŽ BYLA SPOLEČNOST EIZO NEBO DISTRIBUTOŘI UPOZORNĚNI NA MOŽNOST TAKOVÝCH ŠKOD. TOTO VYLOUČENÍ ZAHRNÚJE TAKÉ VŠECHNY ODPOVĚDNOSTI, KTERÉ MOHOU VZNIKNOU Z POHLEDÁVEK TŘETÍCH STRAN VŮČI KUPUJÍCÍMU. PODSTATOU TOHOTO USTANOVENÍ JE OMEZIT POTENCIÁLNÍ ODPOVĚDNOSTI SPOLEČNOSTI EIZO A DISTRIBUTORŮ, KTERÉ VYPLÝVAJÍ Z TĚTO OMEZENÉ ZÁRUKY A / NEBO PRODEJE.

Informace k recyklaci

Informace o recyklaci

Při likvidaci produktu musí být produkt vyzvednut a recyklován podle zákonů příslušné země, aby nedocházelo k zatěžování životního prostředí. Zbavujete-li se produktu, kontaktujte distributora nebo pobočku ve své zemi. Kontaktní adresy jsou uvedeny na následující webové stránce společnosti EIZO.
<http://www.eizo.com>

