

Manuel d'utilisation

FlexScan® EV2316W EV2336W EV2416W EV2436W

Moniteur couleur LCD

Important

Veillez lire attentivement les PRECAUTIONS, le Manuel d'utilisation ainsi que le Guide d'installation (tome séparé) afin de vous familiariser avec ce produit et de l'utiliser efficacement et en toute sécurité.

-
- **Veillez lire le Guide d'installation pour les informations de base, depuis la connexion du moniteur à l'ordinateur jusqu'à son utilisation.**
 - **La dernière version du Manuel d'utilisation est à disposition pour téléchargement sur site web :**
www.eizoglobal.com
-



Emplacements des étiquettes de sécurité

EV2316W / EV2336W

WARNING
RISK OF ELECTRIC SHOCK. DO NOT OPEN.
AVERTISSEMENT
RISQUE DE CHOC ELECTRIQUE. NE PAS OUVRIR.
WARNUNG
GEFAHR DES ELEKTRISCHEN SCHLAGES. RÜCKWAND NICHT ENTFERNEN.
警告
触电危険，请勿打开后盖。
警告
感電の恐れあり，カバーをあげないでください。
The equipment must be connected to a grounded main outlet.
L'appareil doit être relié à une prise avec terre.
Jordet stikkontakt skal benyttes når apparatet tilkobles datanett.
Apparaten skall anslutas till jordat nätuttag.
设备必须连接到接地的电源插座。
電源コードのアースは必ず接地してください。

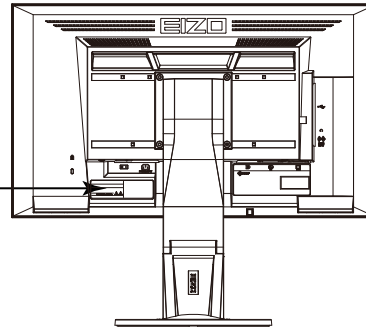

EV2416W / EV2436W

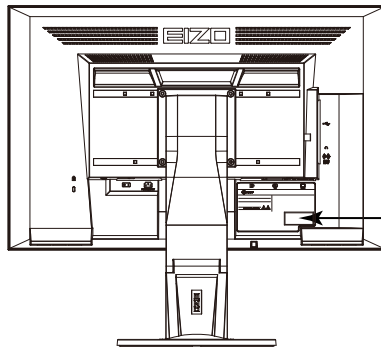

WARNING
RISK OF ELECTRIC SHOCK. DO NOT OPEN.
AVERTISSEMENT
RISQUE DE CHOC ELECTRIQUE. NE PAS OUVRIR.
WARNUNG
GEFAHR DES ELEKTRISCHEN SCHLAGES. RÜCKWAND NICHT ENTFERNEN.
警告
触电危険，请勿打开后盖。
警告
感電の恐れあり，カバーをあげないでください。
The equipment must be connected to a grounded main outlet.
L'appareil doit être relié à une prise avec terre.
Jordet stikkontakt skal benyttes når apparatet tilkobles datanett.
Apparaten skall anslutas till jordat nätuttag.
设备必须连接到接地的电源插座。
電源コードのアースは必ず接地してください。

Ce produit a été spécialement réglé pour l'utilisation dans la région dans laquelle il a d'abord été livré. Si utilisé en dehors de cette région, le produit pourrait ne pas fonctionner comme indiqué dans les spécifications.

Aucune partie de ce manuel ne peut être reproduite, enregistrée dans un système documentaire ou transmise sous quelque forme et par quelque moyen que ce soit électronique, mécanique ou autre, sans l'autorisation écrite préalable de EIZO Corporation.

EIZO Corporation n'est tenu à aucun engagement de confidentialité sauf en cas d'accord préalable passé avant la réception de ces informations par EIZO Corporation. Malgré tous les efforts déployés pour garantir la mise à jour des informations contenues dans ce manuel, veuillez noter que les caractéristiques techniques du moniteur EIZO sont sujettes à modification sans préavis.

Avertissement concernant le moniteur

Ce produit est prévu pour les usages polyvalents comme la création de documents, la visualisation de contenu multimédia.

Ce produit a été réglé spécialement en usine en fonction de la région de destination prévue. Les performances du produit peuvent être différentes de celles indiquées dans les caractéristiques en cas d'utilisation dans une région différente de celle prévue à l'origine.

Ce produit peut ne pas être couvert par la garantie pour des usages autres que ceux décrits dans le présent manuel.

Les spécifications notées dans ce manuel ne sont applicables que lorsque les éléments suivants sont utilisés :

- Cordons d'alimentation fournis avec le produit
 - Câbles de signalisation spécifiés par nos soins
-

Utilisez uniquement avec ce produit les produits optionnels fabriqués ou spécifiés par nos soins.

30 minutes sont nécessaires à la stabilisation des performances des composants électriques. Veuillez attendre au moins 30 minutes après avoir mis en marche le moniteur pour le régler.

Les moniteurs devraient être réglés à une luminosité inférieure pour réduire les changements de luminosité causés par une utilisation à long terme et maintenir un affichage stable.

Lorsque l'image de l'écran change après que la même image est restée affichée pendant une période prolongée, une image rémanente risque de s'afficher. Utilisez l'économiseur d'écran ou la fonction d'économie d'énergie pour éviter d'afficher la même image pendant une période prolongée.

Si le moniteur affiche un contenu en continu sur une longue période, des taches sombres ou des brûlures sont susceptibles d'apparaître sur l'écran. Afin d'optimiser la durée de vie d'un moniteur, nous vous conseillons de l'éteindre régulièrement.

Un nettoyage périodique est recommandé pour conserver son aspect neuf au moniteur et prolonger sa durée de vie (Référez-vous à « [Nettoyage](#) » (page 4)).

Le panneau LCD est fabriqué à l'aide d'une technologie de haute précision. Bien que, il est possible que des pixels manquants ou des pixels allumés apparaissent sur l'écran LCD. Il ne s'agit pas d'un dysfonctionnement. Pourcentage de points effectifs : 99,9994 % ou supérieur.

La durée de vie du rétro-éclairage du panneau LCD est limitée. Si l'écran s'assombrit ou se brouille, prenez contact avec votre représentant local EIZO.

N'appuyez pas violemment sur le panneau ou sur les bords, vous risqueriez d'endommager l'affichage en laissant du moirage, etc. Une pression continue sur le panneau peut le détériorer ou l'endommager. (Si des marques de pression restent sur le panneau, affichez un écran noir ou blanc sur le moniteur. Le problème peut être ainsi résolu.)

Ne rayez et n'appuyez pas sur le panneau avec des objets pointus, car cela pourrait endommager le panneau. Ne tentez jamais de le nettoyer à sec avec du tissu, au risque de le rayer.

Lorsque le moniteur est froid et déplacé dans une autre pièce ou lorsque la température de la pièce augmente rapidement, de la condensation peut se former à l'intérieur et à l'extérieur du moniteur. Dans ce cas, ne mettez pas le moniteur sous tension. Et attendez la disparition de la condensation. Sinon, le moniteur pourrait être endommagé.

Nettoyage

Attention

- Les produits chimiques tels que l'alcool et les solutions antiseptiques peuvent provoquer des variations du brillant, ternir et atténuer la carrosserie ou du panneau et détériorer la qualité de l'image.
- N'utilisez jamais de diluant, de la benzine, de cire et de poudre abrasive, ce qui peut endommager la carrosserie ou le panneau.

Remarque

- L'outil ScreenCleaner en option est recommandé pour nettoyer la carrosserie et la surface de l'écran.

Si nécessaire, vous pouvez enlever les taches de la carrosserie et la surface de l'écran en humidifiant partiellement un chiffon avec de l'eau.

Pour un confort d'utilisation du moniteur

- Un écran trop sombre ou trop lumineux peut abîmer les yeux. Ajustez la luminosité du moniteur en fonction des conditions ambiantes.
- Regarder le moniteur trop longtemps entraîne une fatigue oculaire. Faites des pauses de 10 minutes toutes les heures.

TABLE DES MATIERES

Avertissement concernant le moniteur	3	2-5. Modification de la taille de l'écran	29
Nettoyage	4	● Modification de la taille de l'écran.....	29
Pour un confort d'utilisation du moniteur.....	4	● Pour régler la luminosité des bandes noires ...	30
TABLE DES MATIERES	5	Chapitre 3 Réglage du moniteur	31
Chapitre 1 Introduction	7	3-1. Réglage du volume	31
1-1. Caractéristiques	7	3-2. Sélection de la source sonore pendant l'utilisation de l'entrée du signal DisplayPort	31
1-2. Commandes et fonctions	9	3-3. Compensation du défaut de l'angle de visualisation (EV2316W / EV2416W uniquement)	32
● Avant	9	3-4. Activer / Désactiver les communications DDC/CI	32
● Arrière	10	3-5. Touches de verrouillage du fonctionnement	33
1-3. EIZO LCD Utility Disk	11	3-6. Réglage de l'orientation	33
● Contenu du disque et présentation du logiciel	11	3-7. Affichage et dissimulation du logo EIZO	33
● Pour utiliser « ScreenManager Pro for LCD (DDC/CI) / EIZO ScreenSlicer »	11	3-8. Modification de la position d'affichage du menu Réglage	34
1-4. Commandes de base et Fonctions	12	3-9. Réglage de la langue	34
● Fonctionnement de base du menu de réglage	12	3-10. Restaurer les réglages par défaut du moniteur	35
● Fonctions.....	13	● Restauration des réglages de la couleur	35
Chapitre 2 Ajustage des écrans	14	● Restauration des « Réglages EcoView Sense »	35
2-1. Résolutions compatibles	14	● Restauration de tous les paramètres par défaut	35
● EV2316W	14	Chapitre 4 Fonctions économie d'énergie	36
● EV2336W	15	4-1. Réglage de la fonction d'économie d'énergie	36
● EV2416W.....	16	● Moniteur	36
● EV2436W	17	● Sortie audio.....	37
2-2. Définir la résolution	18	4-2. Réglage du témoin de fonctionnement	37
● Windows 8 / Windows 7	18	4-3. Activer / Désactiver le Réglage automatique de la luminosité	37
● Windows Vista.....	18	● Auto EcoView	37
● Windows XP	18	● EcoView Optimizer 2	38
● Mac OS X	18	4-4. Réglage du mode d'économie d'énergie lorsqu'une personne s'éloigne du moniteur	38
2-3. Réglage de la couleur	19	4-5. Vérification du niveau d'économie d'énergie	40
● Sélection du mode d'affichage (mode de FineContrast).....	19	4-6. Activer / Désactiver la Mise en veille automatique	40
● Réglages avancés.....	20	Chapitre 5 Dépannage	41
● Options de réglage pour chaque mode	20	5-1. Aucune image	41
● Réglage de la luminosité.....	20	5-2. Problèmes d'imagerie (analogique et numérique)	42
● Réglage du contraste	21		
● Réglage de la température de couleur.....	21		
● Réglage de la valeur gamma	22		
● Réglage de la saturation des couleurs	22		
● Réglage de la nuance	23		
● Pour régler l'intensité Overdrive (EV2336W / EV2436W uniquement)	23		
● Réglage de la valeur de gain	24		
2-4. Réglage d'écran	25		
● Entrée de signal numérique	25		
● Entrée de signal analogique	25		

5-3.	Problèmes d'imagerie (numérique uniquement).....	43
5-4.	Problèmes d'imagerie (analogique uniquement).....	43
5-5.	Autres problèmes	44
Chapitre 6 Référence		46
6-1.	Fixation du bras facultatif.....	46
6-2.	Détachement/Fixation de la base du pied... ..	47
6-3.	Fixation/Détachement de l'enveloppe de câbles	50
6-4.	Branchement Raccordement de plusieurs PC	52
●	Commutation du signal d'entrée	52
●	Pour régler la sélection du signal d'entrée....	53
6-5.	Utilisation du bus USB (Universal Serial Bus).....	53
●	Environnement système requis.....	53
●	Procédure de connexion (Configuration de la fonction USB)	54
6-6.	Affichage des informations relatives au moniteur	54
6-7.	Spécifications	55
●	EV2316W	55
●	EV2336W	56
●	EV2416W.....	57
●	EV2436W	59
●	Principaux réglages par défaut	60
●	Dimensions externes	61
●	Accessoires.....	62
6-8.	Synchronisation prédéfinie	62
●	EV2316W	62
●	EV2336W	63
●	EV2416W.....	63
●	EV2436W	64
6-9.	Glossaire.....	65
Annexe		68
	Marque commerciale	68
	Licence	68
	ENERGY STAR (EV2316W / EV2336W / EV2416W)	68
	TCO Certified (EV2316W)	69
	TCO Certified (EV2336W / EV2436W).....	70
	TCO Certified (EV2416W)	70
	FCC Declaration of Conformity	72
	GARANTIE LIMITÉE	73
	Informations sur le recyclage	74

Chapitre 1 Introduction

Nous vous remercions d'avoir fait l'acquisition d'un moniteur couleur LCD EIZO.

1-1. Caractéristiques

- 23,0" format large LCD (EV2316W / EV2336W)
- 24,1" format large LCD (EV2416W / EV2436W)
- Prend en charge une résolution de 1920 × 1080 (EV2316W / EV2336W)
- Prend en charge une résolution de 1920 × 1200 (EV2416W / EV2436W)
- Panneau IPS avec angles de visionnage horizontal et vertical de 89° (EV2336W / EV2436W uniquement)
- Applicable au DisplayPort (applicable à 8 bits)*¹
L'entrée DisplayPort reçoit un signal image et un signal audio via un simple câble DisplayPort.
^{*1} Lors de la transmission d'un signal audio à l'aide du câble DisplayPort, la carte vidéo doit être compatible avec la sortie audio (voir « 6-7. Spécifications » (page 55)).
- La fonction FineContrast permet à l'utilisateur de sélectionner le mode d'affichage optimal en fonction de l'image affichée.
 - Le mode Paper reproduit l'apparence du papier imprimé sur le moniteur. En mode Paper, la quantité de bleu clair émise par l'écran est réduite en modifiant le ton et en contrôlant la luminosité.
Voir « Sélection du mode d'affichage (mode de FineContrast) » (page 19).
- Le logiciel « ScreenManager Pro for LCD (DDC/CI) » permettant de régler l'écran à l'aide de la souris et du clavier est inclus
Voir « 1-3. EIZO LCD Utility Disk » (page 11).
 - EyeCare Filter
La texture du papier est reproduite en affichant une image translucide au premier plan du bureau.
En utilisant cette fonction en mode Paper, l'écran ressemble plus à du papier
Voir « Sélection du mode d'affichage (mode de FineContrast) » (page 19).
- Prend en charge le logiciel de gestion de la consommation électrique « EIZO EcoView NET »
Pour de plus amples informations, reportez-vous à notre site web (www.eizoglobal.com).
- Fonction d'économie d'énergie
Réduire la consommation d'énergie*² permet de diminuer les émissions de CO₂. Cet appareil est doté d'une fonction d'économie d'énergie.
 - Consommation d'énergie de 0 W lorsque l'alimentation est hors tension
Équipé d'un commutateur d'alimentation principal.
Lorsque le moniteur n'est pas nécessaire, l'alimentation peut être coupée à l'aide du commutateur d'alimentation principal.
 - Auto EcoView
Le capteur de luminosité ambiante situé sur la face avant du moniteur détecte la luminosité ambiante pour régler automatiquement la luminosité de l'écran à un niveau confortable. Une luminosité trop haute peut accroître la consommation d'énergie et être néfaste à l'environnement. Cela peut également entraîner une fatigue oculaire.
Utilisez l'Auto EcoView pour réduire la luminosité.
Voir « Auto EcoView » (page 37).
 - EcoView Optimizer 2
Le moniteur règle automatiquement la luminosité de l'écran selon le niveau de blanc du signal d'entrée. Cette fonction peut réduire la consommation énergétique tout en maintenant la luminosité précisée par le signal d'entrée.
Voir « EcoView Optimizer 2 » (page 38).
 - EcoView Sense
Le capteur situé sur la face avant du moniteur détecte les mouvements d'une personne. Lorsqu'une personne s'éloigne du moniteur, le moniteur entre automatiquement en mode d'économie d'énergie et aucune image n'est affichée à l'écran. Par conséquent, cette fonction permet de réduire la consommation électrique. La sensibilité et le temps jusqu'à ce que le mode économie d'énergie soit activé peuvent être réglés en fonction de l'environnement d'utilisation du moniteur et du mouvement de l'utilisateur.
Voir « 4-4. Réglage du mode d'économie d'énergie lorsqu'une personne s'éloigne du moniteur » (page 38).

*2 Valeurs de référence :

EV2316W

Consommation d'énergie maximale : 37 W (Luminosité maximale, lorsqu'un périphérique USB est branché, lorsqu'un haut-parleur est en marche avec réglages par défaut)

Consommation d'énergie normale : 10 W (Luminosité 120 cd/m², lorsqu'aucun périphérique USB n'est branché, lorsqu'aucun haut-parleur ne fonctionne, avec réglages par défaut)

EV2336W

Consommation d'énergie maximale : 40 W (Luminosité maximale, lorsqu'un périphérique USB est branché, lorsqu'un haut-parleur est en marche avec réglages par défaut)

Consommation d'énergie normale : 14 W (100VCA, Luminosité 120 cd/m², lorsqu'aucun périphérique USB n'est branché, lorsqu'aucun haut-parleur ne fonctionne, avec réglages par défaut)

Consommation d'énergie normale : 15 W (200VCA, Luminosité 120 cd/m², lorsqu'aucun périphérique USB n'est branché, lorsqu'aucun haut-parleur ne fonctionne, avec réglages par défaut)

EV2416W

Consommation d'énergie maximale : 40 W (Luminosité maximale, lorsqu'un périphérique USB est branché, lorsqu'un haut-parleur est en marche avec réglages par défaut)

Consommation d'énergie normale : 11 W (Luminosité 120 cd/m², lorsqu'aucun périphérique USB n'est branché, lorsqu'aucun haut-parleur ne fonctionne, avec réglages par défaut)

EV2436W

Consommation d'énergie maximale : 60 W (Luminosité maximale, lorsqu'un périphérique USB est branché, lorsqu'un haut-parleur est en marche avec réglages par défaut)

Consommation d'énergie normale : 19 W (Luminosité 120 cd/m², lorsqu'aucun périphérique USB n'est branché, lorsqu'aucun haut-parleur ne fonctionne, avec réglages par défaut)

- Up View (EV2316W / EV2416W uniquement)

L'angle de visualisation est ajusté afin que l'écran ressemble à une vue de face lorsque l'écran est visionné.

Voir « 3-3. Compensation du défaut de l'angle de visualisation (EV2316W / EV2416W uniquement) » (page 32).

- Prend en charge les formats portrait et paysage

- Affiche un contenu HDCP (High-bandwidth Digital Content Protection) protégé.

Remarque

- Ce moniteur prend en charge l'affichage portrait. Cette fonction permet de régler l'orientation du menu Réglage lors de l'utilisation de l'écran du moniteur à la verticale (voir « 3-6. Réglage de l'orientation » (page 33)).
 - Lorsque vous utilisez le moniteur en position portrait, la prise en charge de la carte vidéo est requise. Lors de l'utilisation du moniteur en position portrait, il faut modifier les réglages de la carte vidéo. Reportez-vous au manuel d'utilisation de la carte vidéo pour plus d'informations.
-

1-2. Commandes et fonctions

● Avant

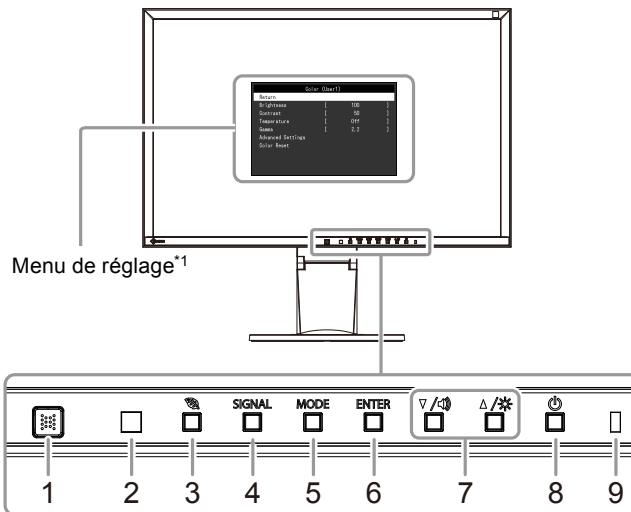

1. Capteur EcoView Sense	Détecte les mouvements d'une personne se trouvant devant le moniteur (Fonction EcoView Sense (page 38)).
2. Capteur de lumière ambiante	Détecte la luminosité ambiante (Fonction Auto EcoView (page 37)).
3. Touche	Permet d'afficher le menu de réglage de la fonction d'économie d'énergie (Auto EcoView (page 37) et EcoView Optimizer 2 (page 38)), et EcoView Sense (page 38).
4. Touche SIGNAL	Commute les signaux d'entrée de l'affichage (page 52).
5. Touche MODE	Permet de changer le mode FineContrast (page 19).
6. Touche ENTER	Permet d'afficher le menu Réglage, de sélectionner un élément de l'écran de menu et de sauvegarder les valeurs ajustées (page 12).
7. Touche / , /	<ul style="list-style-type: none"> Permet la sélection du menu ainsi que l'ajustement et le réglage d'une fonction. Touche / : Permet d'afficher le menu de réglage du volume (page 31). Touche / : Permet d'afficher l'écran de menu du luminosité (page 20).
8. Touche	Pour mettre sous / hors tension.
9. Témoin de fonctionnement	Indique l'état de fonctionnement du moniteur. Bleu: En fonctionnement Orange: Mode économie d'énergie ARRÊT: Alimentation / Arrêt

*1 Voir « 1-4. Commandes de base et Fonctions » ([page 12](#)) pour en savoir plus sur l'utilisation.

*2 Dans ce Manuel de l'utilisateur, la touche / pourrait s'afficher ci-après sous , et la touche / sous .

● Arrière

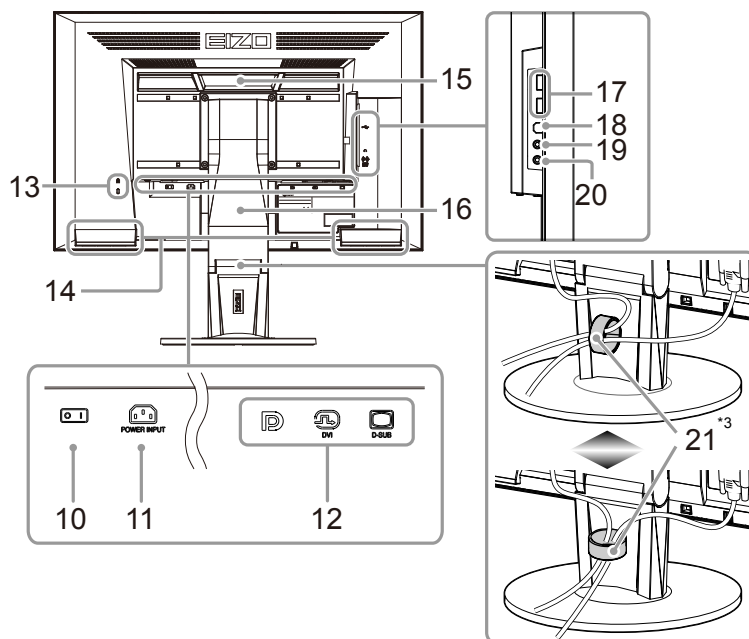

10. Commutateur d'alimentation principal	Met l'appareil sous tension () ou hors tension (○).
11. Connecteur d'alimentation	Permet de connecter le cordon d'alimentation.
12. Connecteur de signal d'entrée	Gauche : Connecteur DisplayPort / Centre : Connecteur DVI-D / Droite : Connecteur D-Sub mini à 15 broches
13. Fente pour le verrouillage de sécurité	Compatible avec le système de sécurité MicroSaver de Kensington.
14. Haut-parleur	Permet de diffuser une source audio.
15. Poignée	Poignée utilisée pour le transport
	<p>Attention</p> <ul style="list-style-type: none"> • Agrippez fermement et maintenez le moniteur par le bas tout en agrippant la poignée, et déplacez soigneusement le moniteur sans le faire tomber.
16. Pied^{*4}	Permet d'ajuster la hauteur et l'angle (inclinaison et pivotement) du moniteur.
17. Port USB (aval)	Permet de brancher un périphérique USB.
18. Port USB (amont)	Permet de brancher le câble USB pour utiliser la fonction de concentrateur USB (page 53).
19. Prise pour casque	Permet de raccorder un casque.
20. Miniprise stéréo	Permet de raccorder le câble à mini-prise stéréo (produit disponible dans le commerce).
21. Enveloppe de câbles	Protège les câbles du moniteur.

*3 Voir « 6-3. Fixation/Détachement de l'enveloppe de câbles » ([page 50](#)) pour savoir comment attacher l'enveloppe de câble.

*4 Un bras en option (ou un pied en option) peut être fixé en retirant le pied (voir « 6-1. Fixation du bras facultatif » ([page 46](#))).

1-3. EIZO LCD Utility Disk

Un CD-ROM « EIZO LCD Utility Disk » est fourni avec le moniteur. Le tableau suivant présente le contenu du disque et l'ensemble des logiciels.

● Contenu du disque et présentation du logiciel

Le disque comprend les logiciels pour l'ajustement et le manuel d'utilisation. Lisez le fichier Readme.txt sur le disque pour connaître les procédures de démarrage des logiciels ou d'accès aux fichiers.

Élément	Présentation	Windows	Macintosh
Fichiers de motifs de réglage d'écran	Utilisé pour le réglage manuel de l'image d'entrée du signal analogique.	√	√
ScreenManager Pro for LCD (DDC/CI)	Logiciel permettant de régler l'écran à l'aide de la souris et du clavier.	√	-
EIZO ScreenSlicer	Logiciel permettant de diviser de manière efficace l'écran en de multiples fenêtres.	√	-
Manuel d'utilisation du moniteur (fichier PDF)		√	√
Fichier Readme.txt		√	√

● Pour utiliser « ScreenManager Pro for LCD (DDC/CI) / EIZO ScreenSlicer »

Pour savoir comment installer et utiliser « ScreenManager Pro for LCD (DDC/CI) / EIZO ScreenSlicer », consultez le manuel d'utilisation correspondant sur le disque.

1-4. Commandes de base et Fonctions

● Fonctionnement de base du menu de réglage

1. Affichage du menu de réglage

1. Appuyez sur ENTER. Le menu Réglage apparaît.

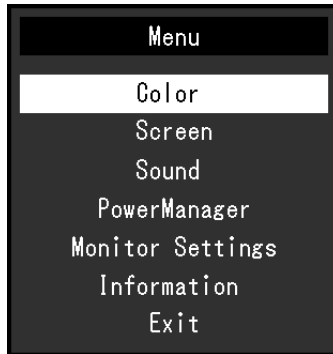

2. Réglage / Configuration

1. Sélectionnez le menu à régler / configurer à l'aide des touches ▼, ▲, puis appuyez sur ENTER. Le sous-menu s'affiche.

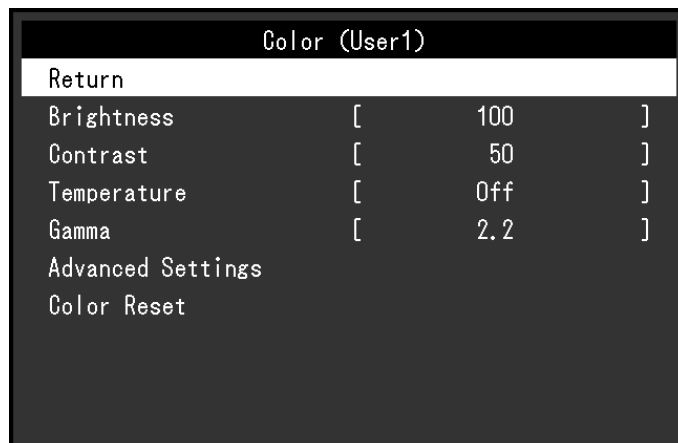

2. Sélectionnez l'élément à régler / configurer à l'aide des touches ▼, ▲, puis appuyez sur ENTER. Le menu d'ajustage / réglage s'affiche.



3. Réglez / configurez l'élément sélectionné à l'aide des touches ▼, ▲, puis appuyez sur ENTER.

3. Sortie

1. Choisissez « Retour » dans le sous-menu, puis appuyez sur ENTER. Le menu Réglage apparaît.
2. Choisissez « Sortie » dans le menu Principal, puis appuyez sur ENTER. Le menu de Réglage se ferme.

Remarque

- Vous pouvez également quitter le menu Réglage en appuyant deux fois rapidement sur ENTER.
-

● Fonctions

Le tableau ci-dessous résume le menu Réglage et les éléments de réglage de chaque menu.

Menu principal	Réglage	Référence	
Couleur* ¹	Luminosité	« 2-3. Réglage de la couleur » (page 19)	
	Contraste		
	Température		
	Gamma		
	Réglages avancés		Saturation
			Nuance
		Overdrive* ²	
Réinit. couleur	« Restauration des réglages de la couleur » (page 35)		
Ecran	Taille	« Modification de la taille de l'écran » (page 29)	
	Lissage	« 2-4. Réglage d'écran » (page 25)	
	Ajustement Analog.* ³		Réglage écran auto
			Réglage niveau auto
			Horloge
			Phase
			Position Hor.
Position Vert.			
Son	Source	« 3-2. Sélection de la source sonore pendant l'utilisation de l'entrée du signal DisplayPort » (page 31)	
	Veille	« Sortie audio » (page 37)	
PowerManager	Veille	« 4-1. Réglage de la fonction d'économie d'énergie » (page 36)	
	Minuterie Eco	« 4-6. Activer / Désactiver la Mise en veille automatique » (page 40)	
Réglages moniteur	Up View* ⁴	« 3-3. Compensation du défaut de l'angle de visualisation (EV2316W / EV2416W uniquement) » (page 32)	
	Signal Entrée	« Pour régler la sélection du signal d'entrée » (page 53)	
	Voyant Tension	« 4-2. Réglage du témoin de fonctionnement » (page 37)	
	Langue	« 3-9. Réglage de la langue » (page 34)	
	DDC/CI	« 3-4. Activer / Désactiver les communications DDC/CI » (page 32)	
	Intensité Bords	« Pour régler la luminosité des bandes noires » (page 30)	
	Réglages du menu	Orientation	« 3-6. Réglage de l'orientation » (page 33)
		Logo	« 3-7. Affichage et dissimulation du logo EIZO » (page 33)
		Position du Menu	« 3-8. Modification de la position d'affichage du menu Réglage » (page 34)
Restaurer	« Restauration de tous les paramètres par défaut » (page 35)		
Informations	« 6-6. Affichage des informations relatives au moniteur » (page 54)		

*1 Le réglage / la configuration disponible dans le menu « Couleur » dépend du mode Couleur sélectionné (voir « Options de réglage pour chaque mode » (page 20)).

*2 EV2336W / EV2436W uniquement

*3 Ces fonctions peuvent être ajustées à l'aide d'une entrée analogique.

*4 EV2316W / EV2416W uniquement

Chapitre 2 Ajustage des écrans

2-1. Résolutions compatibles

Ce moniteur prend en charge les résolutions suivantes.

● EV2316W

D'entrée analogique (D-Sub)

Résolution	Signaux compatibles	Fréquence de balayage vertical	Fréquence de point
640 × 480	VGA	60 Hz	148.5 MHz (Max.)
800 × 600	VESA	60 Hz	
1024 × 768	VESA	60 Hz	
1280 × 720	CEA-861	60 Hz	
1280 × 960	VESA	60 Hz	
1280 × 1024	VESA	60 Hz	
1680 × 1050	VESA CVT, VESA CVT RB	60 Hz	
1920 × 1080 ^{*1}	CEA-861	60 Hz	

D'entrée numérique (DVI-D)

Résolution	Signaux compatibles	Fréquence de balayage vertical	Fréquence de point
640 × 480	VGA	60 Hz	148.5 MHz (Max.)
800 × 600	VESA	60 Hz	
1024 × 768	VESA	60 Hz	
1280 × 720	CEA-861	60 Hz	
1280 × 960	VESA	60 Hz	
1280 × 1024	VESA	60 Hz	
1680 × 1050	VESA CVT, VESA CVT RB	60 Hz	
1920 × 1080 ^{*1}	CEA-861	60 Hz	

D'entrée numérique (DisplayPort)

Résolution	Signaux compatibles	Fréquence de balayage vertical	Fréquence de point
640 × 480	VGA, CEA-861	60 Hz	148.5 MHz (Max.)
720 × 480 (4:3)	CEA-861	60 Hz	
720 × 480 (16:9)	CEA-861	60 Hz	
800 × 600	VESA	60 Hz	
1024 × 768	VESA	60 Hz	
1280 × 720	CEA-861	60 Hz	
1280 × 960	VESA	60 Hz	
1280 × 1024	VESA	60 Hz	
1680 × 1050	VESA CVT, VESA CVT RB	60 Hz	
1920 × 1080 ^{*1}	CEA-861	60 Hz	

*1 Résolution recommandée

● EV2336W

D'entrée analogique (D-Sub)

Résolution	Signaux compatibles	Fréquence de balayage vertical	Fréquence de point
640 × 480	VGA, VESA	~75 Hz	148.5 MHz (Max.)
720 × 400	VGA TEXT	70 Hz	
800 × 600	VESA	~75 Hz	
1024 × 768	VESA	~75 Hz	
1280 × 720	CEA-861	60 Hz	
1280 × 960	VESA	60 Hz	
1280 × 1024	VESA	~75 Hz	
1680 × 1050	VESA CVT, VESA CVT RB	60 Hz	
1920 × 1080 ^{*1}	CEA-861	60 Hz	

D'entrée numérique (DVI-D)

Résolution	Signaux compatibles	Fréquence de balayage vertical	Fréquence de point
640 × 480	VGA	60 Hz	148.5 MHz (Max.)
720 × 400	VGA TEXT	70 Hz	
800 × 600	VESA	60 Hz	
1024 × 768	VESA	60 Hz	
1280 × 720	CEA-861	60 Hz	
1280 × 960	VESA	60 Hz	
1280 × 1024	VESA	60 Hz	
1680 × 1050	VESA CVT, VESA CVT RB	60 Hz	
1920 × 1080 ^{*1}	CEA-861	60 Hz	

D'entrée numérique (DisplayPort)

Résolution	Signaux compatibles	Fréquence de balayage vertical	Fréquence de point
640 × 480	VGA, CEA-861	60 Hz	148.5 MHz (Max.)
720 × 400	VGA TEXT	70 Hz	
720 × 480 (4:3)	CEA-861	60 Hz	
720 × 480 (16:9)	CEA-861	60 Hz	
800 × 600	VESA	60 Hz	
1024 × 768	VESA	60 Hz	
1280 × 720	CEA-861	60 Hz	
1280 × 960	VESA	60 Hz	
1280 × 1024	VESA	60 Hz	
1680 × 1050	VESA CVT, VESA CVT RB	60 Hz	
1920 × 1080 ^{*1}	CEA-861	60 Hz	

*1 Résolution recommandée

● EV2416W

D'entrée analogique (D-Sub)

Résolution	Signaux compatibles	Fréquence de balayage vertical	Fréquence de point
640 × 480	VGA	60 Hz	193,3 MHz (Max.)
800 × 600	VESA	60 Hz	
1024 × 768	VESA	60 Hz	
1280 × 720 ^{*1}	CEA-861	60 Hz	
1280 × 960	VESA	60 Hz	
1280 × 1024	VESA	60 Hz	
1600 × 1200	VESA	60 Hz	
1680 × 1050	VESA CVT, VESA CVT RB	60 Hz	
1920 × 1200 ^{*2}	VESA CVT, VESA CVT RB	60 Hz	

D'entrée numérique (DVI-D)

Résolution	Signaux compatibles	Fréquence de balayage vertical	Fréquence de point
640 × 480	VGA	60 Hz	162 MHz (Max.)
800 × 600	VESA	60 Hz	
1024 × 768	VESA	60 Hz	
1280 × 720 ^{*1}	CEA-861	60 Hz	
1280 × 960	VESA	60 Hz	
1280 × 1024	VESA	60 Hz	
1600 × 1200	VESA	60 Hz	
1680 × 1050	VESA CVT, VESA CVT RB	60 Hz	
1920 × 1200 ^{*2}	VESA CVT RB	60 Hz	

D'entrée numérique (DisplayPort)

Résolution	Signaux compatibles	Fréquence de balayage vertical	Fréquence de point
640 × 480	VGA, CEA-861	60 Hz	162 MHz (Max.)
720 × 480 (4:3)	CEA-861	60 Hz	
720 × 480 (16:9)	CEA-861	60 Hz	
800 × 600	VESA	60 Hz	
1024 × 768	VESA	60 Hz	
1280 × 720 ^{*1}	CEA-861	60 Hz	
1280 × 960	VESA	60 Hz	
1280 × 1024	VESA	60 Hz	
1600 × 1200	VESA	60 Hz	
1680 × 1050	VESA CVT, VESA CVT RB	60 Hz	
1920 × 1200 ^{*2}	VESA CVT RB	60 Hz	

*1 Pour cette résolution, le réglage « Taille » est sur « Plein écran » (voir « 2-5. Modification de la taille de l'écran » (page 29)).

*2 Résolution recommandée

● EV2436W

D'entrée analogique (D-Sub)

Résolution	Signaux compatibles	Fréquence de balayage vertical	Fréquence de point
640 × 480	VGA, VESA	~75 Hz	193,3 MHz (Max.)
720 × 400	VGA TEXT	70 Hz	
800 × 600	VESA	~75 Hz	
1024 × 768	VESA	~75 Hz	
1280 × 720	CEA-861	60 Hz	
1280 × 960	VESA	60 Hz	
1280 × 1024	VESA	~75 Hz	
1600 × 1200	VESA	60 Hz	
1680 × 1050	VESA CVT, VESA CVT RB	60 Hz	
1920 × 1200 ^{*1}	VESA CVT, VESA CVT RB	60 Hz	

D'entrée numérique (DVI-D)

Résolution	Signaux compatibles	Fréquence de balayage vertical	Fréquence de point
640 × 480	VGA	60 Hz	162 MHz (Max.)
720 × 400	VGA TEXT	70 Hz	
800 × 600	VESA	60 Hz	
1024 × 768	VESA	60 Hz	
1280 × 720	CEA-861	60 Hz	
1280 × 960	VESA	60 Hz	
1280 × 1024	VESA	60 Hz	
1600 × 1200	VESA	60 Hz	
1680 × 1050	VESA CVT, VESA CVT RB	60 Hz	
1920 × 1200 ^{*1}	VESA CVT RB	60 Hz	

D'entrée numérique (DisplayPort)

Résolution	Signaux compatibles	Fréquence de balayage vertical	Fréquence de point
640 × 480	VGA, CEA-861	60 Hz	162 MHz (Max.)
720 × 400	VGA TEXT	70 Hz	
720 × 480 (4:3)	CEA-861	60 Hz	
720 × 480 (16:9)	CEA-861	60 Hz	
800 × 600	VESA	60 Hz	
1024 × 768	VESA	60 Hz	
1280 × 720	CEA-861	60 Hz	
1280 × 960	VESA	60 Hz	
1280 × 1024	VESA	60 Hz	
1600 × 1200	VESA	60 Hz	
1680 × 1050	VESA CVT, VESA CVT RB	60 Hz	
1920 × 1200 ^{*1}	VESA CVT RB	60 Hz	

*1 Résolution recommandée

2-2. Définir la résolution

Si vous n'êtes pas satisfait de la résolution après avoir raccordé le moniteur au PC ou si vous souhaitez modifier la résolution, conformez-vous à la procédure décrite ci après.

● Windows 8 / Windows 7

1. Pour Windows 8, cliquez sur la vignette « Bureau » sur l'écran de démarrage pour afficher le bureau.
2. A l'aide de la souris, réalisez un clic droit sur n'importe quel point du bureau à l'exception des icônes.
3. Une fois le menu affiché, cliquez sur « Résolution d'écran ».
4. Sélectionnez le moniteur dans la boîte de dialogue « Résolution d'écran ».
5. Cliquez sur « Résolution » pour sélectionner la résolution souhaitée.
6. Cliquez sur le bouton « OK ».
7. Lorsque la boîte de dialogue de confirmation s'affiche, cliquez sur « Conserver les modifications ».

● Windows Vista

1. A l'aide de la souris, réalisez un clic droit sur n'importe quel point du bureau à l'exception des icônes.
2. Une fois le menu affiché, cliquez sur « Personnaliser ».
3. Dans la fenêtre « Personnalisation », cliquez sur « Paramètres d'affichage ».
4. Dans la boîte de dialogue « Paramètres d'affichage », sélectionnez l'onglet « Moniteur » et choisissez la résolution souhaitée dans le champ « Résolution ».
5. Cliquez sur le bouton « OK ».
6. Lorsque la boîte de dialogue de confirmation s'affiche, cliquez sur « Oui ».

● Windows XP

1. A l'aide de la souris, réalisez un clic droit sur n'importe quel point du bureau à l'exception des icônes.
2. Une fois le menu affiché, cliquez dans « Propriétés ».
3. Lorsque la boîte de dialogue « Propriétés d'affichage » s'affiche, cliquez sur l'onglet « Paramètres » et sélectionnez la résolution souhaitée pour « Résolution d'écran » dans « Affichage ».
4. Cliquez sur le bouton « OK » pour fermer la boîte de dialogue.

● Mac OS X

1. Sélectionnez « Préférences système » dans le menu Apple.
2. Lorsque la boîte de dialogue « Préférences système » s'affiche, cliquez sur « Affichages » pour « Matériel ».
3. Dans la boîte de dialogue figurant à l'écran, sélectionnez l'onglet « Affichage » et sélectionnez la résolution souhaitée dans le champ « Résolutions ».
4. Votre sélection s'affiche immédiatement. Lorsque vous êtes satisfait de la résolution sélectionnée, fermez la fenêtre.

2-3. Réglage de la couleur

● Sélection du mode d'affichage (mode de FineContrast)

Cette fonction facilite la sélection d'un mode personnalisé en fonction de l'application du moniteur.

Modes d'affichage

Mode	Fonction
User1	Sélectionnez cela pour définir un jeu de paramètres désiré.
User2	
sRGB	Adapté à la synchronisation des couleurs des périphériques compatibles sRGB.
Paper	Produit un effet papier imprimé. Adapté à l'affichage des images d'un média comme de livres et de documents.
Movie	Adapté à la lecture d'images animées.

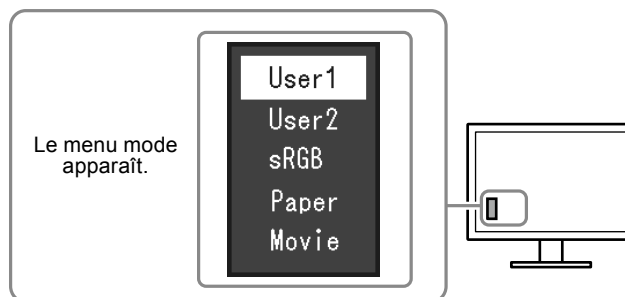

Procédure

1. Appuyez sur MODE.
Le menu mode s'affiche en bas à gauche de l'écran.
2. Les modes de la liste sont mis en surbrillance les uns après les autres chaque fois que vous appuyez sur la touche MODE.
Vous pouvez modifier le mode à l'aide la touche ▼ ou ▲ lorsque le menu mode est affiché.



Remarque

- Le menu réglage et le menu Mode ne peuvent pas être affichés en même temps.
- « ScreenManager Pro for LCD (DDC/CI) » vous permet de sélectionner automatiquement le mode FineContrast en fonction de l'application utilisée (voir « Chapitre 3 Auto FineContrast » du manuel d'utilisation « ScreenManager Pro for LCD (DDC/CI) »).

● Réglages avancés

Le menu « Couleur » du menu réglage vous permet de configurer et d'enregistrer un ajustement indépendant de couleur pour chaque mode.

Attention

- 30 minutes sont nécessaires à la stabilisation des performances des composants électriques. Veuillez attendre au moins 30 minutes après avoir mis en marche le moniteur pour le régler.
- Effectuez d'abord le réglage de niveau lorsque vous ajustez les couleurs pour les signaux analogiques (voir « [Pour régler automatiquement la palette de couleurs](#) » (page 28)).
- La même image peut être visionnée dans différentes couleurs sur de multiples moniteurs, en raison des caractéristiques spécifiques des moniteurs. Effectuez manuellement des réglages précis de la couleur lorsque vous synchronisez les couleurs sur de multiples moniteurs.

Remarque

- L'utilisation du « ScreenManager Pro for LCD (DDC/CI) » vous permet d'effectuer les réglages de la couleur au moyen de la souris et du clavier de votre ordinateur. (Référez-vous au « Chapitre 4 Réglage de couleur » du manuel d'utilisation « ScreenManager Pro for LCD (DDC/CI) ».)

● Options de réglage pour chaque mode

Les paramètres réglables dépendent du mode. (Une fonction non réglable ne peut pas être sélectionnée.)

√: Réglable -: Non réglable

Fonction	Mode FineContrast					
	User1	User2	sRGB	Paper	Movie	
Luminosité	√	√	√	√	√	
Contraste	√	√	-	-	√	
Température	√	√	-	√	√	
Gamma	√	√	-	-	-	
Réglages avancés	Saturation	√	√	-	-	√
	Nuance	√	√	-	-	√
	Overdrive*1	√	√	-	-	-
	Gain	√	√	-	-	-
Réinit. couleur	√	√	√	√	√	

*1 EV2336W / EV2436W uniquement

● Réglage de la luminosité

Vous pouvez régler la luminosité de l'écran en modifiant la luminosité du rétroéclairage (Source de lumière émanant de l'arrière du panneau LCD).

Plage de réglage

0 à 100

Procédure

1. Appuyez sur ▲/☼.
2. Utilisez les touches ▼ ou ▲ pour effectuer le réglage.
3. Appuyez sur ENTER pour quitter.

Remarque

- Si vous trouvez que l'image est trop sombre, même si la luminosité est réglée à 100, ajustez le contraste.
- Vous pouvez également utiliser « Luminosité » dans « Couleur » dans le menu Ajustage pour l'ajuster.
- Pour régler automatiquement la luminosité de l'écran à un niveau confortable, voir « [4-3. Activer / Désactiver le Réglage automatique de la luminosité](#) » (page 37).

● Réglage du contraste

Vous pouvez régler la luminosité de l'écran en modifiant le niveau du signal vidéo.

Plage de réglage

0 à 100

Procédure

1. Choisissez « Couleur » dans le menu de réglages, puis appuyez sur ENTER.
2. Choisissez « Contraste » dans le menu « Couleur », puis appuyez sur ENTER.
Le menu « Contraste » s'affiche.
3. Utilisez les touches ▼ ou ▲ pour effectuer le réglage.
4. Appuyez sur ENTER pour quitter.

Remarque

- Avec un contraste de 50, toute la palette de couleurs est affichée.
 - Lors du réglage du moniteur, il est conseillé d'effectuer le réglage de la luminosité, ce qui ne risquerait pas de faire perdre les caractéristiques de gradation, avant le réglage du contraste.
 - Effectuez le réglage du contraste dans les cas suivants.
 - Lorsque vous trouvez que l'image est trop sombre, même si la luminosité est réglée à 100 (Définissez un contraste supérieur à 50.)
-

● Réglage de la température de couleur

Vous pouvez régler la température de la couleur.

La température de couleur sert normalement à exprimer la nuance de « Blanc » et / ou « Noir » par une valeur numérique. La valeur est exprimée en degrés Kelvin (K).

L'écran devient rougeâtre lorsque la température de couleur est basse, et bleuâtre lorsqu'elle est élevée, comme la température d'une flamme. Une valeur de gain prédéfinie est réglée pour chaque valeur de réglage de la température de couleur.

Plage de réglage

Arrêt, 4000 K-10000 K (spécifiée par chaque unité de 500 K, y compris 9300 K)

Procédure

1. Choisissez « Couleur » dans le menu de réglages, puis appuyez sur ENTER.
2. Choisissez « Température » dans le menu « Couleur », puis appuyez sur ENTER.
Le menu « Température » s'affiche.
3. Utilisez les touches ▼ ou ▲ pour effectuer le réglage.
4. Appuyez sur ENTER pour quitter.

Remarque

- La valeur de « K » est indiquée à titre de référence uniquement.
 - « Gain » vous permet d'effectuer un réglage encore plus précis (voir « Réglage de la valeur de gain » (page 24)).
 - Si vous le réglez sur « Arrêt », l'image sera affichée dans la couleur prédéfinie du moniteur (Gain : 100 pour chaque RGB).
 - Lorsque le gain est modifié, la température de couleur est basculée sur « Arrêt ».
-

● Réglage de la valeur gamma

Vous pouvez régler la valeur gamma. La luminosité du moniteur varie selon le signal d'entrée. Toutefois, le taux de variation n'est pas proportionnel au signal d'entrée. La « Correction Gamma » permet de maintenir l'équilibre entre le signal d'entrée et la luminosité du moniteur.

Plage de réglage

1,8, 2,0, 2,2

Procédure

1. Choisissez « Couleur » dans le menu de réglages, puis appuyez sur ENTER.
2. Choisissez « Gamma » dans le menu « Couleur », puis appuyez sur ENTER.
Le menu « Gamma » s'affiche.
3. Utilisez les touches ▼ ou ▲ pour effectuer le réglage.
4. Appuyez sur ENTER pour quitter.

Remarque

- Lorsque « Paper » est sélectionné en mode FineContrast, la valeur gamma s'affiche pour « Paper ». Le « Paper » est un moyen spécialisé pour afficher une image ressemblant à du papier imprimé.
-

● Réglage de la saturation des couleurs

Cette fonction permet de régler la saturation de la couleur.

Plage de réglage

-50 à 50

Procédure

1. Choisissez « Couleur » dans le menu de réglages, puis appuyez sur ENTER.
2. Choisissez « Réglages avancés » dans le menu « Couleur », puis appuyez sur ENTER.
3. Choisissez « Saturation » dans le menu « Réglages avancés », puis appuyez sur ENTER.
Le menu « Saturation » s'affiche.
4. Utilisez les touches ▼ ou ▲ pour effectuer le réglage.
5. Appuyez sur ENTER pour quitter.

Attention

- L'utilisation de cette fonction pourrait rendre certaines palettes de couleurs indisponibles à l'affichage.
-

Remarque

- La valeur minimum (-50) fait passer l'écran en monochrome.
-

● Réglage de la nuance

Cette fonction permet de régler la nuance.

Plage de réglage

-50 à 50

Procédure

1. Choisissez « Couleur » dans le menu de réglages, puis appuyez sur ENTER.
2. Choisissez « Réglages avancés » dans le menu « Couleur », puis appuyez sur ENTER.
3. Choisissez « Nuance » dans le menu « Réglages avancés », puis appuyez sur ENTER.
Le menu « Nuance » s'affiche.
4. Utilisez les touches ▼ ou ▲ pour effectuer le réglage.
5. Appuyez sur ENTER pour quitter.

Attention

- L'utilisation de cette fonction pourrait rendre certaines palettes de couleurs indisponibles à l'affichage.
-

● Pour régler l'intensité Overdrive (EV2336W / EV2436W uniquement)

Cette fonction vous permet de régler l'intensité de suractivité en fonction de l'utilisation du moniteur. Vous pouvez réduire les décalages image en réglant cette fonction sur « Amélioré » lors de l'affichage d'images animées.

Plage de réglage

Amélioré, Standard, Arrêt

Procédure

1. Choisissez « Couleur » dans le menu de réglages, puis appuyez sur ENTER.
2. Choisissez « Réglages avancés » dans le menu « Couleur », puis appuyez sur ENTER.
3. Choisissez « Overdrive » dans le menu « Réglages avancés », puis appuyez sur ENTER.
Le menu « Overdrive » s'affiche.
4. Utilisez les touches ▼ ou ▲ pour effectuer le réglage.
5. Appuyez sur ENTER pour quitter.

Attention

- La fonction de suractivité est désactivée dans les cas suivants :
 - La fréquence de balayage vertical des signaux d'entrée est supérieure à 60 Hz
 - Sélectionnez « Normal » dans le menu « Taille » (sauf si la résolution d'affichage est 1920 × 1080 (EV2336W) ou 1920 × 1200 (EV2436W)).
-

● Réglage de la valeur de gain

La luminosité de chaque composant de la couleur (rouge, vert, et bleu) est appelée « Gain ». Il est possible de changer la nuance de « blanc » en ajustant le gain.

Plage de réglage

0 à 100

Procédure

1. Choisissez « Couleur » dans le menu de réglages, puis appuyez sur ENTER.
2. Choisissez « Réglages avancés » dans le menu « Couleur », puis appuyez sur ENTER.
3. Choisissez « Gain » dans le menu « Réglages avancés », puis appuyez sur ENTER.
Le menu « Gain » s'affiche.
4. Réglez le gain à l'aide des touches ▼ ou ▲, pour chacune des couleurs rouge, vert et bleu.
5. Appuyez sur ENTER pour quitter.

Attention

- L'utilisation de cette fonction pourrait rendre certaines palettes de couleurs indisponibles à l'affichage.

Remarque

- La valeur de gain change avec celle de la température de couleur.
 - Lorsque le gain est modifié, la température de couleur est basculée sur « Arrêt ».
-

2-4. Réglage d'écran

● Entrée de signal numérique

Lorsque des signaux numériques sont entrés, les images s'affichent correctement en fonction des données prédéfinies du moniteur. Cependant, si les caractères et / ou les lignes sont flous, reportez-vous à « [Pour modifier les caractères / lignes flous](#) » (page 28).

Pour effectuer des réglages plus avancés, voir « [2-3. Réglage de la couleur](#) » (page 19) et les pages suivantes.

● Entrée de signal analogique

Attention

- 30 minutes sont nécessaires à la stabilisation des performances des composants électriques. Veuillez attendre au moins 30 minutes après avoir mis en marche le moniteur pour le régler.
- La fonction de réglage automatique de l'écran ne prend pas en charge les images d'une résolution inférieure à 800 × 600 (SVGA).
- La fonction d'ajustement automatique (ou d'ajustement automatique de l'écran) fournit les meilleures performances lorsqu'une image est entièrement affichée sur la zone d'affichage Windows ou Macintosh. Elle ne fonctionne pas correctement dans les cas ci-dessous :
 - Lorsqu'une image est affichée uniquement sur une partie de l'écran (fenêtre invite de commandes par exemple)
 - Lorsqu'un fond noir (papier peint, etc.) est utilisé

Ces fonctions peuvent ne pas fonctionner correctement avec certaines cartes vidéo.

Le réglage de l'écran du moniteur permet de supprimer le scintillement de l'écran ou de régler correctement la position et la taille de l'écran en fonction de l'ordinateur à utiliser.

Remarque

- La fonction de réglage automatique fonctionne lorsque toutes les conditions suivantes sont remplies :
 - Lorsqu'un signal est émis vers le moniteur pour la première fois, ou lorsqu'une résolution ou des fréquences de balayage horizontal / vertical affichées pour la première fois sont réglées
-

Si l'écran ne s'affiche pas correctement même après le réglage automatique, réglez-le en suivant les procédures décrites sur les pages suivantes, afin d'utiliser le moniteur dans des conditions confortables.

Procédures de réglage

1. Préparation pour utiliser des exemples de réglage d'écran analogique.

Chargez le CD « EIZO LCD Utility Disk » dans l'ordinateur, puis ouvrez les « Fichiers de motifs de réglage d'écran ».

Remarque

- Pour plus de détails et d'instructions sur l'ouverture des « Fichiers de motifs de réglage d'écran », veuillez vous référer au fichier Readme.txt.
-

2. Recommencez l'ajustement auto à l'aide du motif de réglage de l'écran analogique qui est affiché.

● Pour régler le scintillement, la position et la taille de l'écran automatiquement

Procédure

1. Affichez le Motif 1 en plein écran sur le moniteur grâce aux « Fichiers d'exemple de réglage d'écran ».

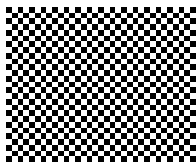

2. Choisissez « Ecran » dans le menu de réglages, puis appuyez sur ENTER.
3. Choisissez « Ajustement Analog. » dans le menu « Ecran », puis appuyez sur ENTER.
4. Choisissez « Réglage écran auto » dans le menu « Ajustement Analog. », puis appuyez sur ENTER.
5. Sélectionnez « Oui » à l'aide des touches ▼ ou ▲, puis appuyez sur ENTER.

La fonction de réglage automatique corrige le scintillement, la position et la taille de l'écran.

Si l'écran ne s'affiche pas correctement, même après avoir effectué le réglage automatique, effectuez les réglages conformément à la procédure suivante. Si l'écran s'affiche correctement, reportez-vous à « 4. Réglage de la palette de couleurs. » (page 28).

3. Sélectionnez « Ecran » dans le menu réglage pour effectuer des réglages avancés.

Pour régler l'horloge, la phase et la position, procédez dans cet ordre.

● Pour supprimer les barres verticales

Procédure

1. Choisissez « Ajustement Analog. » dans le menu « Ecran », puis appuyez sur ENTER.
2. Choisissez « Horloge » dans le menu « Ajustement Analog. », puis appuyez sur ENTER.

Le menu « Horloge » s'affiche.

3. Réglez l'horloge à l'aide des touches ▼ ou ▲ afin d'éliminer les barres verticales.
Appuyez lentement sur les touches ▼ ou ▲ afin de ne pas manquer le point d'ajustement.
4. Appuyez sur ENTER pour quitter.

Lorsque du flou, un scintillement ou des barres apparaissent sur l'écran après le réglage, reportez-vous à « Pour supprimer le scintillement ou le flou » pour éliminer le flou ou le scintillement.

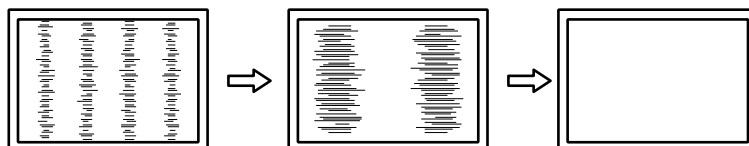

● Pour supprimer le scintillement ou le flou

Procédure

1. Choisissez « Ajustement Analog. » dans le menu « Ecran », puis appuyez sur ENTER.
2. Choisissez « Phase » dans le menu « Ajustement Analog. », puis appuyez sur ENTER.
Le menu « Phase » s'affiche.
3. Réglez la phase à l'aide des touches ▼ ou ▲ pour minimiser le flou ou le scintillement.
4. Appuyez sur ENTER pour quitter.

Lorsque des barres verticales apparaissent à l'écran après le réglage, retournez à la section « Pour supprimer les barres verticales ».

(Horloge → Phase → Position)

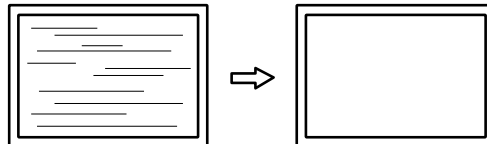

Attention

- En fonction de votre ordinateur ou de votre carte vidéo, le flou ou le scintillement ne seront pas forcément éliminés.

● Pour régler la position de l'écran

Remarque

- Etant donné que le nombre de pixels et les positions des pixels sont fixés sur le moniteur LCD, seule une position est fournie pour afficher correctement les images. Le réglage de la position sert à faire glisser une image à la position correcte.

Procédure

1. Choisissez « Ajustement Analog. » dans le menu « Ecran », puis appuyez sur ENTER.
2. Choisissez « Position Hor. » ou « Position Vert. » dans le menu « Ajustement Analog. », puis appuyez sur ENTER.
Le menu « Position Hor. » ou « Position Vert. » apparaît.
3. Réglez la position à l'aide des touches ▼ ou ▲.
4. Appuyez sur ENTER pour quitter.

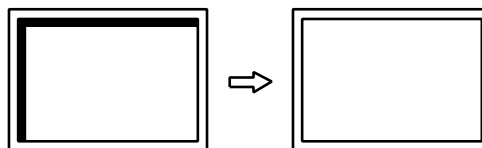

5. Fermez l'exemple 1.

4. Réglage de la palette de couleurs.

● Pour régler automatiquement la palette de couleurs

Vous pouvez afficher chaque palette de couleurs (0 à 255) en réglant le niveau de sortie du signal.

Procédure

1. Affichez l'exemple 2 en plein écran sur le moniteur grâce aux « Fichiers d'exemple de réglage d'écran ».

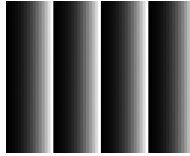

2. Choisissez « Ecran » dans le menu de réglages, puis appuyez sur ENTER.
3. Choisissez « Ajustement Analog. » dans le menu « Ecran », puis appuyez sur ENTER.
4. Choisissez « Réglage niveau auto » dans le menu « Ajustement Analog. », puis appuyez sur ENTER.
5. Sélectionnez « Oui » à l'aide des touches ▼ ou ▲, puis appuyez sur ENTER.
La plage de sortie est réglée automatiquement.
6. Fermez l'exemple 2.

5. Modifier les caractères / lignes flous.

● Pour modifier les caractères / lignes flous

Lorsqu'une image est affichée avec une résolution autre que celle recommandée, les caractères ou les lignes de l'image affichée peuvent être flous.

Attention

- Le réglage du lissage n'est pas forcément nécessaire, en fonction de la résolution de l'affichage. (L'icône de lissage est indisponible.)
-

Plage de réglage

1 à 5

Procédure

1. Choisissez « Ecran » dans le menu de réglages, puis appuyez sur ENTER.
2. Choisissez « Lissage » dans le menu « Ecran », puis appuyez sur ENTER.
Le menu « Lissage » s'affiche.
3. Utilisez les touches ▼ ou ▲ pour effectuer le réglage.
4. Appuyez sur ENTER pour quitter.

2-5. Modification de la taille de l'écran

● Modification de la taille de l'écran

L'image dans une résolution différente de celle recommandée s'affiche automatiquement en plein écran. Vous pouvez modifier le réglage de l'écran à l'aide de la fonction « Taille ».

Réglage	Fonction
Plein écran	Affiche une image sur la totalité de l'écran. Dans certains cas, les images peuvent être déformées, car la fréquence du balayage vertical est différente de la fréquence du balayage horizontal.
Elargi	Affiche une image sur la totalité de l'écran. Dans certains cas, une bande noire verticale ou horizontale apparaît afin de compenser la différence entre la fréquence de balayage vertical et horizontal.
Normal*1	Affiche les images selon la résolution spécifiée.

*1 EV2336W / EV2436W uniquement

Exemple : Taille de l'image 1024 × 768

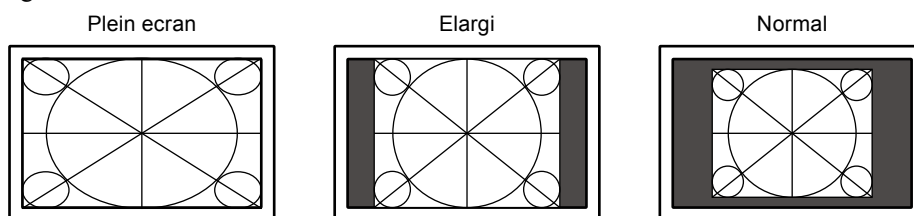

EV2316W :	(1920 × 1080)	(1440 × 1080)	(-)
EV2336W :	(1920 × 1080)	(1440 × 1080)	(1024 × 768)
EV2416W :	(1920 × 1200)	(1600 × 1200)	(-)
EV2436W :	(1920 × 1200)	(1600 × 1200)	(1024 × 768)

Procédure

1. Choisissez « Ecran » dans le menu de réglages, puis appuyez sur ENTER.
2. Choisissez « Taille » dans le menu « Ecran », puis appuyez sur ENTER.
Le menu « Taille » s'affiche.
3. Sélectionnez « Plein écran », « Elargi » ou « Normal » à l'aide des touches ▼ ou ▲.
4. Appuyez sur ENTER pour quitter.

Attention

- Le fait de sélectionner « Normal » pourrait rendre certaines palettes de couleurs indisponibles à l'affichage.
- Lorsqu'une image à une résolution de 1280 × 720 est affichée sur l'EV2416W, la taille de l'écran est « Plein écran ».

● Pour régler la luminosité des bandes noires

Un bord (une zone noire sans image) apparaît autour de l'image en mode « Normal » ou « Elargi ».

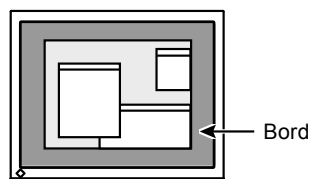

Procédure

1. Choisissez « Réglages moniteur » dans le menu de réglages, puis appuyez sur ENTER.
2. Choisissez « Intensité Bords » dans le menu « Réglages moniteur », puis appuyez sur ENTER.
Le menu « Intensité Bords » s'affiche.
3. Utilisez les touches ▼ ou ▲ pour effectuer le réglage.
4. Appuyez sur ENTER pour quitter.

Chapitre 3 Réglage du moniteur

3-1. Réglage du volume

Cette fonction permet de régler le volume.

Plage de réglage

0 à 30

Procédure

1. Appuyez sur ▼ / (M).
2. Utilisez les touches ▼ ou ▲ pour effectuer le réglage.
3. Appuyez sur ENTER pour quitter.

Remarque

- Le volume des haut-parleurs et des écouteurs peut être réglé individuellement.
-

3-2. Sélection de la source sonore pendant l'utilisation de l'entrée du signal DisplayPort

Cette fonction vous permet de modifier la source sonore lors de l'entrée du signal DisplayPort. Vous pouvez sélectionner la mini-prise stéréo ou le DisplayPort.

Procédure

1. Choisissez « Son » dans le menu de réglages, puis appuyez sur ENTER.
2. Choisissez « Source » dans le menu « Son », puis appuyez sur ENTER.
Le menu « Source » s'affiche.
3. Sélectionnez « Mini-prise stéréo » ou « DisplayPort » à l'aide des touches ▼ ou ▲.
4. Appuyez sur ENTER pour quitter.

Remarque

- Cette fonction peut être activée pendant que vous utilisez le signal DisplayPort.
-

3-3. Compensation du défaut de l'angle de visualisation (EV2316W / EV2416W uniquement)

Lorsque l'écran doit être visionné de dessous, l'angle de visualisation peut être compensé afin que l'écran semble être vu de face.

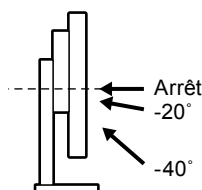

Plage de réglage

-40°, -20°, Arrêt

Procédure

1. Choisissez « Réglages moniteur » dans le menu de réglages, puis appuyez sur ENTER.
2. Choisissez « Up View » dans le menu « Réglages moniteur », puis appuyez sur ENTER.
Le menu « Up View » s'affiche.
3. Sélectionnez « -40° », « -20° » ou « Arrêt » à l'aide des touches ▼ ou ▲.
4. Appuyez sur ENTER pour quitter.

Attention

- Le réglage est mis sur « Arrêt » dans les cas suivants :
 - « Orientation » dans le menu Réglage est réglée sur « Portrait ».
 - « sRGB » est sélectionné en mode FineContrast.
- Selon l'angle de visualisation, une modification du réglage pourrait rendre l'écran moins visible.

3-4. Activer / Désactiver les communications DDC/CI

Cette fonction vous permet d'activer ou de désactiver les communications DDC/CI (voir « 6-9. Glossaire » (page 65)).

Procédure

1. Choisissez « Réglages moniteur » dans le menu de réglages, puis appuyez sur ENTER.
2. Choisissez « DDC/CI » dans le menu « Réglages moniteur », puis appuyez sur ENTER.
Le menu « DDC/CI » s'affiche.
3. Sélectionnez « Marche » ou « Arrêt » à l'aide des touches ▼ ou ▲.
4. Appuyez sur ENTER pour quitter.



Remarque

- L'entrée DisplayPort de ce moniteur ne supporte pas la communication DDC/CI.

3-5. Touches de verrouillage du fonctionnement

Cette fonction vous permet de verrouiller les réglages afin d'en éviter toute modification.

Procédure

1. Appuyez sur  pour mettre le moniteur hors tension.
2. Maintenez enfoncée la touche SIGNAL lorsque vous appuyez sur  pour mettre le moniteur sous tension.
Vous pouvez alterner entre la fonction de verrouillage et de déverrouillage en effectuant l'opération à l'étape 2.

Remarque

- Les fonctions suivantes sont disponibles même lorsque les touches sont verrouillées:
 - Mise hors tension ou sous tension du moniteur avec la touche d'alimentation
-

3-6. Réglage de l'orientation

Cette fonction permet de régler l'orientation du menu Réglage lors de l'utilisation de l'écran du moniteur à la verticale.

Procédure

1. Choisissez « Réglages moniteur » dans le menu de réglages, puis appuyez sur ENTER.
2. Choisissez « Réglages du menu » dans le menu « Réglages moniteur », puis appuyez sur ENTER.
3. Choisissez « Orientation » dans le menu « Réglages du menu », puis appuyez sur ENTER.
Le menu « Orientation » s'affiche.
4. Sélectionnez « Paysage » ou « Portrait » à l'aide des touches ▼ ou ▲.
5. Appuyez sur ENTER pour quitter.
6. Faites pivoter l'écran du moniteur de 90° vers la droite si vous sélectionnez « Portrait ».

Attention

- Vérifiez que les câbles sont correctement branchés.
- Avant de tourner l'écran du moniteur, assurez-vous que le pied est réglé en position haute et que le réglage de l'écran est incliné vers le haut.

Remarque

- Pour utiliser le moniteur en position « Portrait », la prise en charge de la carte vidéo est requise. Lors de l'utilisation du moniteur en position « Portrait », il faut modifier les réglages de la carte vidéo. Reportez-vous au manuel d'utilisation de la carte vidéo pour plus d'informations.
-

3-7. Affichage et dissimulation du logo EIZO

Le logo EIZO apparaît à l'écran lors de la mise sous tension du moniteur. Vous pouvez décider d'afficher ou de cacher le logo EIZO.

Procédure

1. Choisissez « Réglages moniteur » dans le menu de réglages, puis appuyez sur ENTER.
2. Choisissez « Réglages du menu » dans le menu « Réglages moniteur », puis appuyez sur ENTER.
3. Choisissez « Logo » dans le menu « Réglages du menu », puis appuyez sur ENTER.
Le menu « Logo » s'affiche.
4. Sélectionnez « Marche » ou « Arrêt » à l'aide des touches ▼ ou ▲.
5. Appuyez sur ENTER pour quitter.

3-8. Modification de la position d'affichage du menu Réglage

Vous pouvez modifier la position d'affichage du menu Réglage.

Procédure

1. Choisissez « Réglages moniteur » dans le menu de réglages, puis appuyez sur ENTER.
2. Choisissez « Réglages du menu » dans le menu « Réglages moniteur », puis appuyez sur ENTER.
3. Choisissez « Position du Menu » dans le menu « Réglages du menu », puis appuyez sur ENTER.
Le menu « Position du Menu » s'affiche.
4. Ajustez la position à l'aide des touches ▼ ou ▲.
5. Appuyez sur ENTER pour quitter.

3-9. Réglage de la langue

Cette fonction vous permet de sélectionner la langue du menu Réglage et des messages.

Langues pouvant être sélectionnées

Anglais, Allemand, Français, Espagnol, Italien, Suédois, Japonais, Chinois simplifié, Chinois traditionnel

Procédure

1. Choisissez « Réglages moniteur » dans le menu de réglages, puis appuyez sur ENTER.
2. Choisissez « Langue » dans le menu « Réglages moniteur », puis appuyez sur ENTER.
Le menu « Langue » s'affiche.
3. Sélectionnez une langue à l'aide des touches ▼ ou ▲.
4. Appuyez sur ENTER pour quitter.

3-10. Restaurer les réglages par défaut du moniteur

Les valeurs des paramètres sont restaurées aux paramètres par défaut.

Attention

- Après une restauration, il est impossible d'annuler la manipulation.

Remarque

- Pour plus d'informations sur les réglages par défaut, voir « [Principaux réglages par défaut](#) » (page 60).

● Restauration des réglages de la couleur

Cette fonction ne permet de restaurer aux valeurs par défaut que les réglages de la couleur pour le mode en cours.

Procédure

1. Choisissez « Couleur » dans le menu de réglages, puis appuyez sur ENTER.
2. Choisissez « Réinit. couleur » dans le menu « Couleur », puis appuyez sur ENTER.
3. Sélectionnez « Oui » à l'aide des touches ▼ ou ▲.
4. Appuyez sur ENTER.

Les réglages de la couleur sont rétablis aux valeurs par défaut.

● Restauration des « Réglages EcoView Sense »

Cette fonction restaure les réglages des « Réglages EcoView Sense » par défaut.

Procédure

1. Appuyez sur .
2. Choisissez « Réglages EcoView Sense » dans le menu « Menu EcoView », puis appuyez sur ENTER.
3. Choisissez « Restaurer » dans le menu « Réglages EcoView Sense », puis appuyez sur ENTER.
4. Sélectionnez « Oui » à l'aide de la touche ▼ ou ▲.
5. Appuyez sur ENTER.

Les réglages des « Réglages EcoView Sense » sont rétablis aux valeurs par défaut.

Remarque

- Les « Réglages EcoView Sense » peuvent être modifiés et restaurés uniquement lorsqu'« EcoView Sense » est réglé sur « Marche » (voir « [4-4. Réglage du mode d'économie d'énergie lorsqu'une personne s'éloigne du moniteur](#) » (page 38)).

● Restauration de tous les paramètres par défaut

Cette fonction permet de restaurer tous les réglages aux valeurs par défaut.

Procédure

1. Choisissez « Réglages moniteur » dans le menu de réglages, puis appuyez sur ENTER.
2. Choisissez « Restaurer » dans le menu « Réglages moniteur », puis appuyez sur ENTER.
3. Sélectionnez « Oui » à l'aide des touches ▼ ou ▲.
4. Appuyez sur ENTER.

Tous les réglages sont restaurés aux valeurs par défaut.

Chapitre 4 Fonctions économie d'énergie

4-1. Réglage de la fonction d'économie d'énergie

● Moniteur

Cette fonction vous permet de régler le moniteur en mode d'économie d'énergie selon l'état de l'ordinateur. Une fois que le moniteur est entré en mode d'économie d'énergie, aucune image ne s'affiche à l'écran.

Attention

- Si vous désactivez le commutateur d'alimentation principal ou que vous débranchez le cordon d'alimentation, l'alimentation du moniteur est complètement coupée.
- Lorsque le moniteur est en mode d'économie d'énergie, les périphériques raccordés au port USB aval continuent de fonctionner. Par conséquent, la consommation d'énergie du moniteur varie selon les périphériques branchés, même si celui-ci est en mode d'économie d'énergie.
- La consommation d'énergie varie, même si le câble de la mini-prise stéréo est branché.

Remarque

- Le moniteur passe en mode veille environ 15 secondes après que l'entrée du signal cesse d'être détectée.

Procédure

1. Choisissez « PowerManager » dans le menu de réglages, puis appuyez sur ENTER.
2. Choisissez « Veille » dans le menu « PowerManager », puis appuyez sur ENTER.
Le menu « Veille » s'affiche.
3. Sélectionnez « Marche » ou « Arrêt » à l'aide des touches ▼ ou ▲.
4. Appuyez sur ENTER pour quitter.

Systeme d'économie d'énergie

Entrée de signal analogique

Ce moniteur est conforme à la norme VESA DPM.

PC		Moniteur	Voyant Tension
Marche		En fonctionnement	Bleu
Mode économie d'énergie	EN ATTENTE ARRETE OFF	Mode économie d'énergie	Orange
Hors tension		Mode économie d'énergie	Orange

Entrée de signal numérique

- DVI
Ce moniteur est conforme à la norme DVI DMPM.
- DisplayPort
Ce moniteur est conforme à la norme DisplayPort V1.1a.

PC		Moniteur	Voyant Tension
Marche		En fonctionnement	Bleu
Mode économie d'énergie		Mode économie d'énergie	Orange
Hors tension		Mode économie d'énergie	Orange

Quitter le mode économie d'énergie

Si le moniteur détecte une entrée, il quitte automatiquement le mode économie d'énergie et retourne au mode d'affichage normal.

● Sortie audio

Ce moniteur vous permet de désactiver la sortie audio des haut-parleurs / du casque en mode économie d'énergie.

Procédure

1. Choisissez « Son » dans le menu de réglages, puis appuyez sur ENTER.
2. Choisissez « Veille » dans le menu « Son », puis appuyez sur ENTER.
Le menu « Veille » s'affiche.
3. Sélectionnez « Son marche » ou « Son arrêt » à l'aide des touches ▼ ou ▲.
4. Appuyez sur ENTER pour quitter.

4-2. Réglage du témoin de fonctionnement

Cette fonction permet d'activer ou désactiver le Voyant Tension (bleu) lorsque le moniteur fonctionne.

Procédure

1. Choisissez « Réglages moniteur » dans le menu de réglages, puis appuyez sur ENTER.
2. Choisissez « Voyant Tension » dans le menu « Réglages moniteur », puis appuyez sur ENTER.
Le menu « Voyant Tension » s'affiche.
3. Sélectionnez « Marche » ou « Arrêt » à l'aide des touches ▼ ou ▲.
4. Appuyez sur ENTER pour quitter.

4-3. Activer / Désactiver le Réglage automatique de la luminosité

● Auto EcoView

Le capteur de luminosité ambiante situé sur la face avant du moniteur utilise la fonction Auto EcoView et détecte la luminosité ambiante pour régler automatiquement la luminosité de l'écran à un niveau confortable.

Attention

- Prenez garde à ne pas bloquer le capteur de luminosité ambiante situé au bas du moniteur lorsque vous utilisez la fonction Auto EcoView.

Procédure

1. Appuyez sur .
2. Choisissez « Auto EcoView » dans le menu « Menu EcoView », puis appuyez sur ENTER.
Le menu « Auto EcoView » s'affiche.
3. Sélectionnez « Elevée », « Standard » ou « Arrêt » à l'aide des touches ▼ ou ▲.
4. Appuyez sur ENTER pour quitter.

Remarque

- Lorsque « Luminosité » du menu réglage est modifié, la plage d'ajustement automatique d'Auto EcoView est aussi modifiée.
- Effectuez un réglage sur « Elevée » si vous souhaitez une luminosité un peu plus élevée que le statut de configuration « Standard ».

● EcoView Optimizer 2

La fonction EcoView Optimizer 2 permet de régler automatiquement la luminosité de l'écran selon le niveau de blanc du signal d'entrée. Cette fonction peut réduire la consommation énergétique tout en maintenant la luminosité précisée par le signal d'entrée.

Procédure

1. Appuyez sur .
2. Choisissez « EcoView Optimizer 2 » dans le menu « Menu EcoView », puis appuyez sur ENTER.
Le menu « EcoView Optimizer 2 » s'affiche.
3. Sélectionnez « Marche » ou « Arrêt » à l'aide des touches ▼ ou ▲.
4. Appuyez sur ENTER pour quitter.

Remarque

- Lorsque « Movie » est sélectionné en mode FineContrast, le réglage est mis sur « Arrêt ».
- Lorsque la fonction EcoView Optimizer 2 est sur « Marche », l'aspect de la couleur pâle peut changer. Si cela vous ennuie, réglez cette fonction sur « Arrêt ».

4-4. Réglage du mode d'économie d'énergie lorsqu'une personne s'éloigne du moniteur

Lorsque la fonction EcoView Sense est activée, le capteur situé sur la face avant du moniteur détecte les mouvements d'une personne. Lorsqu'une personne s'éloigne du moniteur, celui-ci entre automatiquement en mode d'économie d'énergie et aucune image n'est affichée à l'écran, ce qui permet de réduire la consommation d'énergie. Lorsqu'une personne se rapproche à nouveau du moniteur, celui-ci récupère du mode d'économie d'énergie et affiche de nouveau les images. La sensibilité et le temps jusqu'à ce que le mode économie d'énergie soit activé peuvent être réglés en fonction de l'environnement d'utilisation du moniteur et du mouvement de l'utilisateur.

Remarque

- Au moment du changement de mode d'économie d'énergie, le message qui indique ce changement s'affiche.

Procédure

1. Appuyez sur .

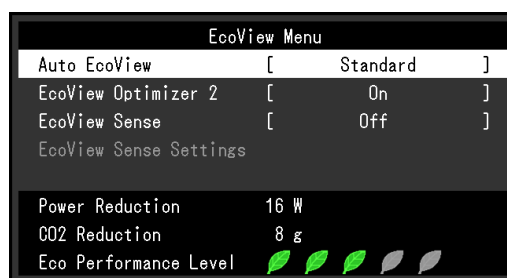

2. Choisissez « EcoView Sense » dans le menu « Menu EcoView », puis appuyez sur ENTER.
Le menu « EcoView Sense » s'affiche.
3. Sélectionnez « Marche » ou « Arrêt » à l'aide des touches ▼ ou ▲.
4. Appuyez sur ENTER pour quitter.

5. Lorsque « Marche » est sélectionné, sélectionnez « Réglages EcoView Sense » pour régler les détails.

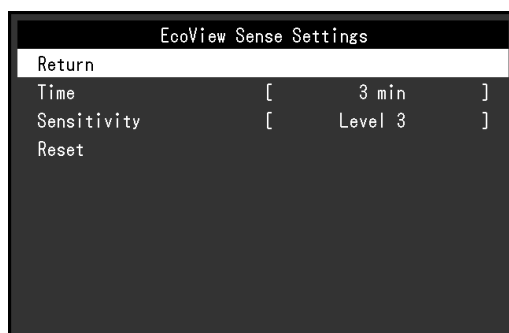

Elément	Plage de réglage	Description
Temps	5, 30 sec 1, 3, 5, 10, 15, 30, 45, 60 min	Précise le temps à partir du moment où une personne laisse le moniteur jusqu'à ce que le message « Pas de présence détectée » s'affiche. Le moniteur passe en mode économie d'énergie environ 20 secondes après l'affichage du message.
Sensibilité	Niveau 5 Niveau 4 Niveau 3 Niveau 2 Niveau 1	Lorsque le niveau de réglage est élevé (« Niveau 5 » au maximum), même les mouvements mineurs d'une personne sont détectés, faisant passer le moniteur en mode économie d'énergie seulement lorsqu'ils ne sont pas fréquents. D'autre part, lorsque le niveau de réglage est bas (« Niveau 1 » au minimum), seuls les grands mouvements d'une personne sont détectés, permettant au moniteur de passer en mode économie d'énergie fréquemment. EcoView Sense est activé lorsque le capteur à l'avant du moniteur détecte le déplacement de la chaleur. Par conséquent, la sensibilité devrait être modifiée en fonction des vêtements typiques de l'utilisateur ou de la température ambiante typique. Si le moniteur passe ou revient du mode économie d'énergie contrairement à vos attentes, essayez de modifier le niveau de réglage.
Restaurer	-	Cette fonction permet de restaurer tous les réglages aux valeurs par défaut.

Remarque

- Lorsque le moniteur est utilisé dans le sens « Portrait », la sensibilité de détection est inférieure au sens « Paysage ». Essayez d'augmenter la valeur du réglage de la sensibilité lors du passage au mode économie d'énergie.
- Pour utiliser le moniteur confortablement, augmentez la sensibilité pour les hautes températures, qui diminue la sensibilité de détection, ainsi que la sensibilité pour les basses températures, augmentant la sensibilité de détection.

4-5. Vérification du niveau d'économie d'énergie

Le menu EcoView vous permet de vérifier Réduction énergie, Réduction CO₂ et Niveau performance éco. Plus il y a d'indicateurs allumés représentant le niveau de performance éco, plus le niveau d'économie d'énergie atteint est élevé.

Exemple : EV2436W

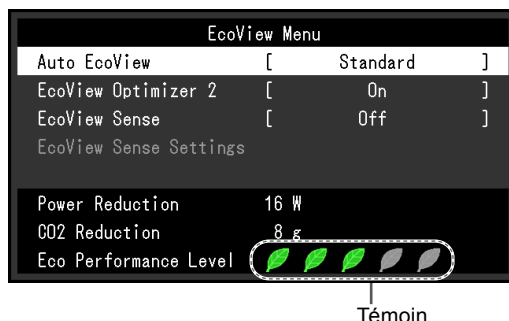

Procédure

1. Appuyez sur

Le menu « Menu EcoView » s'affiche.

Remarque

- Réduction énergie : réduction de la consommation d'énergie du rétroéclairage résultant du réglage de la valeur de luminosité.
Réduction CO₂ : valeur obtenue après conversion de la valeur de « Réduction énergie ». Il s'agit d'une estimation de la réduction de la quantité des émissions de CO₂ lorsque le moniteur est utilisé pendant 1 heure.
- * La valeur numérique est le résultat d'un calcul basé sur une valeur par défaut (0,000555 t - CO₂/kWh) déterminée par une ordonnance ministérielle japonaise (2006, Ministère de l'Economie, du Commerce et de l'Industrie, Ministère de l'Environnement, code civil, article 3) et peut varier en fonction du pays et de l'année.

4-6. Activer / Désactiver la Mise en veille automatique

Cette fonction permet de régler la mise hors tension automatique du moniteur après un délai défini en mode d'économie d'énergie.

Plage de réglage

Arrêt, 0, 1, 2, 3, 5, 10, 15, 20, 25, 30, 45 min, 1, 2, 3, 4, 5 h





Procédure

1. Choisissez « PowerManager » dans le menu de réglages, puis appuyez sur ENTER.
2. Choisissez « Minuterie Eco » dans « PowerManager », puis appuyez sur ENTER.
3. Sélectionnez « Arrêt » ou le délai avant la mise hors tension avec ▼ ou ▲.
4. Appuyez sur ENTER pour quitter.

Chapitre 5 Dépannage

Si un problème persiste après application des corrections proposées, veuillez prendre contact avec votre représentant local EIZO.

5-1. Aucune image

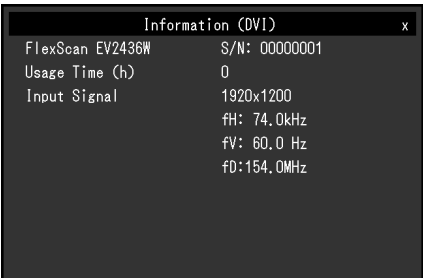

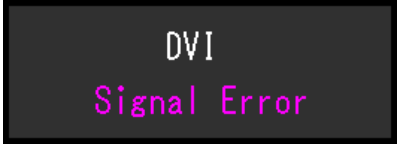











Problème	Cause possible et solution
1. Aucune image <ul style="list-style-type: none">Le témoin de fonctionnement ne s'allume pas.	<ul style="list-style-type: none">Vérifiez que le cordon d'alimentation est correctement branché.Activez le commutateur d'alimentation principal.Appuyez sur .Coupez l'alimentation du moniteur, puis rétablissez-la quelques minutes plus tard.
<ul style="list-style-type: none">Le témoin de fonctionnement s'allume en bleu.	<ul style="list-style-type: none">Augmentez les valeurs de « Luminosité », « Contraste » ou « Gain » dans le menu réglage (voir « Réglages avancés » (page 20)).
<ul style="list-style-type: none">Le témoin de fonctionnement s'allume en orange.	<ul style="list-style-type: none">Changez le signal d'entrée en appuyant sur SIGNAL.Déplacez la souris ou appuyez sur une touche du clavier.Vérifiez si l'ordinateur est sous tension.Lorsque la fonction EcoView Sense est activée, il se peut que le moniteur entre en mode d'économie d'énergie. Approchez-vous du moniteur. Si l'écran n'est pas affiché, déplacez la souris ou appuyez sur une touche du clavier.En fonction du PC et de la carte graphique, le signal d'entrée n'est pas détecté et le moniteur ne récupère pas du mode économie d'énergie. Si l'écran n'est pas affiché même après le déplacement de la souris ou la pression d'une touche du clavier, arrêtez le moniteur et remettez-le en marche en appuyant sur le bouton marche. Lorsque l'écran s'affiche, exécutez la procédure suivante. Le problème pourrait être résolu.<ol style="list-style-type: none">Appuyez sur  pour mettre le moniteur hors tension.Maintenez enfoncée la touche  lorsque vous appuyez sur  pour mettre le moniteur sous tension. « x » s'affiche sur le titre du menu d'« informations » du menu Réglage (voir « 6-6. Affichage des informations relatives au moniteur » (page 54)).Redémarrez le PC.Pour retourner au réglage précédent, refaites les étapes 1 à 3. 
<ul style="list-style-type: none">Le témoin de fonctionnement clignote en orange.	<ul style="list-style-type: none">Le périphérique qui utilise la connexion DisplayPort a rencontré un problème. Résolvez le problème, éteignez le moniteur, puis allumez-le de nouveau. Reportez-vous au manuel d'utilisation du périphérique de sortie pour plus d'informations.

Problème	Cause possible et solution
<p>2. Le message ci-dessous s'affiche.</p> <ul style="list-style-type: none"> Le message indique que le signal d'entrée est en dehors de la bande de fréquence spécifiée. Exemple : 	<p>Ce message s'affiche lorsque le signal n'entre pas correctement, même si le moniteur fonctionne correctement.</p> <ul style="list-style-type: none"> Vérifiez que l'ordinateur est configuré de façon à correspondre aux besoins du moniteur en matière de résolution et de fréquence de balayage vertical (voir « 2-1. Résolutions compatibles » (page 14)). Redémarrez l'ordinateur. Sélectionnez un réglage approprié à l'aide de l'utilitaire de la carte vidéo. Reportez-vous au manuel d'utilisation de la carte vidéo pour plus d'informations.

5-2. Problèmes d'imagerie (analogique et numérique)

Problème	Cause possible et solution
<p>1. L'écran est trop lumineux ou trop sombre.</p>	<ul style="list-style-type: none"> Utilisez les fonctions « Luminosité » ou « Contraste » dans le menu Réglage pour régler ce problème. (Le rétro-éclairage du moniteur LCD a une durée de vie limitée. Si l'écran s'assombrit ou scintille, prenez contact avec votre représentant local EIZO.) Si l'écran est trop clair, activez Auto EcoView. Le moniteur détecte la luminosité ambiante pour ajuster automatiquement la luminosité de l'écran.
<p>2. Les caractères sont flous.</p>	<ul style="list-style-type: none"> Vérifiez que l'ordinateur est configuré de façon à correspondre aux besoins du moniteur en matière de résolution et de fréquence de balayage vertical (voir « 2-1. Résolutions compatibles » (page 14)). Lorsqu'une image est affichée avec une résolution autre que celle recommandée, les caractères ou les lignes de l'image affichée peuvent être flous. Utilisez « Lissage » et « Taille » dans le menu Réglage pour régler l'écran (voir « Pour modifier les caractères / lignes flous » (page 28) et « Modification de la taille de l'écran » (page 29)).
<p>3. Des images rémanentes s'affichent.</p>	<ul style="list-style-type: none"> Les images rémanentes sont spécifiques aux moniteurs LCD. Evitez d'afficher la même image pendant trop longtemps. Utilisez l'économiseur d'écran ou la fonction d'économie d'énergie pour éviter d'afficher la même image pendant une période prolongée.
<p>4. Des points verts / rouges / bleus / blancs ou des points défectueux restent affichés sur l'écran.</p>	<ul style="list-style-type: none"> C'est une caractéristique du panneau LCD et non un défaut.
<p>5. Un moirage ou des marques de pression restent sur l'écran.</p>	<ul style="list-style-type: none"> Affichez un écran blanc ou noir sur le moniteur. Le problème peut être ainsi résolu.
<p>6. Des parasites apparaissent sur l'écran.</p>	<ul style="list-style-type: none"> Dans le menu réglage, configurez « Overdrive » sur « Arrêt » (voir « Pour régler l'intensité Overdrive (EV2336W / EV2436W uniquement) » (page 23)). Lorsque les signaux HDCP sont entrés, il est possible que les images normales ne s'affichent pas immédiatement à l'écran.

5-3. Problèmes d'imagerie (numérique uniquement)

Problème	Cause possible et solution									
<p>1. La configuration du moniteur passe à unique sous la configuration moniteurs multiples (lorsque DisplayPort est connecté).</p>	<ul style="list-style-type: none"> Lorsque les deux moniteurs sont connectés à un PC en utilisant DisplayPort, et lorsque l'alimentation à l'un des moniteurs est arrêtée avec la touche d'alimentation, le réglage de l'écran pourrait être modifié à la configuration un seul écran. Dans ce cas, activez la fonction « DP HotPlug » en suivant les procédures suivantes. L'activation de cette fonction pourrait augmenter la consommation d'énergie. <ol style="list-style-type: none"> Appuyez sur  pour mettre le moniteur hors tension. Maintenez enfoncée la touche  lorsque vous appuyez sur  pour mettre le moniteur sous tension. Chaque fois l'opération active / désactive cette fonction alternativement. L'état du réglage actuel peut être identifié en fonction de la couleur utilisée pour afficher le port d'entrée ou l'erreur de signal. <table border="1" data-bbox="590 1108 758 1960"> <thead> <tr> <th>Réglage</th> <th>Port d'entrée</th> <th>Erreur de Signal</th> </tr> </thead> <tbody> <tr> <td>Désactiver (réglage par défaut)</td> <td></td> <td></td> </tr> <tr> <td>Activer</td> <td></td> <td></td> </tr> </tbody> </table> 	Réglage	Port d'entrée	Erreur de Signal	Désactiver (réglage par défaut)			Activer		
Réglage	Port d'entrée	Erreur de Signal								
Désactiver (réglage par défaut)										
Activer										

5-4. Problèmes d'imagerie (analogique uniquement)

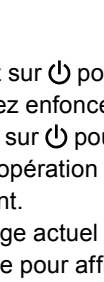
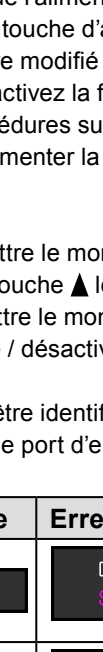
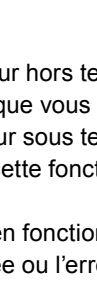
Problème	Cause possible et solution
<p>1. La position d'affichage est incorrecte.</p> 	<ul style="list-style-type: none"> Utilisez la fonction « Position » dans le menu réglage pour corriger la position de l'image (voir « Pour régler la position de l'écran » (page 27)). Si le problème persiste, utilisez l'utilitaire de la carte vidéo, s'il est disponible, pour modifier la position d'affichage.
<p>2. Des barres verticales s'affichent à l'écran ou une partie de l'image scintille.</p> 	<ul style="list-style-type: none"> Utilisez la fonction « Horloge » du menu réglage pour régler ce problème (voir « Pour supprimer les barres verticales » (page 26)).
<p>3. Tout l'écran scintille ou est flou.</p> 	<ul style="list-style-type: none"> Utilisez la fonction « Phase » du menu réglage pour régler ce problème (voir « Pour supprimer le scintillement ou le flou » (page 27)).

5-5. Autres problèmes

Problème	Cause possible et solution
1. Le menu Réglage ne s'affiche pas.	<ul style="list-style-type: none"> • Vérifiez si la fonction de verrouillage est active (voir « 3-5. Touches de verrouillage du fonctionnement » (page 33)).
2. « Lissage » du menu Réglage « Ecran » est indisponible.	<ul style="list-style-type: none"> • « Lissage » est indisponible lorsque l'écran est affiché selon les résolutions ou les réglages suivants. <ul style="list-style-type: none"> - La résolution est de 1920 × 1080 (EV2316W / EV2336W) - La résolution est de 1920 × 1200 (EV2416W / EV2436W) - La taille de l'écran est « Normal » (EV2336W / EV2436W uniquement)
3. La fonction de réglage automatique ne fonctionne pas.	<ul style="list-style-type: none"> • Cette fonction est inopérante lorsqu'un signal numérique est entré. • Cette fonction est destinée à être utilisée sur les ordinateurs Macintosh et les PC compatibles AT fonctionnant sous Windows. Elle ne fonctionne pas correctement lorsqu'une image ne s'affiche que sur une partie de l'écran (fenêtre de commande, par exemple) ou lorsqu'un fond d'écran noir (papier peint, etc.) est utilisé. • Cette fonction ne fonctionne pas correctement avec certaines cartes vidéo.
4. Pas de sortie audio.	<ul style="list-style-type: none"> • Vérifiez que le câble de la miniprise stéréo est correctement branché. • Regardez si le volume est réglé sur 0. • Vérifiez les réglages de l'ordinateur et du logiciel audio. • Lors de l'entrée du signal DisplayPort, vérifiez le réglage « Source » (voir « 3-2. Sélection de la source sonore pendant l'utilisation de l'entrée du signal DisplayPort » (page 31)).
5. (Lors de l'utilisation du EcoView Sense) Les images restent à afficher lorsque vous vous éloignez du moniteur. / Les images ne s'affichent pas à nouveau lorsque vous vous approchez.	<ul style="list-style-type: none"> • Vérifiez l'environnement d'utilisation du moniteur. La fonction Capteur présence ne fonctionne pas correctement dans les environnements d'utilisation suivants. <ul style="list-style-type: none"> - Le moniteur est situé dans un endroit exposé au vent. - Un appareil émettant de la chaleur se situe à proximité du moniteur. - Il y a un obstacle devant le moniteur. • Vérifiez la présence de saleté sur le capteur. Nettoyez-le à l'aide d'un chiffon doux. • Vérifiez si vous vous trouvez devant le moniteur. La fonction EcoView Sense est activée lorsque le capteur à l'avant du moniteur détecte le déplacement de la chaleur. • En cas de température élevée, le moniteur pourrait ne pas récupérer du mode d'économie d'énergie. Si l'écran n'est pas affiché même après le déplacement de la souris ou la pression d'une touche du clavier, arrêtez le moniteur et remettez-le en marche en appuyant sur le bouton marche. Lorsque l'écran s'affiche, augmentez la valeur de la sensibilité de détection (voir « 4-4. Réglage du mode d'économie d'énergie lorsqu'une personne s'éloigne du moniteur » (page 38)).

Problème	Cause possible et solution
<p>6. Les périphériques USB raccordés au moniteur ne fonctionnent pas.</p>	<ul style="list-style-type: none"> • Vérifiez que le câble USB est correctement branché (voir « 6-5. Utilisation du bus USB (Universal Serial Bus) » (page 53)) • Branchez le câble sur un autre port USB. Si votre ordinateur ou les périphériques fonctionnent correctement après avoir changé de port USB, contactez votre représentant local EIZO. (Consultez le manuel de l'ordinateur pour plus d'informations.) • Redémarrez l'ordinateur. • Si les périphériques fonctionnent correctement lorsque l'ordinateur et les périphériques sont raccordés directement, contactez votre représentant local EIZO. • Assurez-vous que l'ordinateur et le système d'exploitation sont compatibles USB. (Pour toute information sur la compatibilité USB de périphériques, consultez leur fabricant respectif.) • Vérifiez le réglage du BIOS pour la connexion USB si votre ordinateur fonctionne sous Windows. (Consultez le manuel de l'ordinateur pour plus d'informations.)

Chapitre 6 Référence

6-1. Fixation du bras facultatif

Un bras en option (ou un pied en option) peut être fixé en retirant la section du pied. Pour le bras (ou le pied) disponible en option, veuillez consulter notre site Web. www.eizoglobal.com

Attention

- Fixez le bras ou pied conformément aux instructions de son manuel d'utilisation.
- Avant d'utiliser un bras ou un pied d'une autre marque, vérifiez les points suivants et choisissez un produit conforme à la norme VESA. Utilisez les vis fixant l'appareil et le pied.
 - Espacement entre les trous de vis : 100 mm × 100 mm
 - Epaisseur de la plaque : 2,6 mm
 - Suffisamment solide pour supporter le poids du moniteur (à l'exception du pied) et les accessoires tels que les câbles.
- Si vous utilisez un bras ou un pied, fixez-le selon les angles suivants d'inclinaison du moniteur.
 - Haut 45°, bas 45° (affichage horizontal et vertical, rotation de 90° vers la droite)
- Raccordez les câbles après avoir fixé le bras ou pied.
- Une fois le pied retiré, ne le manipulez pas vers le haut ou le bas. Vous risqueriez de vous blesser ou d'endommager l'appareil.
- Le moniteur et le bras ou pied sont lourds. Vous pourriez vous blesser ou endommager le matériel en les laissant tomber.
- Lors du réglage du moniteur en style portrait, tournez l'écran du moniteur de 90° dans le sens des aiguilles d'une montre.

Procédure

1. Posez le moniteur LCD sur un tissu doux étalé sur une surface stable avec la surface de l'écran tournée vers le bas.

2. Enlevez le pied.

Préparez un tournevis. Desserrez les vis (quatre) fixant l'appareil et le pied à l'aide du tournevis.

3. Fixez le bras ou le pied au moniteur.

Fixez le moniteur au bras ou pied à l'aide des vis spécifiées dans le manuel d'utilisation du bras ou pied.

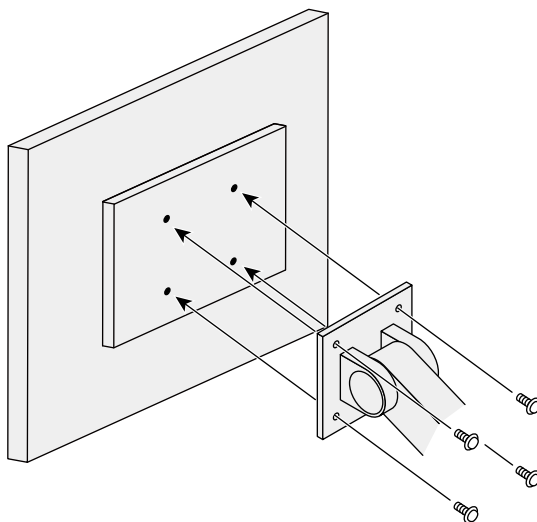

6-2. Détachement/Fixation de la base du pied

Procédure de détachement

La base du pied ayant été détachée pendant la configuration peut être détachée en effectuant les procédures suivantes.

- 1. Posez le moniteur LCD sur un tissu propre étalé sur une surface stable avec la surface du panneau tournée vers le bas.**
- 2. Tournez la vis de fixation de la base du pied pour la démonter.**

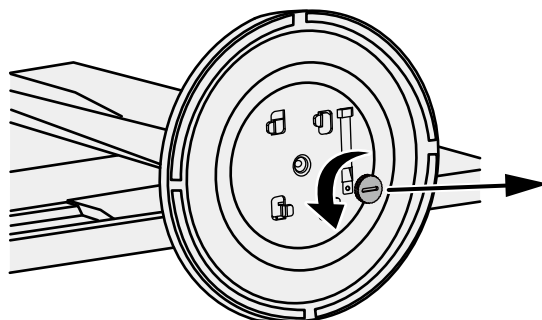

Remarque

- La vis de fixation peut être retirée à la main. Si la vis de fixation est trop serrée, utilisez une pièce de monnaie ou un tournevis plat.
-

- 3. Tournez la base du pied dans le sens antihoraire pour la démonter.**

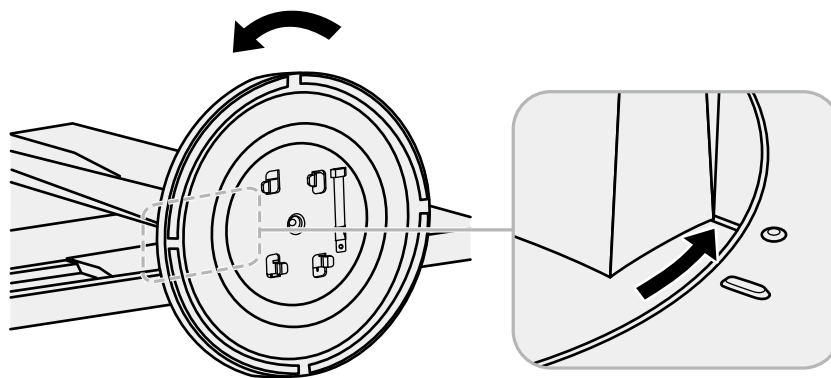

Remarque

- Revissez la vis de fixation sur la base du pied en vue d'une utilisation ultérieure de cette dernière.
-

Procédure de fixation

Une fois ôtée, la base du pied peut être à nouveau montée sur le moniteur selon les procédures suivantes.

- 1. Vérifiez que la vis de fixation est correctement montée sur la partie inférieure de la base du pied.**
- 2. Placez la base du pied sur une surface stable.**

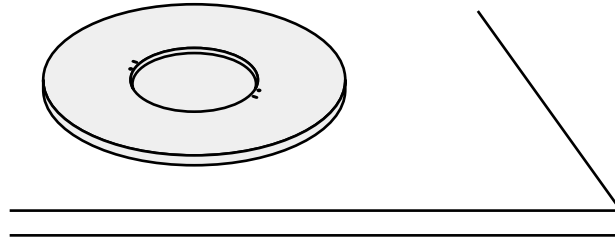

- 3. Insérez l'équerre du pied dans la base du pied.**

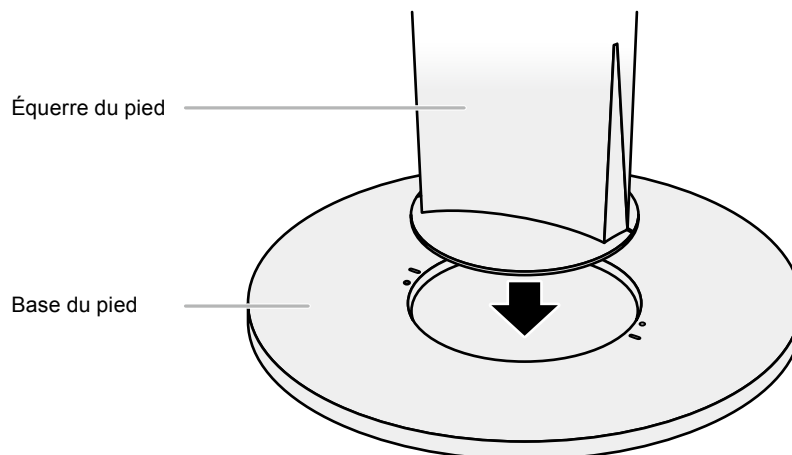
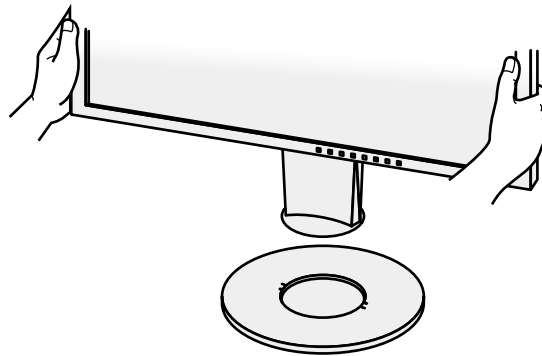

4. Tournez l'équerre du pied dans le sens horaire jusqu'à ce que vous entendiez un déclic.

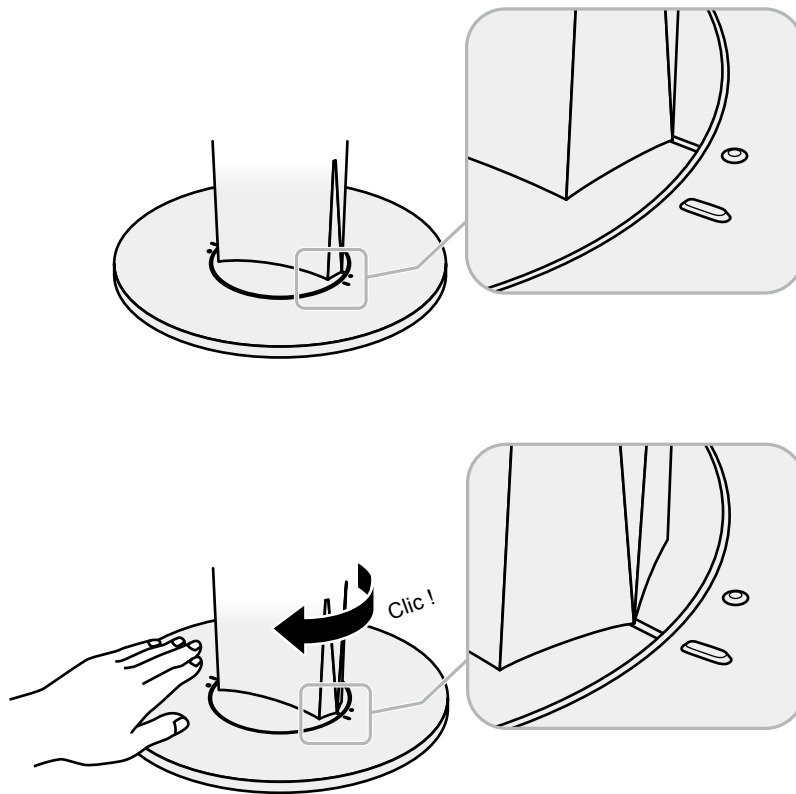

6-3. Fixation/Détachement de l'enveloppe de câbles

Une enveloppe de câbles est fournie avec ce produit. Utilisez l'enveloppe pour organiser les câbles connectés au moniteur.

Procédure de fixation

1. Passez les câbles à travers l'enveloppe de câbles.
2. Fermez l'ouverture de l'enveloppe de câbles.

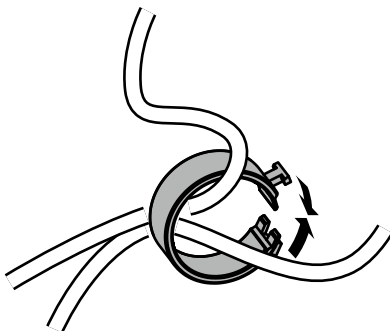

3. Tout en maintenant l'enveloppe de câbles fermée, fixez-la sur le pied.

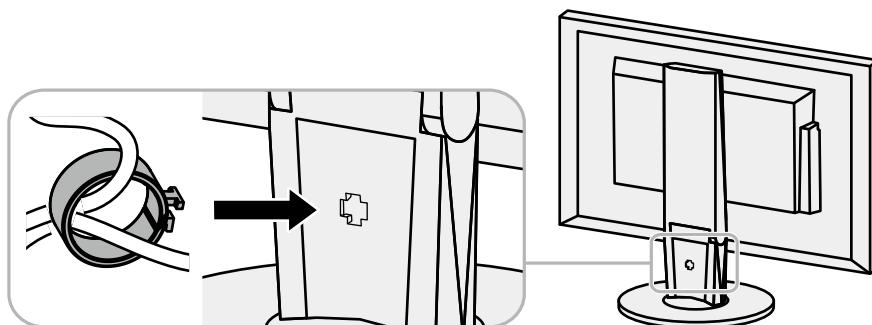

Remarque

- L'enveloppe de câbles peut être insérée perpendiculairement ou parallèlement au pied. Changez le sens de l'enveloppe de câbles en fonction des conditions des câbles.

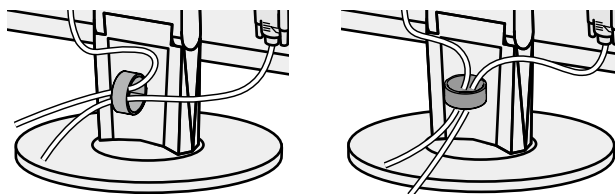

Procédure de détachement

- 1. Fermez l'ouverture de l'enveloppe de câbles.**
- 2. Tout en maintenant l'enveloppe de câbles fermée, retirez-la du pied.**

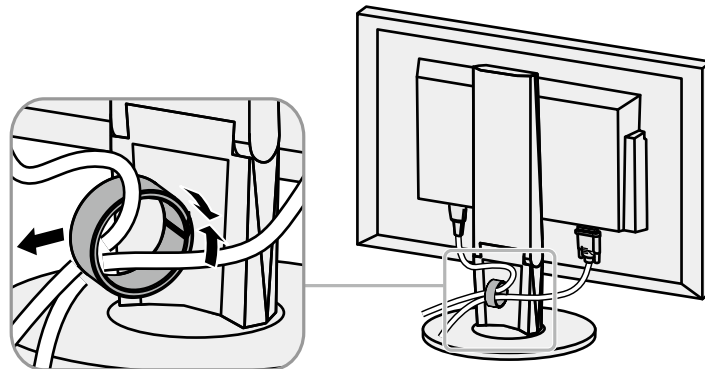

6-4. Branchement Raccordement de plusieurs PC

Le produit possède plusieurs connexions vers des PC et vous permet de passer à l'une des connexions pour l'affichage.

Exemples de branchement

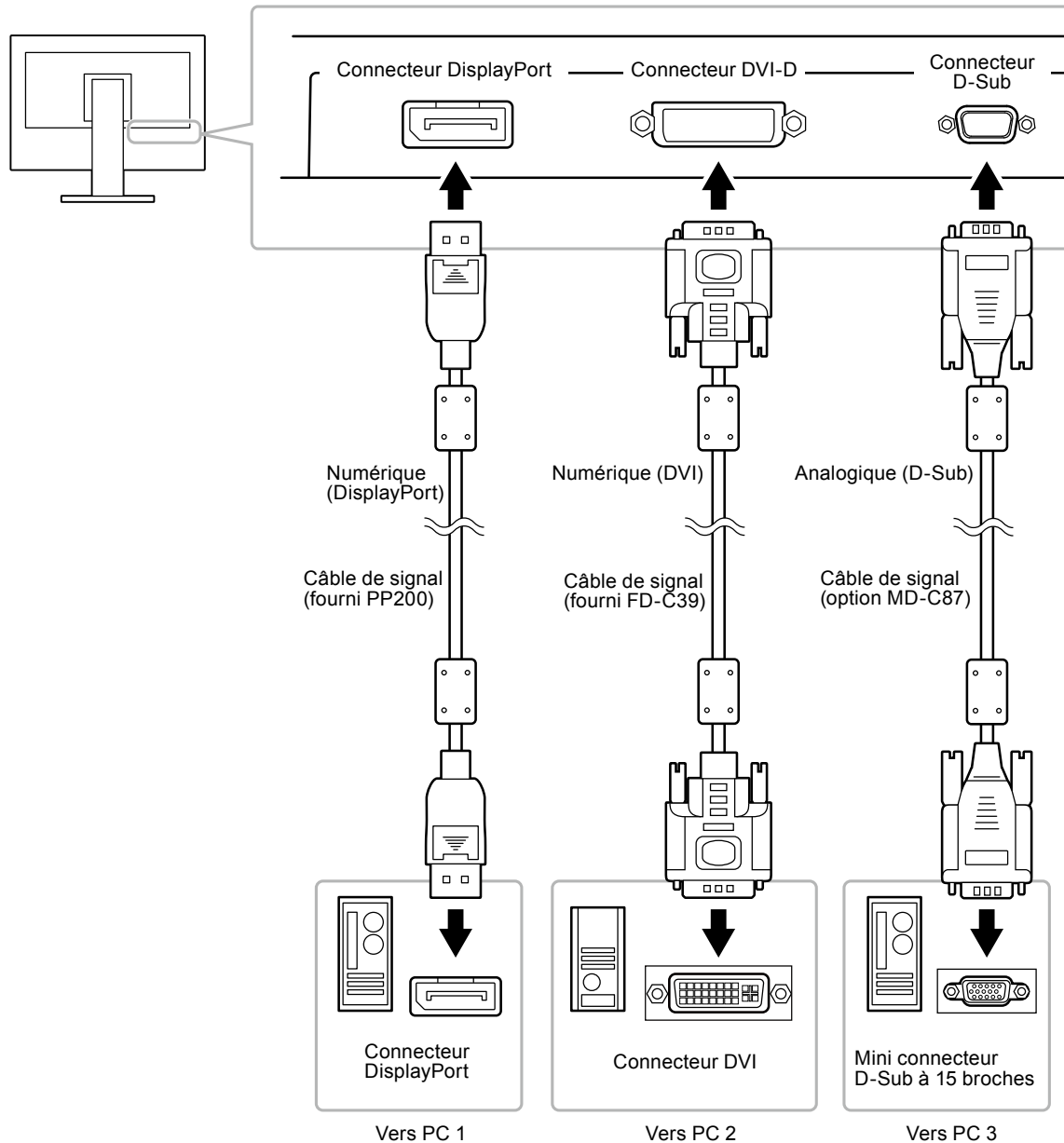

● Commutation du signal d'entrée

Le signal d'entrée change chaque fois que vous appuyez sur SIGNAL.

Lorsque le signal est commuté, le nom du port d'entrée actif s'affiche dans le coin supérieur droit de l'écran.

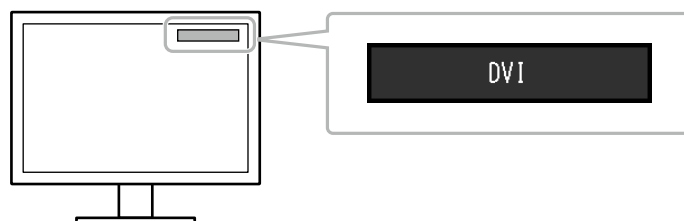

● Pour régler la sélection du signal d'entrée

Réglage	Fonction
Auto	Le moniteur reconnaît le connecteur permettant l'entrée des signaux de l'ordinateur. Lorsqu'un PC est mis hors tension ou passe en mode d'économie d'énergie, le moniteur affiche automatiquement un autre signal.
Manuel	Le moniteur affiche le signal du connecteur sélectionné malgré l'entrée d'un signal. Sélectionnez le signal d'entrée à afficher à l'aide de la touche SIGNAL.

Procédure

1. Sélectionnez « Réglages moniteur » dans le menu Ajustage, puis appuyez sur ENTER.
2. Sélectionnez « Signal Entrée » dans « Réglages moniteur », puis appuyez sur ENTER.
3. Sélectionnez « Auto » ou « Manuel » à l'aide des touches ▼ ou ▲.
4. Appuyez sur ENTER pour quitter.

Remarque

- Si vous sélectionnez « Auto », le moniteur ne passe en mode d'économie d'énergie qu'une fois tous les PC en mode d'économie d'énergie ou hors tension.

6-5. Utilisation du bus USB (Universal Serial Bus)

Ce moniteur est équipé d'un concentrateur USB. Il fonctionne comme un concentrateur USB lorsqu'il est branché à un PC compatible USB, permettant la connexion à des périphériques USB.

● Environnement système requis

- Un ordinateur équipé d'un port USB
- Windows 2000 / XP / Vista / 7 / 8 ou Mac OS 9.2.2 et Mac OS X 10.2 ou version ultérieure
- Câble USB (produit disponible dans le commerce)

Attention

- Ce moniteur peut ne pas fonctionner correctement selon l'ordinateur, le système d'exploitation et les périphériques utilisés. Pour toute information sur la compatibilité USB de vos périphériques, contactez leurs fabricants.
- Lorsque le moniteur est en mode d'économie d'énergie, les périphériques raccordés au port USB aval continuent de fonctionner. Par conséquent, la consommation d'énergie du moniteur varie selon les périphériques connectés, même si ceux-ci sont en mode d'économie d'énergie.
- Si l'alimentation du moniteur est réglée sur Off, un périphérique raccordé au port USB aval ne fonctionne pas.

● Procédure de connexion (Configuration de la fonction USB)

1. Raccordez d'abord le moniteur à un ordinateur à l'aide du câble de signal, puis mettez l'ordinateur sous tension.
2. Raccordez le câble USB entre le port USB aval de l'ordinateur et le port USB amont du moniteur.
La fonction de concentrateur USB est automatiquement configurée au moment de la connexion du câble USB.
3. Permet de raccorder le périphérique USB au port USB aval du moniteur.

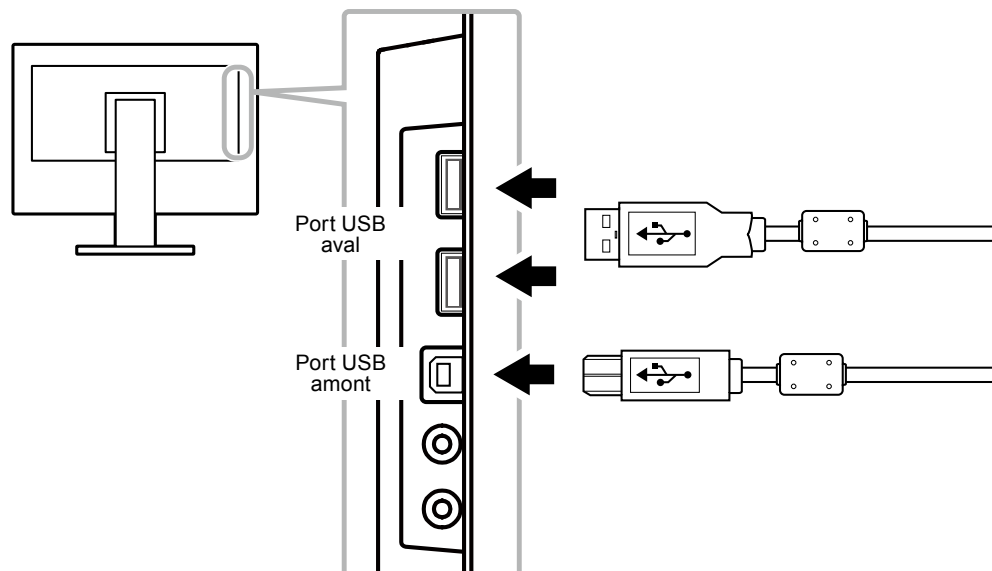

6-6. Affichage des informations relatives au moniteur

Cette fonction vous permet d'afficher le nom du modèle, le numéro de série, la durée d'utilisation, la résolution et le signal d'entrée.

Procédure

1. Choisissez « Informations » dans le menu de réglages, puis appuyez sur ENTER.
Le menu « Informations » s'affiche.

Attention

- Lorsque vous mettez le moniteur sous tension pour la première fois, la durée d'utilisation peut être supérieure à 0 en raison des tests effectués en usine.
-

6-7. Spécifications

● EV2316W

Panneau LCD	Taille	23,0 pouces (580 mm)	
	Type	Ecran LCD couleur TFT, Rétroéclairage LED	
	Traitement de la surface	Revêtement antireflet durci	
	Angles de visionnage	Horizontal 170°, vertical 160° (CR ≥ 10)	
	Pas de masque	0,2655 mm	
	Temps de réponse	Noir-blanc-noir : Env. 5 ms	
Fréquence de balayage horizontal	Analogique	31 - 68 kHz	
	Numérique	DVI	31 - 68 kHz
		DisplayPort	31 - 68 kHz
Fréquence de balayage vertical	Analogique	55 - 61 Hz (non entrelacé)	
	Numérique	DVI	59 - 61 Hz (non entrelacé)
		DisplayPort	59 - 61 Hz (non entrelacé)
Résolution	1920 points × 1080 lignes		
Fréquence de point maximale	Analogique	148,5 MHz	
	Numérique	DVI	148,5 MHz
		DisplayPort	148,5 MHz
Couleur affichable maximale	Environ 16,77 millions de couleurs		
Zone d'affichage (H × V)	509,7 mm (20,1 pouces) × 286,7 mm (11,3 pouces)		
Alimentation	100 à 120 VCA ±10 %, 50 / 60 Hz 0,75 A 200 à 240 VCA ±10 %, 50 / 60 Hz 0,45 A		
Consommation électrique	Affichage à l'écran allumé	37 W ou moins	
	Mode économie d'énergie	0,3 W ou moins (« EcoView Sense » : « Arrêt », « Son » - « Veille » : « Son arrêt »)	
	Hors tension	0,3 W ou moins	
	Alimentation principale coupée	0 W	
Connecteur de signal d'entrée	D-Sub mini 15 broches		
	Connecteur DVI-D (Compatible HDCP)		
	DisplayPort (Norme V1.1a, compatible HDCP)		
	Format applicable (Signal audio) - 2 canaux PCM linéaire (32 kHz / 44,1 kHz / 48 kHz / 88,2 kHz / 96 kHz)		
Signal d'entrée analogique (Sync)	Séparé, TTL, positif / négatif		
Signal d'entrée analogique (Vidéo)	Analogique, positif (0,7 Vc-c / 75 Ω)		
Système de transmission de signal numérique (DVI)	TMDS (liaison simple)		
Sortie audio	Sortie du haut-parleur : 1,0 W + 1,0 W (8 Ω, THD+N : 10 % ou moins) Sortie des écouteurs : 2 mW + 2 mW (32 Ω, THD+N : 3 % ou moins)		
Entrée de ligne	Impédance d'entrée : 44 kΩ (Typ.) Niveau d'entrée : 2,0 Vrms (Max.)		
Plug & play	Analogique / Numérique (DVI-D): VESA DDC 2B / EDID structure 1,3 Numérique (DisplayPort): VESA DisplayPort / EDID structure 1,4		
Dimensions (largeur) × (hauteur) × (profondeur)	Unité principale	540 mm (21,3 pouces) × 338,5 - 478,5 mm (13,3 pouces - 18,8 pouces) × 233 mm (9,2 pouces)	
	Unité principale (sans pied)	540 mm (21,3 pouces) × 317,5 mm (12,5 pouces) × 56 mm (2,2 pouces)	

Poids	Unité principale	environ 5,9 kg (13,0 lbs.)
	Unité principale (sans pied)	environ 3,5 kg (7,7 lbs.)
Plage de déplacement		Inclinaison : 35° vers le haut, 5° vers le bas
		Pivotement : 344°
		Hauteur réglable : 140 mm (5,5 pouces)
		Rotation : 90° (vers la droite)
Conditions ambiantes	Température	En fonctionnement : 5°C à 35°C (41°F à 95°F)
		Transport/Stockage : -20°C à 60°C (-4°F à 140°F)
	Humidité	En fonctionnement : 20 % à 80 % HR (sans condensation)
		Transport/Stockage : 10 % à 90 % HR (sans condensation)
	Pression atmosphérique	En fonctionnement : 700 à 1 060 hPa
		Transport/Stockage : 200 à 1 060 hPa
USB	Norme	USB Specification Revision 2,0
	Port	Port amont × 1, Port aval × 2
	Vitesse de transmission	480 Mbps (haute), 12 Mbps (maxi), 1,5 Mbps (bas)
	Alimentation courante	Aval : 500 mA max./1 port

● EV2336W

Panneau LCD	Taille		23,0 pouces (580 mm)
	Type		Ecran LCD couleur TFT, Rétroéclairage LED
	Traitement de la surface		Revêtement antireflet durci
	Angles de visionnage		Horizontal 178°, vertical 178° (CR ≥ 10)
	Pas de masque		0,2652 mm
	Temps de réponse		Noir-blanc-noir : Env. 16 ms De gris à gris : Env. 6 ms (Réglage Overdrive : Amélioré)
Fréquence de balayage horizontal	Analogique		31 - 81 kHz
	Numérique	DVI	31 - 68 kHz
		DisplayPort	31 - 68 kHz
Fréquence de balayage vertical	Analogique		55 - 76 Hz (non entrelacé)
	Numérique	DVI	59 - 61 Hz (non entrelacé) (VGA TEXT : 69 à 71 Hz)
		DisplayPort	59 - 61 Hz (non entrelacé) (VGA TEXT : 69 à 71 Hz)
Résolution			1920 points × 1080 lignes
Fréquence de point maximale	Analogique		148,5 MHz
	Numérique	DVI	148,5 MHz
		DisplayPort	148,5 MHz
Couleur affichable maximale			Environ 16,77 millions de couleurs
Zone d'affichage (H × V)			509,1 mm (20 pouces) × 286,4 mm (11,3 pouces)
Alimentation			100 à 120 VCA ±10 %, 50 / 60 Hz 0,8 A 200 à 240 VCA ±10 %, 50 / 60 Hz 0,5 A
Consommation électrique	Affichage à l'écran allumé		40 W ou moins
	Mode économie d'énergie		0,3 W ou moins (sans connexions USB, « EcoView Sense » : « Arrêt », « Son » - « Veille » : « Son arrêt »)
	Hors tension		0,3 W ou moins
	Alimentation principale coupée		0 W

Connecteur de signal d'entrée		D-Sub mini 15 broches
		Connecteur DVI-D (Compatible HDCP)
		DisplayPort (Norme V1.1a, compatible HDCP)
		Format applicable (Signal audio) - 2 canaux PCM linéaire (32 kHz / 44,1 kHz / 48 kHz / 88,2 kHz / 96 kHz)
Signal d'entrée analogique (Sync)		Séparé, TTL, positif / négatif
Signal d'entrée analogique (Vidéo)		Analogique, positif (0,7 Vc-c / 75 Ω)
Système de transmission de signal numérique (DVI)		TMDS (liaison simple)
Sortie audio		Sortie du haut-parleur : 1,0 W + 1,0 W (8 Ω, THD+N : 10 % ou moins) Sortie des écouteurs : 2 mW + 2 mW (32 Ω, THD+N : 3 % ou moins)
Entrée de ligne		Impédance d'entrée : 44 kΩ (Typ.) Niveau d'entrée : 2,0 Vrms (Max.)
Plug & play		Analogique / Numérique (DVI-D): VESA DDC 2B / EDID structure 1,3 Numérique (DisplayPort): VESA DisplayPort / EDID structure 1,4
Dimensions (largeur) × (hauteur) × (profondeur)	Unité principale	540 mm (21,3 pouces) × 338,5 - 478,5 mm (13,3 pouces - 18,8 pouces) × 233 mm (9,2 pouces)
	Unité principale (sans pied)	540 mm (21,3 pouces) × 317,5 mm (12,5 pouces) × 56 mm (2,2 pouces)
Poids	Unité principale	environ 6,1 kg (13,4 lbs.)
	Unité principale (sans pied)	environ 3,7 kg (8,2 lbs.)
Plage de déplacement		Inclinaison : 35° vers le haut, 5° vers le bas
		Pivotement : 344°
		Hauteur réglable : 140 mm (5,5 pouces)
		Rotation : 90° (vers la droite)
Conditions ambiantes	Température	En fonctionnement : 5°C à 35°C (41°F à 95°F)
		Transport/Stockage : -20°C à 60°C (-4°F à 140°F)
	Humidité	En fonctionnement : 20 % à 80 % HR (sans condensation)
		Transport/Stockage : 10 % à 90 % HR (sans condensation)
	Pression atmosphérique	En fonctionnement : 700 à 1 060 hPa
		Transport/Stockage : 200 à 1 060 hPa
USB	Norme	USB Specification Revision 2,0
	Port	Port amont × 1, Port aval × 2
	Vitesse de transmission	480 Mbps (haute), 12 Mbps (maxi), 1,5 Mbps (bas)
	Alimentation courante	Aval : 500 mA max./1 port

● EV2416W

Panneau LCD	Taille	24,1 pouces (610 mm)	
	Type	Ecran LCD couleur TFT, Rétroéclairage LED	
	Traitement de la surface	Revêtement antireflet durci	
	Angles de visionnage	Horizontal 170°, vertical 160° (CR ≥ 10)	
	Pas de masque	0,270 mm	
	Temps de réponse	Noir-blanc-noir : Env. 5 ms	
Fréquence de balayage horizontal	Analogique	31 - 76 kHz	
	Numérique	DVI	31 - 76 kHz
		DisplayPort	31 - 76 kHz

Fréquence de balayage vertical	Analogique		55 - 61 Hz (non entrelacé)
	Numérique	DVI	59 - 61 Hz (non entrelacé)
		DisplayPort	59 - 61 Hz (non entrelacé)
Résolution			1920 points × 1200 lignes
Fréquence de point maximale	Analogique		193,3 MHz
	Numérique	DVI	162 MHz
		DisplayPort	162 MHz
Couleur affichable maximale			Environ 16,77 millions de couleurs
Zone d'affichage (H × V)			518,4 mm × 324,0 mm (20,4 pouces × 12,8 pouces)
Alimentation			100 à 120 VCA ±10 %, 50 / 60 Hz 0,8 A 200 à 240 VCA ±10 %, 50 / 60 Hz 0,5 A
Consommation électrique	Affichage à l'écran allumé		40 W ou moins
	Mode économie d'énergie		0,3 W ou moins (sans connexions USB, « EcoView Sense » : « Arrêt », « Son » - « Veille » : « Son arrêt »)
	Hors tension		0,3 W ou moins
	Alimentation principale coupée		0 W
Connecteur de signal d'entrée			D-Sub mini 15 broches
			Connecteur DVI-D (Compatible HDCP)
			DisplayPort (Norme V1.1a, compatible HDCP)
			Format applicable (Signal audio)
			- 2 canaux PCM linéaire (32 kHz / 44,1 kHz / 48 kHz / 88,2 kHz / 96 kHz)
Signal d'entrée analogique (Sync)			Séparé, TTL, positif / négatif
Signal d'entrée analogique (Vidéo)			Analogique, positif (0,7 Vc-c / 75 Ω)
Système de transmission de signal numérique (DVI)			TMDS (liaison simple)
Sortie audio			Sortie du haut-parleur : 1,0 W + 1,0 W (8 Ω, THD+N : 10 % ou moins) Sortie des écouteurs : 2 mW + 2 mW (32 Ω, THD+N : 3 % ou moins)
Entrée de ligne			Impédance d'entrée : 44 kΩ (Typ.) Niveau d'entrée : 2,0 Vrms (Max.)
Plug & play			Analogique / Numérique (DVI-D): VESA DDC 2B / EDID structure 1,3 Numérique (DisplayPort): VESA DisplayPort / EDID structure 1,4
Dimensions (largeur) × (hauteur) × (profondeur)	Unité principale		552,5 mm (21,8 pouces) × 368 - 499 mm (14,5 - 19,6 pouces) × 233 mm (9,2 pouces)
	Unité principale (sans pied)		552,5 mm (21,8 pouces) × 358 mm (14,1 pouces) × 57 mm (2,24 pouces)
Poids	Unité principale		environ 6,1 kg (13,4 lbs.)
	Unité principale (sans pied)		environ 3,7 kg (8,2 lbs.)
Plage de déplacement			Inclinaison : 35° vers le haut, 5° vers le bas
			Pivotement : 344°
			Hauteur réglable : 140 mm (5,5 pouces) (131 mm (5,2 pouces) pour une Inclinaison de 0°)
			Rotation : 90° (vers la droite)
Conditions ambiantes	Température	En fonctionnement : 5°C à 35°C (41°F à 95°F)	
		Transport/Stockage : -20°C à 60°C (-4°F à 140°F)	
	Humidité	En fonctionnement : 20 % à 80 % HR (sans condensation)	
		Transport/Stockage : 10 % à 90 % HR (sans condensation)	
	Pression atmosphérique	En fonctionnement : 700 à 1 060 hPa	
		Transport/Stockage : 200 à 1 060 hPa	

USB	Norme	USB Specification Revision 2,0
	Port	Port amont × 1, Port aval × 2
	Vitesse de transmission	480 Mbps (haute), 12 Mbps (maxi), 1,5 Mbps (bas)
	Alimentation courante	Aval : 500 mA max./1 port

● EV2436W

Panneau LCD	Taille	24,1 pouces (610 mm)	
	Type	Ecran LCD couleur TFT, Rétroéclairage LED	
	Traitement de la surface	Revêtement antireflet durci	
	Angles de visionnage	Horizontal 178°, vertical 178° (CR ≥ 10)	
	Pas de masque	0,270 mm	
	Temps de réponse	Noir-blanc-noir : Env. 14 ms De gris à gris : Env. 6 ms (Réglage Overdrive : Amélioré)	
Fréquence de balayage horizontal	Analogique	31 - 81 kHz	
	Numérique	DVI	31 - 76 kHz
		DisplayPort	31 - 76 kHz
Fréquence de balayage vertical	Analogique	55 - 76 Hz (non entrelacé) (WUXGA: - 61 Hz)	
	Numérique	DVI	59 - 61 Hz (non entrelacé) (VGA TEXT : 69 à 71 Hz)
		DisplayPort	59 - 61 Hz (non entrelacé) (VGA TEXT : 69 à 71 Hz)
Résolution	1920 points × 1200 lignes		
Fréquence de point maximale	Analogique	193,3 MHz	
	Numérique	DVI	162 MHz
		DisplayPort	162 MHz
Couleur affichable maximale	Environ 16,77 millions de couleurs		
Zone d'affichage (H × V)	518,4 mm × 324,0 mm (20,4 pouces × 12,8 pouces)		
Alimentation	100 à 120 VCA ±10 %, 50 / 60 Hz 1,0 A 200 à 240 VCA ±10 %, 50 / 60 Hz 0,6 A		
Consommation électrique	Affichage à l'écran allumé	60 W ou moins	
	Mode économie d'énergie	0,3 W ou moins (sans connexions USB, « EcoView Sense » : « Arrêt », « Son » - « Veille » : « Son arrêt »)	
	Hors tension	0,3 W ou moins	
	Alimentation principale coupée	0 W	
Connecteur de signal d'entrée	D-Sub mini 15 broches		
	Connecteur DVI-D (Compatible HDCP)		
	DisplayPort (Norme V1.1a, compatible HDCP)		
	Format applicable (Signal audio) - 2 canaux PCM linéaire (32 kHz / 44,1 kHz / 48 kHz / 88,2 kHz / 96 kHz)		
Signal d'entrée analogique (Sync)	Séparé, TTL, positif / négatif		
Signal d'entrée analogique (Vidéo)	Analogique, positif (0,7 Vc-c / 75 Ω)		
Système de transmission de signal numérique (DVI)	TMDS (liaison simple)		
Sortie audio	Sortie du haut-parleur : 1,0 W + 1,0 W (8 Ω, THD+N : 10 % ou moins) Sortie des écouteurs : 2 mW + 2 mW (32 Ω, THD+N : 3 % ou moins)		
Entrée de ligne	Impédance d'entrée : 44 kΩ (Typ.) Niveau d'entrée : 2,0 Vrms (Max.)		
Plug & play	Analogique / Numérique (DVI-D): VESA DDC 2B / EDID structure 1,3 Numérique (DisplayPort): VESA DisplayPort / EDID structure 1,4		

Dimensions (largeur) × (hauteur) × (profondeur)	Unité principale	552,5 mm (21,8 pouces) × 368 - 499 mm (14,5 - 19,6 pouces) × 233 mm (9,2 pouces)
	Unité principale (sans pied)	552,5 mm (21,8 pouces) × 358 mm (14,1 pouces) × 57 mm (2,24 pouces)
Poids	Unité principale	environ 6,4 kg (14,1 lbs.)
	Unité principale (sans pied)	environ 4,1 kg (9 lbs.)
Plage de déplacement		Inclinaison : 35° vers le haut, 5° vers le bas
		Pivotement : 344°
		Hauteur réglable : 140 mm (5,5 pouces) (131 mm (5,2 pouces) pour une Inclinaison de 0°)
		Rotation : 90° (vers la droite)
Conditions ambiantes	Température	En fonctionnement : 5°C à 35°C (41°F à 95°F)
		Transport/Stockage : -20°C à 60°C (-4°F à 140°F)
	Humidité	En fonctionnement : 20 % à 80 % HR (sans condensation)
		Transport/Stockage : 10 % à 90 % HR (sans condensation)
Pression atmosphérique	En fonctionnement : 700 à 1 060 hPa	
	Transport/Stockage : 200 à 1 060 hPa	
USB	Norme	USB Specification Revision 2,0
	Port	Port amont × 1, Port aval × 2
	Vitesse de transmission	480 Mbps (haute), 12 Mbps (maxi), 1,5 Mbps (bas)
	Alimentation courante	Aval : 500 mA max./1 port

● Principaux réglages par défaut

Auto EcoView	Standard
EcoView Optimizer 2	Marche
EcoView Sense	Arrêt
Mode FineContrast	User1
Taille	Plein ecran
Lissage	3
Veille	Marche
Minuterie Eco	Arrêt
Langue	English
Position du Menu	Centre
Signal Entrée	Manuel

● Dimensions externes

EV2316W / EV2336W

Unité : mm

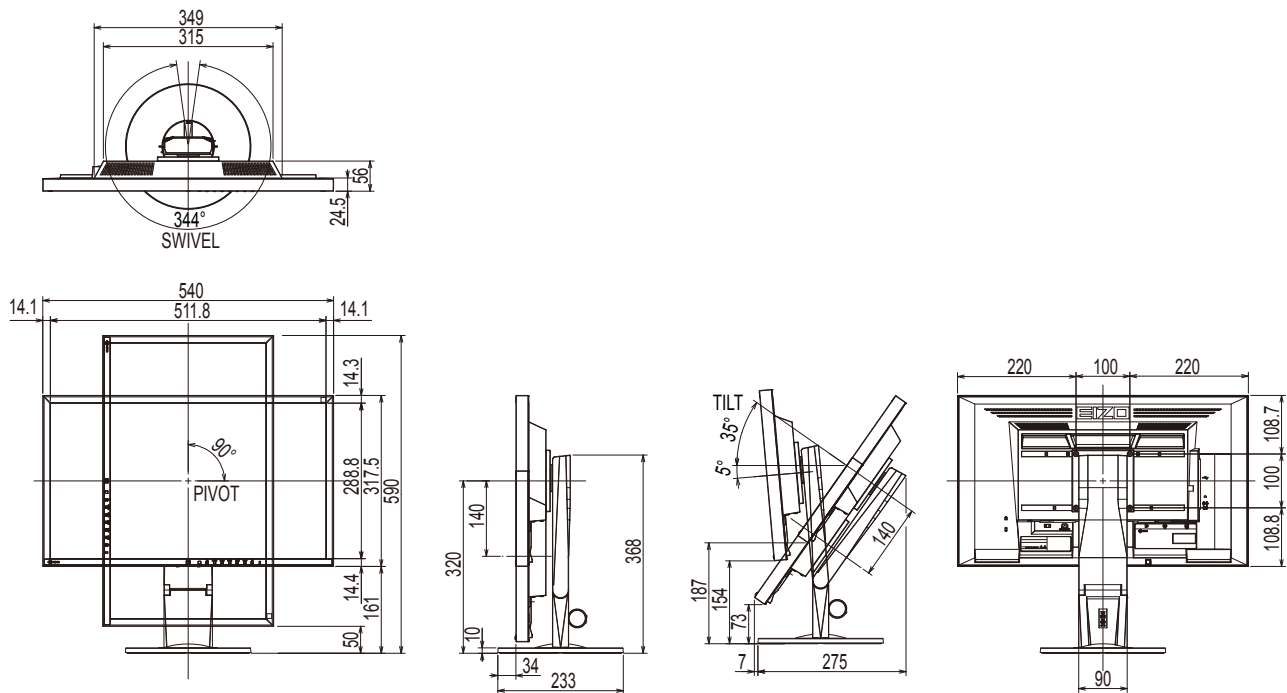

EV2416W / EV2436W

Unité : mm

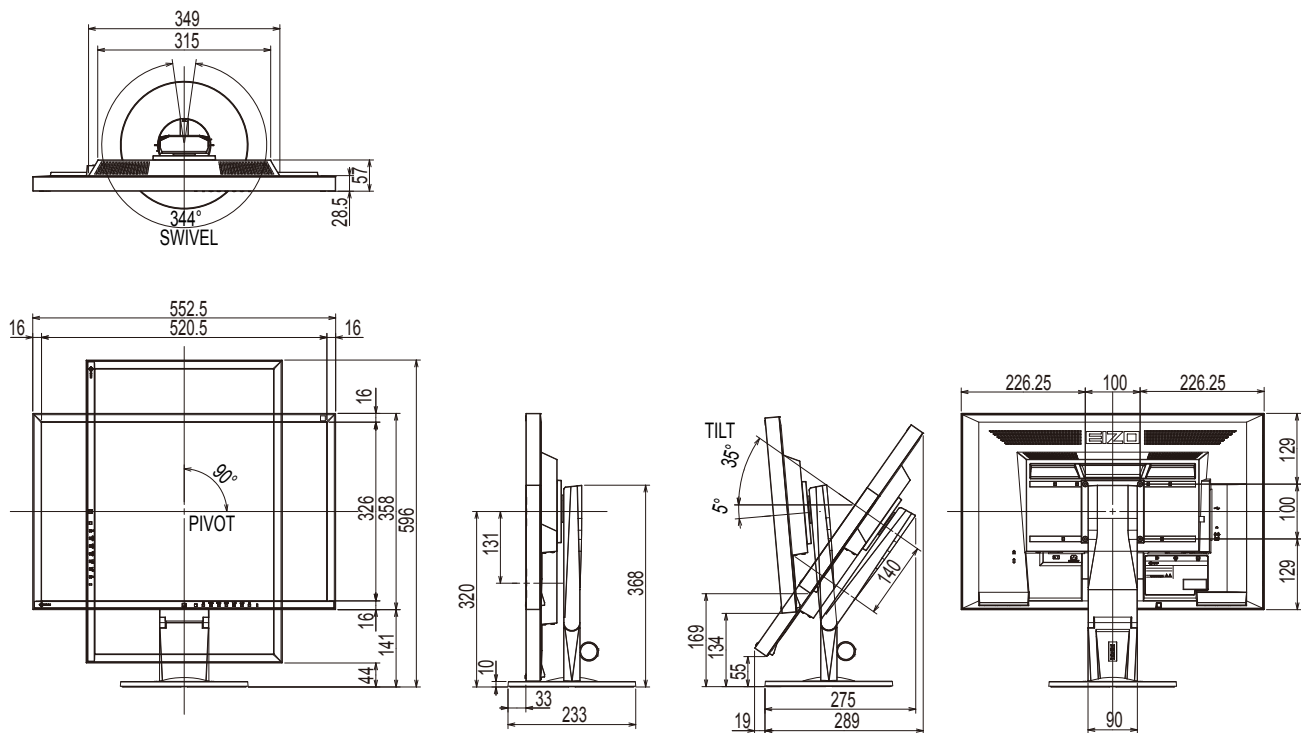

● Accessoires

Câble de signal	MD-C87
Kit de nettoyage	EIZO « ScreenCleaner »

Pour obtenir les toutes dernières informations relatives aux accessoires, consultez notre site Web.

www.eizoglobal.com

6-8. Synchronisation prédéfinie

Le tableau suivant indique la synchronisation prédéfinie en usine pour les signaux analogiques.

Attention

- La position de l'écran peut être décalée, selon l'ordinateur raccordé, ce qui peut nécessiter un réglage de l'écran à l'aide du menu de réglage.
- Si un signal différent de ceux énumérés dans le tableau est émis, réglez l'écran à l'aide du menu de réglage. Cependant, l'affichage à l'écran peut toujours être incorrect même après réglage.
- Lorsque des signaux entrelacés sont utilisés, l'écran ne peut pas s'afficher correctement même après un réglage de l'écran à l'aide du menu de réglage.

● EV2316W

Résolution	Signaux compatibles	Fréquence			Polarité	
		Fréquence de point : MHz	Horizontale : kHz	Verticale : Hz	Horizontale	Verticale
640 × 480	VGA	25,18	31,47	59,94	Négative	Négative
800 × 600	VESA	40,00	37,88	60,32	Positive	Positive
1024 × 768	VESA	65,00	48,36	60,00	Négative	Négative
1280 × 720	CEA-861	74,25	45,00	60,00	Positive	Positive
1280 × 960	VESA	108,00	60,00	60,00	Positive	Positive
1280 × 1024	VESA	108,00	63,98	60,02	Positive	Positive
1680 × 1050	VESA CVT	146,25	65,29	59,95	Négative	Positive
1680 × 1050	VESA CVT RB	119,00	64,67	59,88	Positive	Négative
1920 × 1080	CEA-861	148,50	67,50	60,00	Positive	Positive

● EV2336W

Résolution	Signaux compatibles	Fréquence			Polarité	
		Fréquence de point : MHz	Horizontale : kHz	Verticale : Hz	Horizontale	Verticale
640 × 480	VGA	25,18	31,47	59,94	Négative	Négative
640 × 480	VESA	31,50	37,86	72,81	Négative	Négative
640 × 480	VESA	31,50	37,50	75,00	Négative	Négative
720 × 400	VGA TEXT	28,32	31,47	70,09	Négative	Positive
800 × 600	VESA	36,00	35,16	56,25	Positive	Positive
800 × 600	VESA	40,00	37,88	60,32	Positive	Positive
800 × 600	VESA	50,00	48,08	72,19	Positive	Positive
800 × 600	VESA	49,50	46,88	75,00	Positive	Positive
1024 × 768	VESA	65,00	48,36	60,00	Négative	Négative
1024 × 768	VESA	75,00	56,48	70,07	Négative	Négative
1024 × 768	VESA	78,75	60,02	75,03	Positive	Positive
1280 × 720	CEA-861	74,25	45,00	60,00	Positive	Positive
1280 × 960	VESA	108,00	60,00	60,00	Positive	Positive
1280 × 1024	VESA	108,00	63,98	60,02	Positive	Positive
1280 × 1024	VESA	135,00	79,98	75,03	Positive	Positive
1680 × 1050	VESA CVT	146,25	65,29	59,95	Négative	Positive
1680 × 1050	VESA CVT RB	119,00	64,67	59,88	Positive	Négative
1920 × 1080	CEA-861	148,50	67,50	60,00	Positive	Positive

● EV2416W

Résolution	Signaux compatibles	Fréquence			Polarité	
		Fréquence de point : MHz	Horizontale : kHz	Verticale : Hz	Horizontale	Verticale
640 × 480	VGA	25,18	31,47	59,94	Négative	Négative
800 × 600	VESA	40,00	37,88	60,32	Positive	Positive
1024 × 768	VESA	65,00	48,36	60,00	Négative	Négative
1280 × 720	CEA-861	74,25	45,00	60,00	Positive	Positive
1280 × 960	VESA	108,00	60,00	60,00	Positive	Positive
1280 × 1024	VESA	108,00	63,98	60,02	Positive	Positive
1600 × 1200	VESA	162,00	75,00	60,00	Positive	Positive
1680 × 1050	VESA CVT	146,25	65,29	59,95	Négative	Positive
1680 × 1050	VESA CVT RB	119,00	64,67	59,88	Positive	Négative
1920 × 1200	VESA CVT	193,25	74,56	59,89	Négative	Positive
1920 × 1200	VESA CVT RB	154,00	74,04	59,95	Positive	Négative

● EV2436W

Résolution	Signaux compatibles	Fréquence			Polarité	
		Fréquence de point : MHz	Horizontale : kHz	Verticale : Hz	Horizontale	Verticale
640 × 480	VGA	25,18	31,47	59,94	Négative	Négative
640 × 480	VESA	31,50	37,86	72,81	Négative	Négative
640 × 480	VESA	31,50	37,50	75,00	Négative	Négative
720 × 400	VGA TEXT	28,32	31,47	70,09	Négative	Positive
800 × 600	VESA	36,00	35,16	56,25	Positive	Positive
800 × 600	VESA	40,00	37,88	60,32	Positive	Positive
800 × 600	VESA	50,00	48,08	72,19	Positive	Positive
800 × 600	VESA	49,50	46,88	75,00	Positive	Positive
1024 × 768	VESA	65,00	48,36	60,00	Négative	Négative
1024 × 768	VESA	75,00	56,48	70,07	Négative	Négative
1024 × 768	VESA	78,75	60,02	75,03	Positive	Positive
1280 × 720	CEA-861	74,25	45,00	60,00	Positive	Positive
1280 × 960	VESA	108,00	60,00	60,00	Positive	Positive
1280 × 1024	VESA	108,00	63,98	60,02	Positive	Positive
1280 × 1024	VESA	135,00	79,98	75,03	Positive	Positive
1600 × 1200	VESA	162,00	75,00	60,00	Positive	Positive
1680 × 1050	VESA CVT	146,25	65,29	59,95	Négative	Positive
1680 × 1050	VESA CVT RB	119,00	64,67	59,88	Positive	Négative
1920 × 1200	VESA CVT	193,25	74,56	59,89	Négative	Positive
1920 × 1200	VESA CVT RB	154,00	74,04	59,95	Positive	Négative

6-9. Glossaire

DDC/CI (Display Data Channel / Command Interface)

VESA fournit une standardisation pour l'échange interactif des informations de réglage, etc. entre un ordinateur et le moniteur.

DisplayPort

Il s'agit de la norme des interfaces pour les signaux d'images standardisés en accord avec VESA. Elle a été développée dans le but de remplacer les interfaces conventionnelles DVI et analogiques. Elle peut permettre de transmettre des signaux de haute résolution et des signaux sonores, non pris en charge par DVI. Les connecteurs de taille standard et mini ont été normalisés.

DVI (Digital Visual Interface)

DVI est une norme d'interface numérique. L'interface DVI permet la transmission directe des données numériques du PC sans perte.

Ceci inclut le système de transmission TMDS et les connecteurs DVI. Il existe deux types de connecteurs DVI. Le premier est le connecteur DVI-D réservé à l'entrée de signaux numériques. L'autre est le connecteur DVI-I qui accepte des signaux numériques et analogiques.

DVI DMPM (DVI Digital Monitor Power Management)

DVI DMPM est une fonction d'économie d'énergie adaptée à l'interface numérique. Les états « moniteur allumé » (mode de fonctionnement normal) et « actif éteint » (mode économie d'énergie) sont indispensables pour le mode d'alimentation DVI DMPM du moniteur.

Gain

Cette fonction est utilisée pour régler chaque paramètre de couleur pour le rouge, le vert et le bleu. Un moniteur LCD peut afficher des couleurs en faisant passer la lumière par le filtre coloré du panneau. Le rouge, le vert et le bleu sont les trois couleurs primaires. Toutes les couleurs affichées à l'écran sont une combinaison de ces trois couleurs. Le ton peut être modifié en réglant l'intensité de lumière (volume) traversant le filtre de chaque couleur.

Gamma

Généralement, la luminosité du moniteur varie de façon non linéaire selon le niveau du signal d'entrée ; c'est ce qu'on appelle la « caractéristique Gamma ». Une valeur gamma faible génère une image peu contrastée alors qu'une valeur gamma élevée augmente le contraste de l'image.

HDCP (High-bandwidth Digital Content Protection)

Il s'agit d'un système de codage des signaux numériques, qui a été développé afin de protéger les contenus numériques (vidéo, musique, etc.) contre la copie.

La technologie HDCP permet de sécuriser la transmission des contenus numériques en codant côté sortie le contenu envoyé via le connecteur DVI ou HDMI et en le décodant ensuite côté entrée.

Aucun contenu numérique ne peut être reproduit si les équipements côtés sortie et entrée ne sont pas compatibles HDCP.

Horloge

Le moniteur à entrée de signal analogique doit reproduire une horloge de la même fréquence que la fréquence de point du système vidéo utilisé, lorsque le signal analogique est converti en un signal numérique pour afficher l'image. Cette opération est appelée réglage d'horloge. Si l'impulsion d'horloge n'est pas correctement réglée, des barres verticales apparaissent sur l'écran.

Overdrive

Cette technologie améliore la vitesse de réponse en augmentant la différence potentielle lors du mouvement de pixels à cristaux liquides. Elle est utilisée pour les écrans de télévisions à cristaux liquides et autres dispositifs similaires. Améliorant le temps de réponse des graduations intermédiaires souvent présentes dans les images animées, elle permet un affichage net en trois dimensions avec peu d'images rémanente.

Phase

La phase correspond à un délai d'échantillonnage pour convertir le signal analogique d'entrée en un signal numérique. Le réglage de phase permet de régler le délai. Il est recommandé d'effectuer le réglage de phase une fois que l'horloge est correctement réglée.

Réglage du niveau

Le réglage du niveau permet de contrôler les niveaux de sortie des signaux afin d'afficher toute la palette de couleurs. Il est recommandé d'effectuer le réglage du niveau avant d'effectuer le réglage de la couleur.

Résolution

Le panneau LCD est constitué d'un grand nombre de pixels d'une taille spécifiée qui s'allument pour former l'image affichée à l'écran. Ce moniteur est constitué de 1920 pixels horizontaux et de 1080 pixels verticaux (EV2316W / EV2336W), ou 1920 pixels horizontaux et 1200 pixels verticaux (EV2416W / EV2436W). A une résolution de 1920 × 1080 (EV2316W / EV2336W) ou 1920 × 1200 (EV2416W / EV2436W), tous les pixels sont affichés sur tout l'écran (1:1).

sRGB (Norme RGB)

Norme internationale pour la reproduction couleur et l'espace couleur sur des dispositifs périphériques (tels que moniteurs, imprimantes, appareils photos numériques, scanners). C'est une norme simple d'harmonisation des couleurs sur Internet, qui permet d'afficher les couleurs en utilisant des tons proches de ceux des dispositifs de transmission et de réception.

Température

La température de couleur est une méthode de mesure de la tonalité du blanc, indiquée généralement en degrés Kelvin. L'écran devient rougeâtre à basse température et bleuâtre à température élevée, comme la température de la flamme.

5000 K : blanc légèrement rougeâtre

6500 K : blanc appelé couleur en lumière naturelle

9300 K : blanc légèrement bleuté

TMDS (Transition Minimized Differential Signaling)

Méthode de transmission de signal pour l'interface numérique.

VESA DPM (Video Electronics Standards Association - Display Power Management)

Les spécifications VESA permettent d'augmenter l'efficacité énergétique des écrans d'ordinateurs. Cela implique la normalisation des signaux envoyés depuis l'ordinateur (carte graphique).

DPM définit l'état des signaux transmis entre l'ordinateur et le moniteur.

Annexe

Marque commerciale

Les termes HDMI et HDMI High-Definition Multimedia Interface ainsi que le logo HDMI sont des marques commerciales ou des marques déposées de HDMI Licensing, LLC aux États-Unis et dans d'autres pays.

Le logo DisplayPort Compliance et VESA sont des marques déposées de Video Electronics Standards Association.

Le logo SuperSpeed USB Trident est une marque déposée de USB Implementers Forum, Inc.



Les logos USB Power Delivery Trident sont des marques déposées de USB Implementers Forum, Inc.



DICOM est la marque déposée de la National Electrical Manufacturers Association pour les publications de ses normes liées à la communication numérique d'informations médicales.

Kensington et Microsaver sont des marques déposées d'ACCO Brands Corporation.

Thunderbolt est une marque commerciale d'Intel Corporation aux États-Unis et/ou dans d'autres pays.

Microsoft et Windows sont des marques déposées de Microsoft Corporation aux États-Unis et dans d'autres pays.

Adobe est une marque déposée d'Adobe Systems Incorporated aux États-Unis et dans d'autres pays.

Apple, macOS, Mac OS, OS X, Macintosh et ColorSync sont des marques déposées d'Apple Inc.

EIZO, le logo EIZO, ColorEdge, CuratOR, DuraVision, FlexScan, FORIS, RadiCS, RadiForce, RadiNET, Raptor et ScreenManager sont des marques déposées de EIZO Corporation au Japon et dans d'autres pays.

ColorEdge Tablet Controller, ColorNavigator, EcoView NET, EIZO EasyPIX, EIZO Monitor Configurator, EIZO ScreenSlicer, G-Ignition, i•Sound, Quick Color Match, RadiLight, Re/Vue, SafeGuard, Screen Administrator, Screen InStyle, ScreenCleaner et UniColor Pro sont des marques commerciales d'EIZO Corporation.

Tous les autres noms de société, noms de produit et logos sont des marques commerciales ou des marques déposées de leurs propriétaires respectifs.

Licence

Une police bitmap round gothic gras utilisée pour les caractères affichés au dessus de ce produit est conçue par Ricoh.

ENERGY STAR (EV2316W / EV2336W / EV2416W)

EIZO Corporation est partenaire du programme ENERGY STAR, et assure sous sa responsabilité la conformité de ce produit aux recommandations d'économie d'énergie ENERGY STAR.



TCO Certified (EV2316W)

Ce produit porte la mention « TCO Certified » (EcoView Optimizer 2: Arrêt). Le label « TCO Certified » est la principale certification de durabilité indépendante pour les produits informatiques.

A third-party certification according to ISO 14024



Toward sustainable IT products

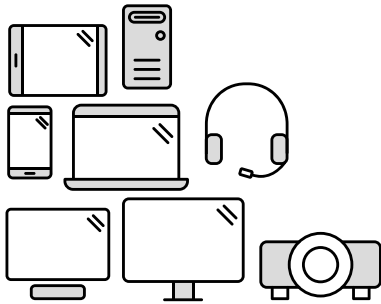

Say hello to a more sustainable product

IT products are associated with a wide range of sustainability risks throughout their life cycle. Human rights violations are common in the factories. Harmful substances are used both in products and their manufacture. Products can often have a short lifespan because of poor ergonomics, low quality and when they are not able to be repaired or upgraded.

This product is a better choice. It meets all the criteria in TCO Certified, the world's most comprehensive sustainability certification for IT products. Thank you for making a responsible product choice, that help drive progress towards a more sustainable future!

Criteria in TCO Certified have a life-cycle perspective and balance environmental and social responsibility. Conformity is verified by independent and approved verifiers that specialize in IT products, social responsibility or other sustainability issues. Verification is done both before and after the certificate is issued, covering the entire validity period. The process also includes ensuring that corrective actions are implemented in all cases of factory non-conformities. And last but not least, to make sure that the certification and independent verification is accurate, both TCO Certified and the verifiers are reviewed regularly.

Want to know more?

Read information about TCO Certified, full criteria documents, news and updates at tccertified.com. On the website you'll also find our Product Finder, which presents a complete, searchable listing of certified products.

TCO Certified (EV2336W / EV2436W)

Ce produit est conforme à la norme TCO sur la sécurité, l'ergonomie (EcoView Optimizer 2: Arrêt, Température: Arrêt), l'environnement des matériels de bureau, entre autres.

Pour plus de détails, reportez-vous aux pages suivantes.

TCO Certified (EV2416W)

Ce produit est conforme à la norme TCO sur la sécurité, l'ergonomie (EcoView Optimizer 2: Arrêt), l'environnement des matériels de bureau, entre autres.

Pour plus de détails, reportez-vous aux pages suivantes.

Congratulations!

This product is TCO Certified – for Sustainable IT



TCO Certified is an international third party sustainability certification for IT products. TCO Certified ensures that the manufacture, use and recycling of IT products reflect environmental, social and economic responsibility. Every TCO Certified product model is verified by an accredited independent test laboratory.

This product has been verified to meet all the criteria in TCO Certified, including:

Corporate Social Responsibility

Socially responsible production – working conditions and labor law in manufacturing country

Energy Efficiency

Energy efficiency of product and power supply. Energy Star compliant, where applicable

Environmental Management System

Manufacturer must be certified according to either ISO 14001 or EMAS

Minimization of Hazardous Substances

Limits on cadmium, mercury, lead & hexavalent chromium including requirements for mercury-free products, halogenated substances and hazardous flame retardants

Design for Recycling

Coding of plastics for easy recycling. Limit on the number of different plastics used.

Product Lifetime, Product Take Back

Minimum one-year product warranty. Minimum three-year availability of spare parts. Product takeback

Packaging

Limits on hazardous substances in product packaging. Packaging prepared for recycling

Ergonomic, User-centered design

Visual ergonomics in products with a display. Adjustability for user comfort (displays, headsets)

Acoustic performance – protection against sound spikes (headsets) and fan noise (projectors, computers)

Ergonomically designed keyboard (notebooks)

Electrical Safety, minimal electro-magnetic Emissions

Third Party Testing

All certified product models have been tested in an independent, accredited laboratory.

A detailed criteria set is available for download at www.tcodevelopment.com, where you can also find a searchable database of all TCO Certified IT products.

TCO Development, the organization behind TCO Certified, has been an international driver in the field of Sustainable IT for 20 years. Criteria in TCO Certified are developed in collaboration with scientists, experts, users and manufacturers. Organizations around the world rely on TCO Certified as a tool to help them reach their sustainable IT goals. We are owned by TCO, a non-profit organization representing office workers. TCO Development is headquartered in Stockholm, Sweden, with regional presence in North America and Asia

For more information, please visit

www.tcodevelopment.com

FCC Declaration of Conformity

For U.S.A. , Canada, etc. (rated 100-120 Vac) Only

FCC Declaration of Conformity

We, the Responsible Party

EIZO Inc.

5710 Warland Drive, Cypress, CA 90630

Phone: (562) 431-5011

declare that the product

Trade name: EIZO

Model: FlexScan EV2316W/EV2336W/EV2416W/EV2436W

is in conformity with Part 15 of the FCC Rules. Operation of this product is subject to the following two conditions: (1) this device may not cause harmful interference, and (2) this device must accept any interference received, including interference that may cause undesired operation.

This equipment has been tested and found to comply with the limits for a Class B digital device, pursuant to Part 15 of the FCC Rules. These limits are designed to provide reasonable protection against harmful interference in a residential installation. This equipment generates, uses, and can radiate radio frequency energy and, if not installed and used in accordance with the instructions, may cause harmful interference to radio communications. However, there is no guarantee that interference will not occur in a particular installation. If this equipment does cause harmful interference to radio or television reception, which can be determined by turning the equipment off and on, the user is encouraged to try to correct the interference by one or more of the following measures.

- * Reorient or relocate the receiving antenna.
- * Increase the separation between the equipment and receiver.
- * Connect the equipment into an outlet on a circuit different from that to which the receiver is connected.
- * Consult the dealer or an experienced radio/TV technician for help.

Changes or modifications not expressly approved by the party responsible for compliance could void the user's authority to operate the equipment.

Note

Use the attached specified cable below or EIZO signal cable with this monitor so as to keep interference within the limits of a Class B digital device.

- AC Cord
- Shielded Signal Cable (enclosed)

Canadian Notice

This Class B digital apparatus complies with Canadian ICES-003.

Cet appareil numérique de la classe B est conforme à la norme NMB-003 du Canada.

GARANTIE LIMITÉE

EIZO Corporation (ci-après dénommé « **EIZO** ») et les distributeurs autorisés par EIZO (ci-après dénommés « **Distributeurs** »), sous réserve et conformément aux termes de cette garantie limitée (ci-après dénommée « **Garantie** »), garantissent à l'acheteur initial (ci-après dénommé « **Acheteur initial** ») du produit spécifié dans la présente (ci-après dénommé « **Produit** ») acheté auprès d'EIZO ou de Distributeurs agréés EIZO, que EIZO et ses Distributeurs auront pour option de réparer ou remplacer gratuitement le Produit si l'Acheteur initial constate, pendant la Période de garantie (définie ci-dessous), qu'il y a un dysfonctionnement ou que le Produit a subi un dommage dans le cadre d'une utilisation normale du Produit conformément à la description du mode d'emploi qui accompagne le Produit (ci-après dénommé « **Manuel d'utilisation** »).

La période de cette Garantie est limitée à (i) cinq (5) ans à partir de la date d'achat du Produit ; ou, limitée jusqu'à l'expiration de (ii) 30 000 heures d'utilisation du Produit (ci-après dénommée « **Période de Garantie** »). EIZO et ses Distributeurs déclinent toute responsabilité ou obligation concernant ce Produit face à l'Acheteur initial ou à toute autre personne à l'exception de celles stipulées dans la présente Garantie.

EIZO et ses Distributeurs cesseront de conserver ou de stocker des pièces (à l'exception des pièces de conception) du Produit à l'expiration d'une période de sept (7) ans après l'arrêt de la production de ces pièces. Pour réparer le moniteur, EIZO et ses distributeurs utiliseront des pièces de rechange conformes à nos normes de contrôle qualité. Si l'unité ne peut pas être réparée en raison de son état ou de la rupture de stock d'une pièce adéquate, EIZO et ses Distributeurs peuvent proposer le remplacement par un produit aux performances équivalentes au lieu de le réparer.

La Garantie est valable uniquement dans les pays ou les territoires où se trouvent les Distributeurs. La Garantie ne limite aucun des droits reconnus par la loi à l'Acheteur initial.

Nonobstant toute autre clause de cette Garantie, EIZO et ses Distributeurs n'auront d'obligation dans le cadre de cette Garantie pour aucun des cas énumérés ci-dessous :

- (a) Tout défaut du Produit résultant de dommages occasionnés lors du transport, d'une modification, d'une altération, d'un abus, d'une mauvaise utilisation, d'un accident, d'une installation incorrecte, d'un désastre, d'un entretien et/ou d'une réparation incorrects effectués par une personne autre que EIZO ou ses Distributeurs ;
- (b) Toute incompatibilité du Produit résultant d'améliorations techniques et/ou réglementations possibles ;
- (c) Toute détérioration du capteur ;
- (d) Toute détérioration des performances d'affichage causée par la détérioration des éléments consommables tels que le panneau LCD et/ou le rétroéclairage, etc. (par exemple des changements de luminosité, des changements de l'uniformité de la luminosité, des modifications de couleur, des changements de l'uniformité des couleurs, des défauts de pixels y compris des pixels brûlés, etc.);
- (e) Tout défaut du Produit causé par un appareil externe ;
- (f) Tout défaut d'un Produit sur lequel le numéro de série original a été altéré ou supprimé ;
- (g) Toute détérioration normale du Produit, particulièrement celle des consommables, des accessoires et/ou des pièces reliées au Produit (touches, éléments pivotants, câbles, Manuel d'utilisation etc.), et
- (h) Toute déformation, décoloration, et/ou gondolage de l'extérieur du Produit, y compris celle de la surface du panneau LCD.

Pour bénéficier d'un service dans le cadre de cette Garantie, l'Acheteur initial doit renvoyer le Produit port payé, dans son emballage d'origine ou tout autre emballage approprié offrant un degré de protection équivalent, au Distributeur local, et assumera la responsabilité des dommages et/ou perte possibles lors du transport. L'Acheteur initial doit présenter une preuve d'achat du Produit comprenant sa date d'achat pour bénéficier de ce service dans le cadre de la Garantie.

La Période de garantie pour tout Produit remplacé et/ou réparé dans le cadre de cette Garantie expirera à la fin de la Période de garantie initiale.

EIZO OU SES DISTRIBUTEURS NE SAURAIENT ÊTRE TENUS RESPONSABLES DES DOMMAGES OU PERTES DE DONNÉES OU D'AUTRES INFORMATIONS STOCKÉES DANS UN MÉDIA QUELCONQUE OU UNE AUTRE PARTIE DU PRODUIT RENVOYÉ À EIZO OU AUX DISTRIBUTEURS POUR RÉPARATION.

AUCUNE AUTRE GARANTIE, EXPLICITE OU TACITE, N'EST OFFERTE PAR EIZO ET SES DISTRIBUTEURS CONCERNANT LE PRODUIT ET SES QUALITÉS, PERFORMANCES, QUALITÉ MARCHANDE OU ADAPTATION À UN USAGE PARTICULIER. EN AUCUN CAS, EIZO OU SES DISTRIBUTEURS NE SERONT RESPONSABLES DES DOMMAGES FORTUITS, INDIRECTS, SPÉCIAUX, INDUITS, OU DE TOUT AUTRE DOMMAGE QUEL QU'IL SOIT (Y COMPRIS, SANS LIMITATION, LES DOMMAGES RÉSULTANT D'UNE PERTE DE PROFIT, D'UNE INTERRUPTION D'ACTIVITÉS, D'UNE PERTE DE DONNÉES COMMERCIALES, OU DE TOUT AUTRE MANQUE À GAGNER) RÉSULTANT DE L'UTILISATION OU DE L'INCAPACITÉ D'UTILISER LE PRODUIT OU AYANT UN RAPPORT QUELCONQUE AVEC LE PRODUIT, QUE CE SOIT SUR LA BASE D'UN CONTRAT, D'UN TORT, D'UNE NÉGLIGENCE, D'UNE RESPONSABILITÉ STRICTE OU AUTRE, MÊME SI EIZO OU SES DISTRIBUTEURS ONT ÉTÉ AVERTIS DE LA POSSIBILITÉ DE TELS DOMMAGES. CETTE LIMITATION INCLUT AUSSI TOUTE RESPONSABILITÉ QUI POURRAIT ÊTRE SOULEVÉE LORS DES RÉCLAMATIONS D'UN TIERS CONTRE L'ACHETEUR INITIAL. L'ESSENCE DE CETTE CLAUSE EST DE LIMITER LA RESPONSABILITÉ POTENTIELLE DE EIZO ET DE SES DISTRIBUTEURS RÉSULTANT DE CETTE GARANTIE LIMITÉE ET/OU DES VENTES.

Informations sur le recyclage

Recycling Information

This product, when disposed of, is supposed to be collected and recycled according to your country's legislation to reduce environmental burden. When you dispose of this product, please contact a distributor or an affiliate in your country.

The contact addressees are listed on the EIZO website below.

www.eizoglobal.com

For recycling information for customers in Switzerland, please refer to the following website.

www.swico.ch

Informationen zum Thema Recycling

Dieses Produkt muss gemäß den Vorschriften Ihres Landes zur Entlastung der Umwelt recyclet werden. Wenden Sie sich bei der Entsorgung dieses Produkts an einen Verteiler oder eine Tochtergesellschaft in Ihrem Land.

Die Adressen zur Kontaktaufnahme sind auf der unten angegebenen Website von EIZO aufgeführt.

www.eizoglobal.com

Kunden in der Schweiz entnehmen Informationen zum Recycling der folgenden Website:

www.swico.ch

Informations sur le recyclage

Ce produit doit être jeté aux points de collecte prévus à cet effet et recyclé conformément à la législation de votre pays, afin de réduire l'impact sur l'environnement. Lorsque vous jetez ce produit, veuillez contacter un distributeur ou une société affiliée de votre pays.

Les adresses des distributeurs sont répertoriées sur le site Web EIZO ci-dessous.

www.eizoglobal.com

Pour les clients en Suisse, veuillez consulter le site Web suivant afin d'obtenir des informations sur le recyclage.

www.swico.ch

Información sobre reciclaje

Este producto debe desecharse y reciclarse según la legislación del país para reducir el impacto medioambiental.

Cuando desee deshacerse de este producto, póngase en contacto con un distribuidor o una filial de su país.

Encontrará las direcciones de contacto en el sitio web de EIZO que se indica a continuación.

www.eizoglobal.com

Informazioni sul riciclaggio

Per lo smaltimento e il riciclaggio del presente prodotto, attenersi alle normative vigenti nel proprio paese per ridurre l'impatto ambientale. Per lo smaltimento, rivolgersi ad un distributore o un affiliato presenti nel proprio paese.

Gli indirizzi sono elencati nel sito Web EIZO riportato di seguito.

www.eizoglobal.com

Per informazioni sul riciclaggio per i clienti in Svizzera, consultare il sito Web riportato di seguito.

www.swico.ch

Återvinningsinformation

När denna produkt kasseras ska den hanteras och återvinnas enligt landets föreskrifter för att reducera miljöpåverkan.

När du kasserar produkten ska du kontakta en distributör eller representant i ditt land.

Kontaktadresserna listas på EIZO-webbplatsen nedan.

www.eizoglobal.com

Πληροφορίες ανακύκλωσης

Το προϊόν αυτό, όταν απορρίπτεται, πρέπει να συλλέγεται και να ανακυκλώνεται σύμφωνα με τη νομοθεσία της χώρας σας έτσι ώστε να μην επιβαρύνει το περιβάλλον. Για να απορρίψετε το προϊόν, επικοινωνήστε με έναν αντιπρόσωπο ή μια θυγατρική εταιρεία στη χώρα σας.

Οι διευθύνσεις επικοινωνίας αναγράφονται στην τοποθεσία web της EIZO παρακάτω.

www.eizoglobal.com

Сведения по утилизации

По истечении срока службы данного продукта его следует принести на сборный пункт и утилизировать в соответствии с действующими предписаниями в вашей стране, чтобы уменьшить вредное воздействие на окружающую среду. Прежде чем выбросить данный продукт, обратитесь к дистрибьютору или в местное представительство компании в вашей стране.

Контактные адреса можно найти на веб-узле EIZO.

www.eizoglobal.com

Informatie over recycling

Wanneer u dit product wilt weggooien, moet het uit milieu-overwegingen worden verzameld en gerecycled volgens de betreffende wetgeving van uw land. Wanneer u dit product wilt weggooien, moet u contact opnemen met een distributeur of een partner in uw land.

De contactadressen worden vermeld op de volgende EIZO-website.

www.eizoglobal.com

Informação sobre reciclagem

Este produto, quando o deitar fora, deve ser recolhido e reciclado de acordo com a legislação do seu país para reduzir a poluição. Quando deitar fora este produto, contacte um distribuidor ou uma filial no seu país.

Os endereços de contacto estão listados no website do EIZO, abaixo.

www.eizoglobal.com

Oplysninger om genbrug

Dette produkt forventes ved bortsættelse at blive indsamlet og genbrugt i overensstemmelse med lovgivningen i dit land for at reducere belastningen af miljøet. Når du bortskaffer denne produkt, skal du kontakte en distributør eller et tilknyttet selskab i dit land.

Adresserne på kontaktpersonerne er angivet på EIZO's websted nedenfor.

www.eizoglobal.com

Kierrätystä koskevia tietoja

Tuote tulee hävittää kierrätämällä maan lainsäädännön mukaisesti ympäristön kuormittumisen vähentämiseksi. Kun hävität tuotteen, ota yhteyttä jälleenmyyjään tai tytäryhtiöön maassasi.

Yhteystiedot löytyvät EIZO:n Internet-sivustolta.

www.eizoglobal.com

Wykorzystanie surowców wtórnych

Ten produkt po zużyciu powinien być zbierany i przetwarzany zgodnie z krajowymi przepisami dotyczącymi ochrony środowiska. Wyrzucając ten produkt, należy skontaktować się z lokalnym dystrybutorem lub partnerem. Adresy kontaktowe można znaleźć we wskazanej poniżej witrynie internetowej firmy EIZO.

www.eizoglobal.com

Informace o recyklaci

Při likvidaci produktu musí být produkt vyzvednut a recyklován podle zákonů příslušné země, aby nedocházelo k zatěžování životního prostředí. Zbavujete-li se produktu, kontaktujte distributora nebo pobočku ve své zemi. Kontaktní adresy jsou uvedeny na následující webové stránce společnosti EIZO.

www.eizoglobal.com

Ringlussevõtu alane teave

Keskkonnakoormuse vähendamiseks tuleks kasutatud tooted kokku koguda ja võtta ringlusse vastavalt teie riigi seadustele. Kui kõrvaldate käesoleva toote, võtke palun ühendust turustaja või filiaaliga oma riigis.

Kontaktisikud on toodud EIZO veebilehel järgmisel aadressil:

www.eizoglobal.com

Újrahasznosítási információ

Jelen terméket, amikor eldobjuk, az illető ország törvényei alapján kell összegyűjteni és újrahasznosítani, hogy csökkentjük a környezet terhelését. Amikor ezt a terméket eldobja, kérjük lépjen kapcsolatba egy országon belüli forgalmazóval vagy társvállalkozással.

A kapcsolat címei az EIZO alábbi weboldalán található felsorolva:

www.eizoglobal.com

Podatki o recikliranju

Ob koncu uporabe odslužen izdelek izročite na zbirno mesto za recikliranje v skladu z okoljevarstveno zakonodajo vaše države. Prosim, da se pri odstranjevanju izdelka obrnete na lokalnega distributerja ali podružnico.

Kontaktni naslovi so objavljeni na spodaj navedenih spletnih straneh EIZO:

www.eizoglobal.com

Informácie o recyklácii

Pri likvidácii musí byť tento výrobok recyklovaný v súlade s legislatívou vašej krajiny, aby sa znížilo zaťaženie životného prostredia. Keď sa chcete zbaviť tohto výrobku, kontaktujte prosím distribútora alebo pobočku vo vašej krajine.

Zoznam kontaktných adries je uvedený na nasledovnej webovej stránke firmy EIZO:

www.eizoglobal.com

Pārstrādes informācija

Utilizējot šo produktu, tā savākšana un pārstrāde veicama atbilstoši jūsu valsts likumdošanas prasībām attiecībā uz slodzes uz vidi samazināšanu. Lai veiktu šī produkta utilizāciju, sazinieties ar izplatītāju vai pārstāvniecību jūsu valstī. Kontaktadresses ir norādītas zemāk minētajā EIZO tīmekļa vietnē.

www.eizoglobal.com

Informacija apie gražinamąjį perdirbimą

Šalinant (išmetant) šiuos gaminius juos reikia surinkti ir perdirbti gražinamuju būdu pagal jūsų šalies teisės aktus, siekiant sumažinti aplinkos teršimą. Kai reikia išmesti šį gaminį, kreipkitės į jūsų šalyje veikiančią gaminių pardavimo atstovybę arba jos filialą.

Kontaktiniai adresatai nurodyti EIZO interneto svetainėje.

www.eizoglobal.com

Информация относительно рециклиране

При изхвърлянето на този продукт се предлага събирането и рециклирането му съобразно законите на вашата страна за да се намали замърсяването на околната среда. Когато искате да се освободите от този продукт, моля свържете се с търговския му представител или със съответните органи отговарящи за това във вашата страна.

Данните за връзка с нас са описани на следния Интернет сайт на EIZO:

www.eizoglobal.com

Informație referitoare la reciclare

Acest produs, când debarasat, trebuie colectat și reciclat conform legislației țării respective ca să reducem sarcina mediului. Când se debarasează de acest produs, vă rugăm să contactați un distribuitor sau un afiliat al țării respective. Adresele de contact le găsiți pe pagina de web al EIZO:

www.eizoglobal.com

معلومات عن إعادة التدوير

عند التخلص من هذا المنتج، من الضروري تجميعه وإعادة تدويره وفقاً للقوانين المتبعة في بلدك لتقليل العبء المسلط على البيئة. عندما تتخلص من هذا المنتج، يرجى الاتصال بموزع أو طرف منتسب إليه في بلدك. عناوين الاتصال مدرجة في موقع ايزو EIZO ادناه على شبكة الانترنت.

www.eizoglobal.com

Geri Dönüşüm Bilgisi

Bu ürünün, atılacağı zaman, ülkenizin çevre kirliliğinin azaltılması konusundaki mevzuatına göre toplanması ve yeniden değerlendirilmesi gerekmektedir. Ürünü atacağınız zaman lütfen ülkenizdeki bir distribütör veya ilgili kuruluşla temasa geçiniz.

İrtibat adresleri aşağıdaki EIZO web sitesinde verilmiştir.

www.eizoglobal.com

