





Installatiehandleiding

RadiForce® GX540-CL

Monochroom LCD-beeldscherm

VEILIGHEIDSSYMBOLLEN

In deze handleiding worden onderstaande veiligheidssymbolen gebruikt. Deze geven essentiële informatie. Lees de beschrijvingen nauwkeurig door.

	WAARSCHUWING Als u de informatie bij een WAARSCHUWING negeert, kan dat leiden tot ernstig letsel of levensbedreigende situaties.		LET OP Als u de informatie bij LET OP negeert, kan dat leiden tot letsel en/of schade aan eigendommen of aan het product zelf.
	Geeft aan dat iets verboden is.		Geeft een verplichte handeling aan die moet worden uitgevoerd.

VOORZORGSMAATREGELEN

 WAARSCHUWING

Als er rook uit het apparaat komt, wanneer u een brandlucht ruikt of als het apparaat vreemde geluiden produceert, trek dan onmiddellijk alle stekkers uit het stopcontact en neem contact op met uw leverancier voor advies.

Wanneer u probeert een defect apparaat te repareren, kan dit leiden tot brand, elektrische schokken of schade aan apparatuur.

Gebruik het meegeleverde netsnoer en sluit dit aan op een stopcontact dat standaard is voor uw land.

Respecteer de nominale spanning van het netsnoer. Anders kan dit brand of elektrische schokken tot gevolg hebben.

“Stroomvoorziening: 100-120/200-240 V wisselstroom, 50/60 Hz”

 **Houd kleine voorwerpen en vloeistoffen weg van het apparaat.**

Kleine voorwerpen die per ongeluk door de ventilatiesleuven in de behuizing vallen, of gemorst vloeistof die in de behuizing terechtkomt, kunnen brand, elektrische schokken of schade aan apparatuur veroorzaken. Als er een voorwerp of vloeistof in de behuizing terechtkomt, trek dan onmiddellijk de stekker uit het stopcontact. Laat het apparaat nakijken door een gekwalificeerd technicus voor u het opnieuw gebruikt.

 **Gebruik het apparaat op een geschikte plek.**

Anders kan dit brand, elektrische schokken of schade aan het apparaat tot gevolg hebben.

- Plaats het niet buitenshuis.
- Plaats het niet in een vervoermiddel (schip, vliegtuig, trein, auto, enz.).
- Plaats het niet in een stoffige of vochtige omgeving.
- Zet het beeldscherm niet neer op een plaats waar water op het scherm kan terechtkomen (badkamer, keuken, enz.).
- Plaats het niet op een plek waar stoom het beeldscherm rechtstreeks kan raken.
- Plaats het niet in de buurt van een verwarmings- of bevochtigingsapparaat.
- Zet het beeldscherm niet neer in een omgeving met ontvlambare gassen.

 **Het apparaat moet aangesloten worden op een geaard stopcontact.**

Anders kan dit brand of elektrische schokken tot gevolg hebben.

TL-lampen bevatten kwik (de producten met LED-verlichting bevatten geen kwik). Gooi de lampen weg volgens de geldende milieuvorschriften.

 LET OP

 **Blokkeer de ventilatiesleuven van de behuizing niet.**

- Plaats geen voorwerpen op de ventilatiesleuven.
- Plaats het apparaat niet in een afgesloten ruimte.
- Zet het apparaat niet op zijn kop en leg het niet plat neer.

Als u de ventilatiesleuven blokkeert, kan de lucht niet goed doorstromen, wat kan leiden tot brand, elektrische schokken of schade aan apparatuur.

 **Gebruik een stopcontact waar u gemakkelijk bij kunt.**

Zo kunt u de stekker snel uit het stopcontact halen als dat nodig is.

Locatie van waarschuwingsverklaring

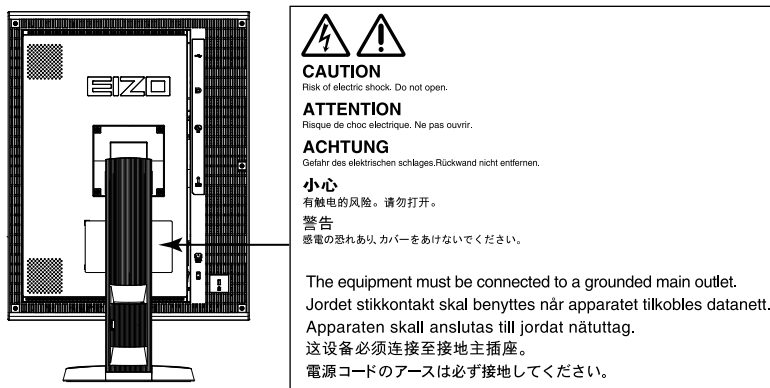

Compatibele resoluties

De monitor ondersteunt de volgende resoluties.

√ : Ondersteund

Resolutie	Toepasselijke signalen	verticale scanfrequentie	Dot Clock	DVI		DisplayPort		SDG*1
				Staand	Liggen	Staand	Liggen	Staand
720 × 400	VGA TEXT	70 Hz	290 MHz (Max.)	√	√	√	√	√
640 × 480	VGA	60 Hz		√	√	√	√	√
800 × 600	VESA	60 Hz		√	√	√	√	√
1024 × 768	VESA	60 Hz		√	√	√	√	√
1280 × 1024	VESA	60 Hz		√	√	√	√	√
1600 × 1200	VESA	60 Hz		√	√	√	√	√
2560 × 2048	VESA CVT	50 Hz		-	√*2	-	√	-
2048 × 2560	VESA CVT	50 Hz		√*2	-	√	-	-
2560 × 2048	VESA CVT	25 Hz		-	√	-	-	-
2048 × 2560	VESA CVT	25 Hz		√	-	-	-	-
2048 × 2560	SDG	25 Hz		-	-	-	-	√

*1 Voor weergave is een ondersteunde videokaart vereist.

*2 Dual Link

Symbolen op het apparaat

Symbol	Betekenis van dit symbool
	Hoofdschakelaar: Druk op deze toets om de hoofdvoeding van de monitor uit te schakelen.
	Hoofdschakelaar: Druk op deze toets om de hoofdvoeding van de monitor in te schakelen.
	Voedingstoets: Druk op deze toets om de monitor in of uit te schakelen.
	Wisselstroom
	Waarschuwing voor elektrische schok
	LET OP: Zie het gedeelte SAFETY SYMBOLS (VEILIGHEIDSSYMBOLLEN) in PRECAUTIONS (VOORZORGSMAATREGELEN).

Inhoud van de verpakking

Controleer of de verpakking doos volgende onderdelen bevat. Indien onderdelen ontbreken of beschadigd zijn, neem dan contact op met uw lokale leverancier.

Opmerking

- Bewaar de verpakking doos en -materialen voor het geval u de monitor in de toekomst moet verhuizen of vervoeren.
 - Monitor
 - Netsnoer
 - USB-kabel: UU300
 - EIZO LCD Utility Disk (CD-ROM)
 - Installatiehandleiding (deze handleiding)
 - PRECAUTIONS (VOORZORGSMAATREGELEN)

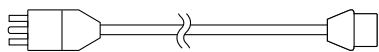

- Digitale signaalkabel: DisplayPort - DisplayPort (PP300)
- Digitale signaalkabel: DVI-D - DVI-D (Dual Link) (DD300DL)

Knoppen en functies

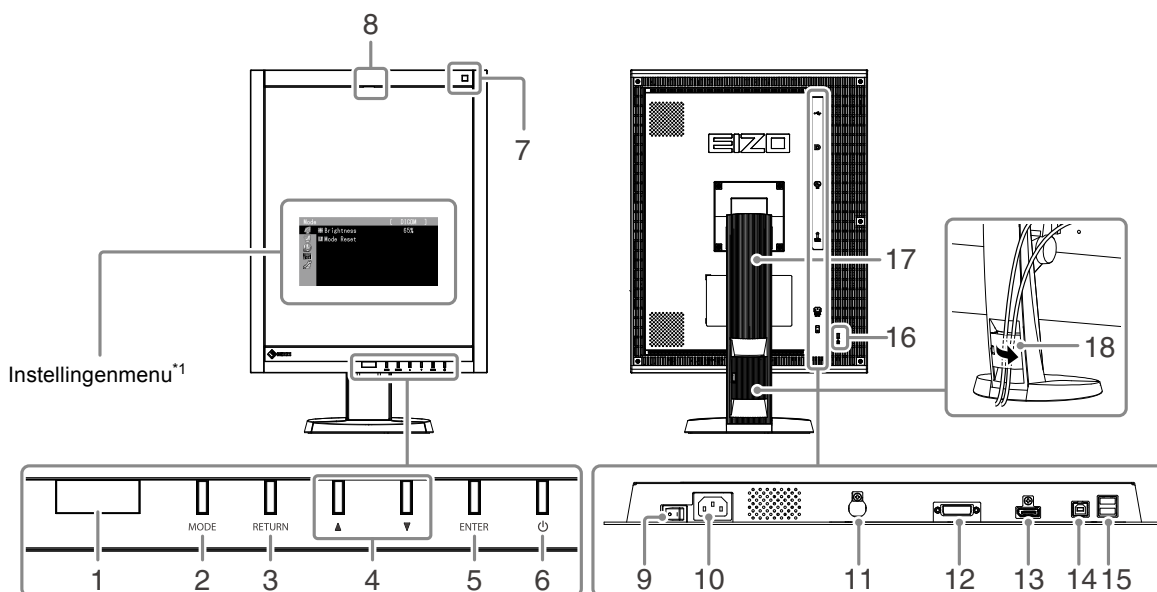

1. Presence Sensor (Aanwezigheidssensor)	Hiermee wordt de beweging van een persoon voor de monitor gedetecteerd.
2. MODE -toets	Hiermee kunt u de CAL Switch-modus wijzigen.
3. RETURN -toets	Annuleert de instelling/aanpassing en sluit het instellingenmenu af.
4. ▲▼ -toets	Levert de menuselectie en de aanpassing en instelling van een functie.
5. ENTER -toets	Toont het instellingenmenu, kiest een item op het menuscherm en bewaart de instelling.
6. ⏻ -toets	<ul style="list-style-type: none"> Hiermee zet u het apparaat aan of uit. Geeft de bedrijfsstatus van de monitor aan. Groen: in bedrijf, Oranje: energiebesparingsmodus, Uit: hoofdvoeding / uitgeschakeld
7. Omgevingslichtsensor	Meet de omgevingsbelichting.
8. Geïntegreerde voorsensor (diatype)	Gebruikt voor kalibratie en Grayscale Check (grijswaardencontrole).
9. Hoofdschakelaar	Hiermee kunt u de hoofdvoeding in- of uitschakelen.
10. Voedingsaansluiting	Hiermee sluit u het netsnoer aan.
11. PS/2-aansluiting	Wordt gebruikt voor onderhoud. Niet gebruiken voor andere toepassingen. Hierdoor kan een defect aan de monitor ontstaan.
12. Invoersignaal aansluitingen	DVI-D-aansluiting
13. Invoersignaal aansluitingen	DisplayPort-aansluiting
14. USB-upstreampoort	Hiermee sluit u de USB-kabel aan om de software te gebruiken waarvoor een USB-aansluiting is vereist of om de USB-hubfunctie te gebruiken.
15. USB-downstreampoort	Hiermee kan een USB-randapparaat worden aangesloten.
16. Uitsparing beveiligingsaansluiting	Conform het beveiligingssysteem MicroSaver van Kensington.
17. Voet	Hiermee kunnen hoogte en hoek van de monitor worden geregeld.
18. Kabelhouder	Hierin kunt u de monitorkabels opbergen.

*1 Instructies voor het gebruik leest u in de Gebruikershandleiding (op de CD-ROM).

Aansluitkabels

Attentie

- Controleer of monitor en pc zijn uitgeschakeld.
- Wanneer u de huidige monitor door deze monitor vervangt, moet u de pc-instellingen voor de resolutie en de verticale scanfrequentie aanpassen aan de instellingen die beschikbaar zijn voor deze monitor. Zie de tabel met compatibele resoluties (rugzijde van omslag) voordat u de pc aansluit.

Opmerking

- Als u verschillende pc's aansluit op dit product, zie Gebruikershandleiding (op de CD-ROM).

1. Kantel de monitor 90° met de klok mee.

De standaardstand van de monitor is liggend. Kantel de monitor negentig graden naar de positie staand voordat u de installatie uitvoert.

2. Sluit de signaalkabels aan op de invoersignaalansluitingen en de pc.

Controleer de vorm van de aansluitingen en sluit de kabels aan.

Draai de schroeven van de aansluitingen goed vast na het aansluiten van de signaalkabel om de verbinding te beveiligen.

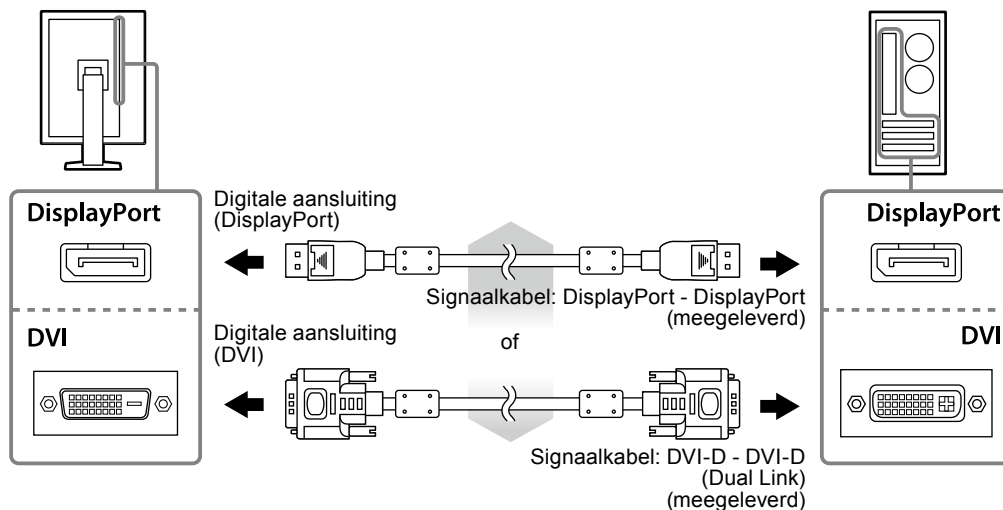

3. Sluit het netsnoer aan op een stopcontact en op de voedingsaansluiting op de monitor.

4. Sluit de USB-kabel aan wanneer u RadiCS LE of ScreenManager Pro for Medical gebruikt.

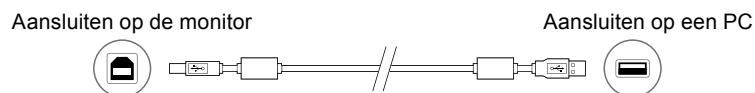

5. Druk op om de monitor in te schakelen.

Het Aan/uit-lampje van de monitor licht groen op.

6. Zet de PC aan.

Het schermbeeld verschijnt.

Als er geen beeld wordt weergegeven, zie "Geen beeld" (pagina 7) voor meer informatie.

Attentie

- Schakel monitor en pc altijd uit na gebruik.
- Voor maximale energiebesparing is het aanbevolen het apparaat uit te schakelen met de voedingstoets. Als u de hoofdschakelaar uitschakelt of het netsnoer uit het stopcontact haalt, wordt de stroomtoevoer naar de monitor volledig afgesloten.

Hoogte en hoek van de monitor aanpassen

Houd de linker- en rechterraand van de monitor met beide handen vast en pas de hoogte en hellingshoek (horizontaal en verticaal) van de monitor aan voor optimale werkomstandigheden.

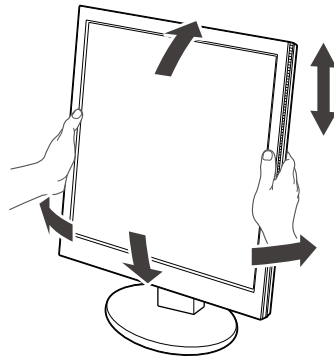

Attentie

- Zorg ervoor dat de kabels correct zijn aangesloten.

Toetsenoverzicht weergeven

Als u op de toetsen aan de voorkant (met uitzondering van de P -toets) drukt, wordt het toetsenoverzicht weergegeven boven de toets.

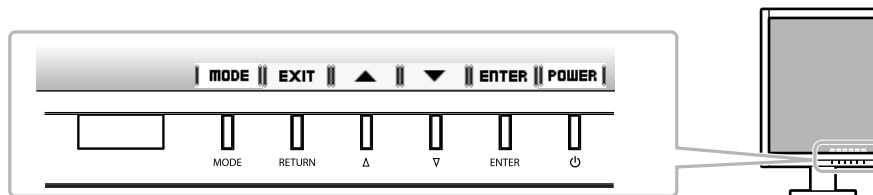

Opmerking

- Het toetsenoverzicht blijft zichtbaar terwijl het instellingenmenu of modusmenu wordt weergegeven.
- Het toetsenoverzicht wordt anders weergegeven afhankelijk van het geselecteerde menu of de status.

De schermmodus selecteren

Met deze functie kunt u gemakkelijk een gewenste modus selecteren op basis van de monitortoepassing.

√: Kalibratie is beschikbaar.

Modus	Doel	
1-DICOM	Gebruikt om beelden in de DICOM-modus weer te geven.	√
2-CAL1/3-CAL2	Hiermee wordt het scherm weergegeven, aangepast door de kalibratiesoftware.	√
4-Hybrid-γ	Hiermee wordt het weergavegebied voor de medische en andere beelden op hetzelfde scherm automatisch geïdentificeerd en wordt de status van elke set weergegeven.	-
5-ALT ^{*1}	Geschikt voor weergave van de kleur met de juiste helderheid en grijswaarden voor het omgevingslicht.	-

*1 De hierboven beschreven onderdelen worden afhankelijk van de gebruiksomgeving mogelijk niet juist weergegeven. U kunt de kwaliteit van de monitor niet beheren in deze modus.

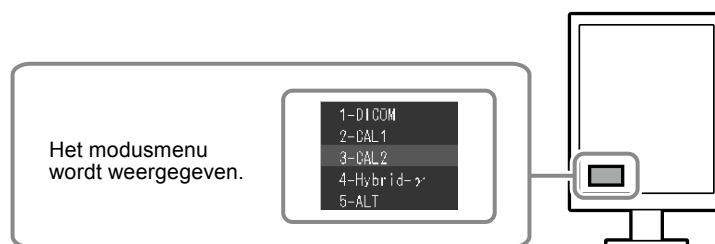

Procedure

1. Druk op MODE.

Het modusmenu verschijnt onderaan links op het scherm.

2. De modus in de lijst wordt telkens gemarkeerd wanneer op MODE wordt gedrukt.

U kunt de modus wijzigen met ▲ of ▼ terwijl het modusmenu wordt weergegeven.



De monitorkwaliteit controleren

De kwaliteitscontrolesoftware “RadiCS LE” (voor Windows) wordt geleverd bij deze monitor.

Als u de monitor wilt kalibreren en de kalibratiegeschiedenis wilt beheren, moet u RadiCS LE installeren volgens de instructies in de Gebruikershandleiding van RadiCS LE (op de CD-ROM). Gebruik de functie RadiCS SelfQC met geïntegreerde voorsensor om de periodieke kalibratie uit te voeren en de Grayscale Check (grijswaardencontrole) voor de monitor onafhankelijk van elkaar. Meer informatie, zie Gebruikershandleiding (op de CD-ROM).

Attentie

- Sluit de monitor met een USB-kabel aan op de pc wanneer u RadiCS LE gebruikt.

Opmerking

- Gebruik de optionele kwaliteitscontrolesoftware voor monitors “RadiCS UX1” voor een geavanceerde kwaliteitscontrole die voldoet aan de medische normen.

Geen beeld

Als een probleem zich blijft voordoen nadat u de voorgestelde oplossingen hebt toegepast, moet u contact opnemen met uw lokale leverancier.

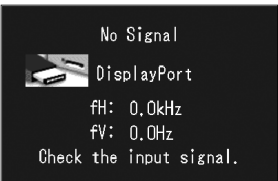
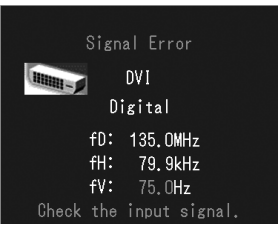
Probleem	Mogelijke oorzaak en oplossing
1. Geen beeld <ul style="list-style-type: none"> Aan/uit-lampje brandt niet. 	<ul style="list-style-type: none"> Controleer of het netsnoer goed is aangesloten. Schakel de hoofdschakelaar in. Druk op . Schakel de hoofdvoeding uit en schakel deze enkele minuten later weer in.
<ul style="list-style-type: none"> Aan/uit-lampje is oranje. 	<ul style="list-style-type: none"> Schakel het invoersignaal om. Meer informatie, zie Gebruikershandleiding (op de CD-ROM). Gebruik de muis of het toetsenbord. Controleer of de PC aan staat. Wanneer Presence Sensor (Aanwezigheidssensor) is ingesteld op "Auto (Automatisch)" of "Manual (Handmatig)", kan de monitor zijn overgeschakeld naar de energiebesparingsmodus. Ga dichterbij de monitor staan.
<ul style="list-style-type: none"> Aan/uit-lampje knippert oranje en groen. 	<ul style="list-style-type: none"> Het apparaat dat is aangesloten met behulp van de DisplayPort heeft een probleem. Verhelp het probleem, schakel de monitor uit en schakel het weer in. Zie de Gebruikershandleiding van het uitvoerapparaat voor verdere details.
2. Het onderstaande bericht verschijnt.	Dit bericht wordt weergegeven wanneer het signaal niet goed wordt ingevoerd, zelfs wanneer de monitor correct werkt.
<ul style="list-style-type: none"> Dit bericht wordt weergegeven wanneer er geen signaal wordt ingevoerd. Voorbeeld: 	<ul style="list-style-type: none"> Het bericht links kan worden weergegeven omdat sommige pc's niet meteen na het inschakelen het signaal uitvoeren. Controleer of de PC aan staat. Controleer of de signaalkabel goed is aangesloten. Schakel het invoersignaal om. Meer informatie, zie Gebruikershandleiding (op de CD-ROM).
<ul style="list-style-type: none"> Het bericht geeft aan dat het invoersignaal buiten het opgegeven frequentiebereik valt. Voorbeeld:  <p>fD: Dot clock fH: Horizontale scanfrequentie fV: Verticale scanfrequentie</p>	<ul style="list-style-type: none"> Controleer of de pc is geconfigureerd om te voldoen aan de vereisten voor de resolutie en verticale scanfrequentie van de monitor (zie "Compatibele resoluties"). Start de PC opnieuw op. Selecteer een geschikte instelling met de software die bij de videokaart is geleverd. Raadpleeg de handleiding van de grafische kaart voor meer informatie.

Geen enkel gedeelte van deze handleiding mag worden gereproduceerd, opgeslagen in een gegevensopslagsysteem of verzonden, in welke vorm of op welke manier (elektronisch, mechanisch of anderszins) dan ook, zonder de voorafgaande schriftelijke toestemming van EIZO Corporation.

EIZO Corporation is niet verplicht om eventueel ingezonden materiaal of informatie vertrouwelijk te houden, tenzij er eerdere afspraken zijn gemaakt met betrekking tot de ontvangst van deze informatie door EIZO Corporation. Hoewel elke moeite is gedaan om ervoor te zorgen dat deze handleiding actuele informatie bevat, moet u er rekening mee houden dat de beeldscherm specificaties van EIZO zonder voorafgaande kennisgeving kunnen worden gewijzigd.

- De productspecificaties kunnen verschillen afhankelijk van de regio. Controleer de specificaties in de handleiding die is geschreven in de taal van de regio waarin het beeldscherm is aangeschaft.
- Het definitieve systeem voldoet gegarandeerd aan de vereiste IEC60601-1-1.
- Elektronische apparatuur kan elektromagnetische straling genereren die het beeldscherm nadelig kan beïnvloeden, de functies van het beeldscherm kan beperken of een storing van het beeldscherm kan veroorzaken. Installeer de apparatuur in een gecontroleerde omgeving, waar dergelijke effecten worden voorkomen.

