

FlexScan® EV2736W

شاشة LCD ملونة
دليل الإعداد

مهم
يرجى قراءة الاحتياطات ودليل الإعداد هذا ودليل المستخدم المُخزن في القرص المضغوط بعناية لاستيعاب الاستخدام الآمن والفعال.

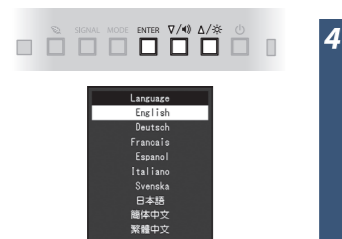
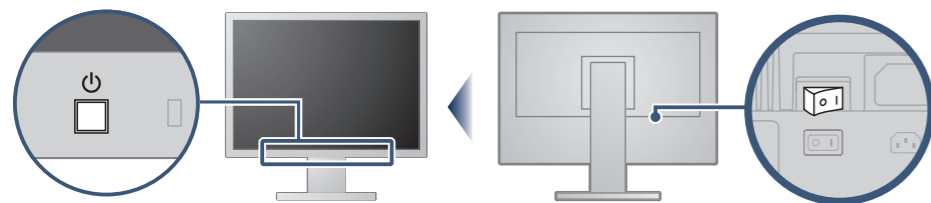
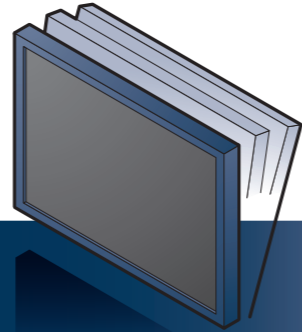

4



1

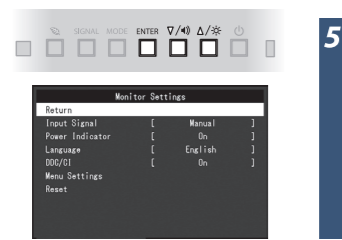

5



2

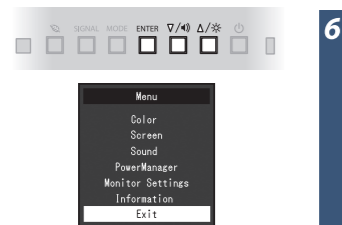

6

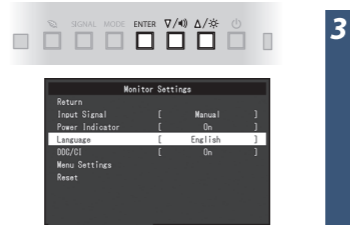

3

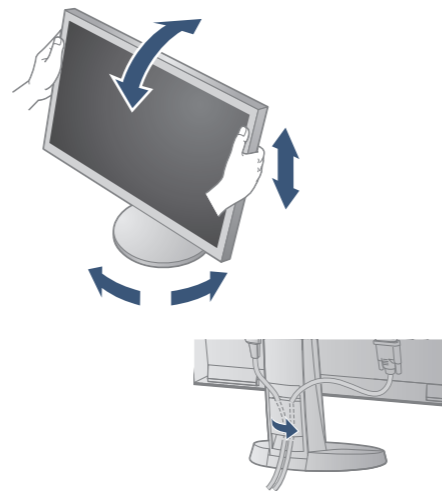

يجب أن تتطابق لوحة الرسومات مع معيار VESA ومعيار CEA-861.

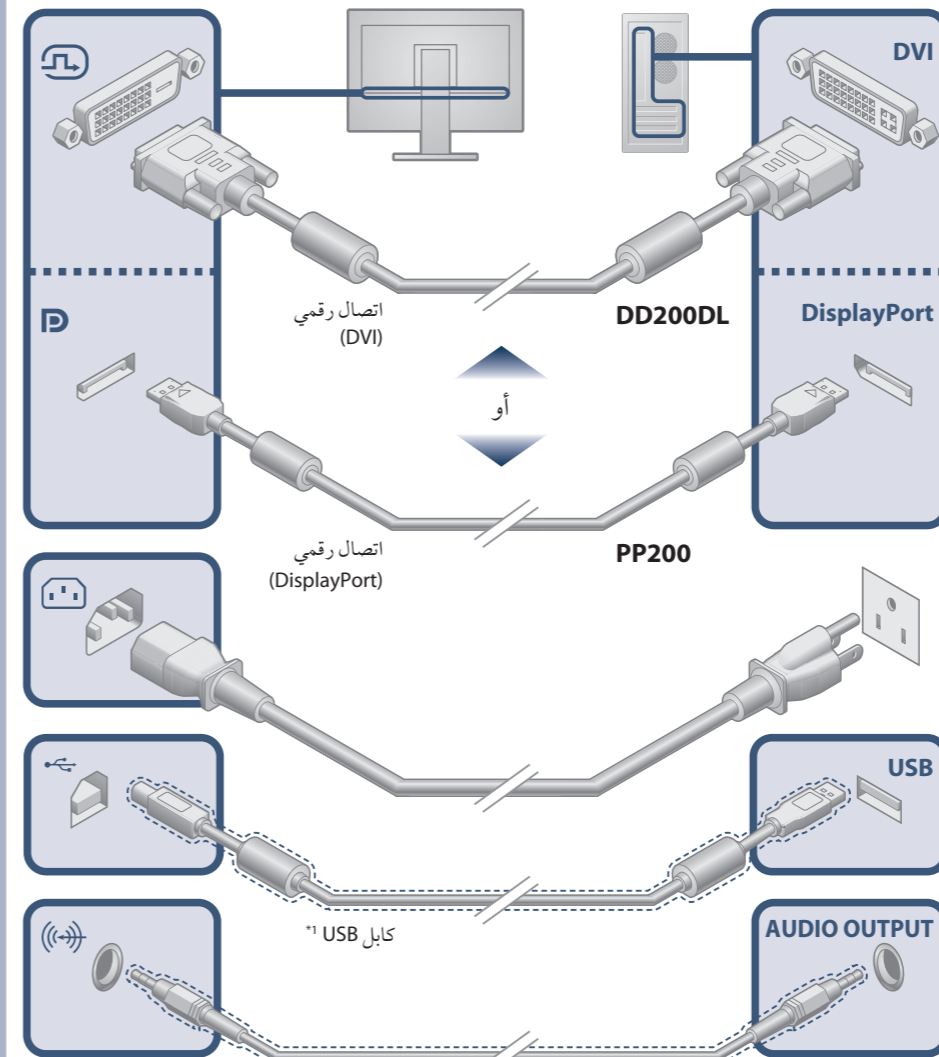

الشاشة



سلك الطاقة

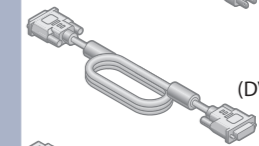

DD200DL

كابل إشارة رقمية (DVI dual link)

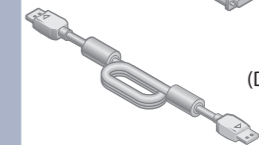

PP200

كابل إشارة رقمية (DisplayPort)

PRECAUTIONS
(احتياطات)



Setup Guide
(دليل التثبيت)



EIZO LCD Utility Disk



يشتمل قرص EIZO LCD Utility Disk على معلومات مفصلة.



1 كابل قابس صغير استريو
*1 منتج متوفر تجاريًا

مشكلة عدم وجود صورة

في حالة عدم عرض أي صورة على الشاشة حتى بعد تنفيذ إجراء الإصلاح التالي، اتصل بوكيل EIZO المحلي.

Auto EcoView

لضبط سطوع الشاشة تلقائياً وفقاً لسطوع البيئة.

EcoView Sense

المستشعر في الجهة الامامية من الشاشة يكتشف حركة شخص أمام الشاشة. عندما يتعد شخص عن الشاشة، تتحول الشاشة إلى وضع توفير الطاقة تلقائياً ولا يتم عرض الصور على الشاشة. لذلك، تقوم هذه الوظيفة بتقليل استهلاك الطاقة. يمكن ضبط الحساسية والوقت الذي يتم فيه تفعيل وضع توفير الطاقة وفقاً لبيئة استخدام الشاشة وحركة المستخدم.

مستوى توفير الطاقة

Tips

Hinweise zur Auswahl des richtigen Schwenkarms für Ihren Monitor

Dieser Monitor ist für Bildschirmarbeitsplätze vorgesehen. Wenn nicht der zum Standardzubehör gehörige Schwenkarm verwendet wird, muss statt dessen ein geeigneter anderer Schwenkarm installiert werden. Bei der Auswahl des Schwenkarms sind die nachstehenden Hinweise zu berücksichtigen:

Der Standfuß muß den nachfolgenden Anforderungen entsprechen:

- Der Standfuß muß eine ausreichende mechanische Stabilität zur Aufnahme des Gewichtes vom Bildschirmgerät und des spezifizierten Zubehörs besitzen. Das Gewicht des Bildschirmgerätes und des Zubehörs sind in der zugehörigen Bedienungsanleitung angegeben.
- Die Befestigung des Standfußes muß derart erfolgen, daß die oberste Zeile der Bildschirmanzeige nicht höher als die Augenhöhe eines Benutzers in sitzender Position ist.
- Im Fall eines stehenden Benutzers muß die Befestigung des Bildschirmgerätes derart erfolgen, daß die Höhe der Bildschirmmitte über dem Boden zwischen 135 – 150 cm beträgt.
- Der Standfuß muß die Möglichkeit zur Neigung des Bildschirmgerätes besitzen (max. vorwärts: 5°, min. nach hinten ≥ 5°).
- Der Standfuß muß die Möglichkeit zur Drehung des Bildschirmgerätes besitzen (max. ±180°). Der maximale Kraftaufwand dafür muß weniger als 100 N betragen.
- Der Standfuß muß in der Stellung verharren, in die er manuell bewegt wurde.
- Der Glanzgrad des Standfußes muß weniger als 20 Glanzeinheiten betragen (seidenmatt).
- Der Standfuß mit Bildschirmgerät muß bei einer Neigung von bis zu 10° aus der normalen aufrechten Position kippstabil sein.

Hinweis zur Ergonomie :

Dieser Monitor erfüllt die Anforderungen an die Ergonomie nach EK1-ITB2000 mit dem Videosignal, 2560 x 1440, Digital Eingang und mindestens 60,0 Hz Bildwiederholfrequenz, non interlaced. Weiterhin wird aus ergonomischen Gründen empfohlen, die Grundfarbe Blau nicht auf dunklem Untergrund zu verwenden (schlechte Erkennbarkeit, Augenbelastung bei zu geringem Zeichenkontrast.) Übermäßiger Schalldruck von Ohrhörern bzw. Kopfhörern kann einen Hörverlust bewirken. Eine Einstellung des Equalizers auf Maximalwerte erhöht die Ausgangsspannung am Ohrhörer- bzw. Kopfhörerausgang und damit auch den Schalldruckpegel.

„Maschinenlärminformations-Verordnung 3. GPSGV:

Der höchste Schalldruckpegel beträgt 70 dB(A) oder weniger gemäß EN ISO 7779“

[Begrenzung des maximalen Schalldruckpegels am Ohr]
Bildschirmgeräte: Größte Ausgangsspannung 150 mV

مشاكل	السبب المحتمل والعلاج
مؤشر التشغيل لا يضيء.	<ul style="list-style-type: none"> تحقق مما إذا كان سلك الطاقة متصلاً بشكل صحيح. قم بتشغيل مفتاح الطاقة الرئيسي. اضغط على الزر أوقف تشغيل مصدر الطاقة الرئيسي، ثم أعد تشغيله مرة أخرى بعد مرور بضع دقائق.
يضيء مؤشر التشغيل باللون الأزرق.	<ul style="list-style-type: none"> قم بزيادة "Brightness" (السطوع) و/ أو "Contrast" (التباين) و/ أو "Gain" (الاكتساب) في قائمة الإعداد.
لا توجد صورة	<ul style="list-style-type: none"> قم بتحويل إشارة الدخل باستخدام SIGNAL. حرك الماوس أو اضغط أي مفتاح على لوحة المفاتيح. افحص للتحقق من أن جهاز الكمبيوتر قيد التشغيل. عندما تكون وظيفة EcoView Sense في "On" (التشغيل)، قد تقوم الشاشة بالتبديل إلى وضع توفير الطاقة. اقترب من الشاشة. إذا لم يتم عرض الشاشة، حرك الماوس أو اضغط أي مفتاح على لوحة المفاتيح.
مؤشر التشغيل يومض باللون البرتقالي.	<ul style="list-style-type: none"> تم توصيل الجهاز باستخدام منفذ DisplayPort فهل يوجد به مشكلة. قم بحل المشكلة، وأوقف تشغيل الشاشة، ثم أعد تشغيلها مرة أخرى. راجع دليل المستخدم لجهاز الخرج الذي يستخدمه للتعرف على التفاصيل.
توضح الرسالة أن إشارة الدخل خارج نطاق التردد المحدد. مثال:	<ul style="list-style-type: none"> تحقق ما إذا تمت تهيئة جهاز الكمبيوتر لموافقة متطلبات الدقة وتردد المسح العمودي الخاص بالشاشة. أعد تشغيل الكمبيوتر. اختر الإعداد المناسب باستخدام برامج الأدوات المساعدة بلوحة الرسومات. راجع دليل لوحة الرسومات للحصول على تفاصيل.
تظهر الرسالة.	