

# User's Manual - Setup Guide

# FlexScan® EV2480

## Color LCD Monitor

English

Deutsch

Français

Русский

Setup Procedure .....	2
Attaching the Optional Arm .....	5
LIMITED WARRANTY .....	9
Regulatory Compliance Notice.....	i
Hinweise zur Auswahl des richtigen Schwenkarms für Ihren Monitor .....	i
Hinweis zur Ergonomie.....	i
Information for Radio Interference .....	ii
ENERGY STAR .....	ii
TCO Certified .....	iii
Product Information .....	iv
Recycling Information .....	v
Contact Addresses .....	viii

### Important

Please read PRECAUTIONS, this Setup Guide and the User's Manual carefully to familiarize yourself with safe and effective usage. Please retain this guide for future reference.

# Setup Procedure

1

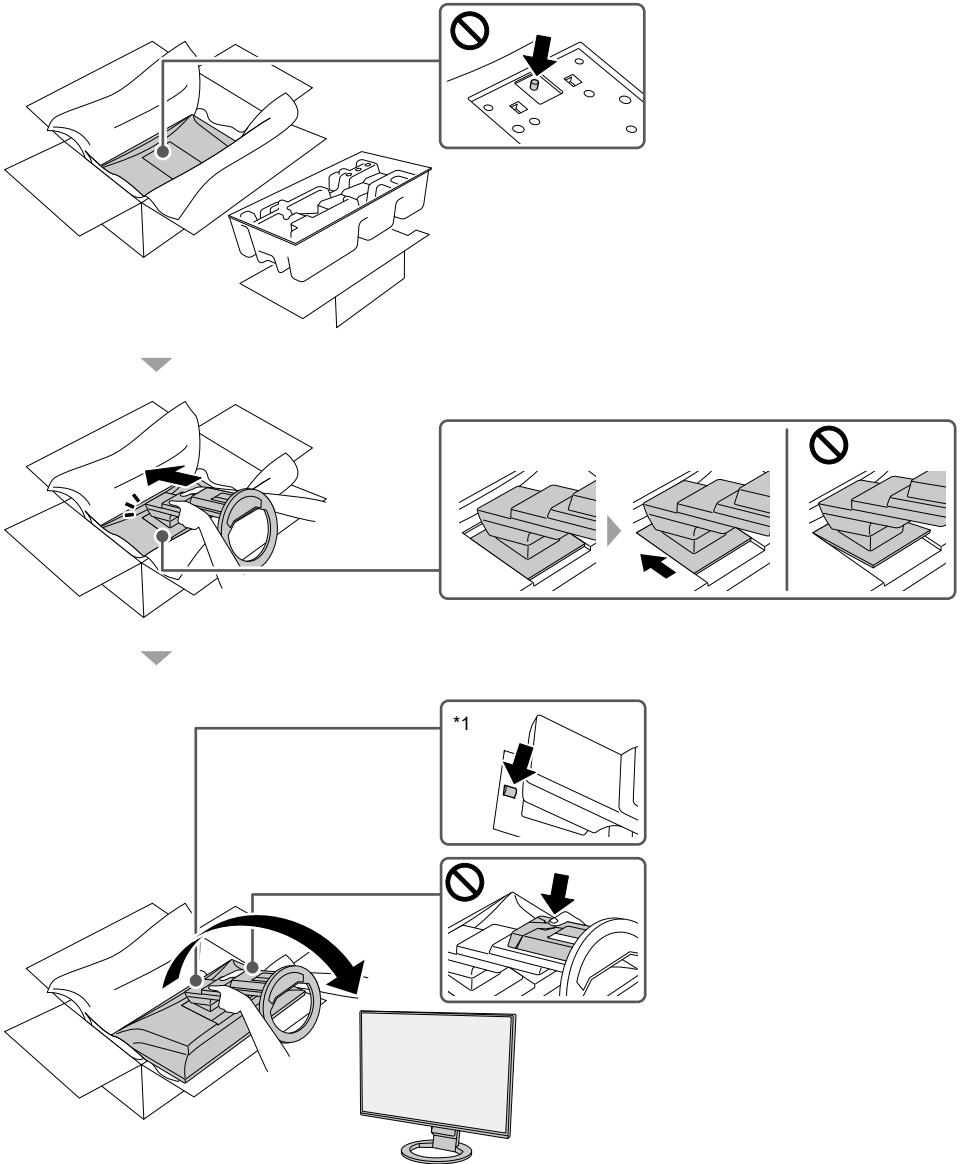

\*1 The lock button is only used to remove the stand from the monitor.

2

2



CC200SS-5A / CC200SSW-5A  
(USB-C® - USB-C)

3

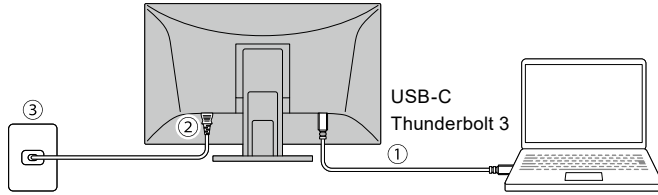

4

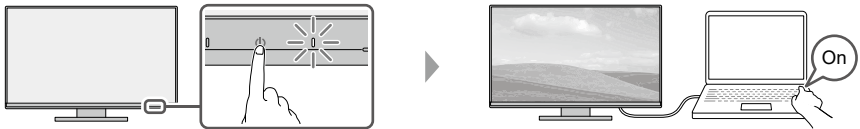

5

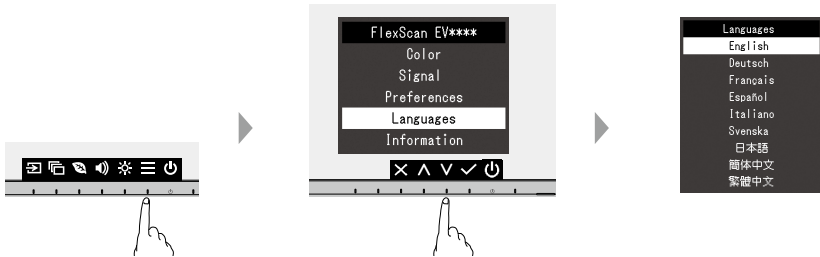

6

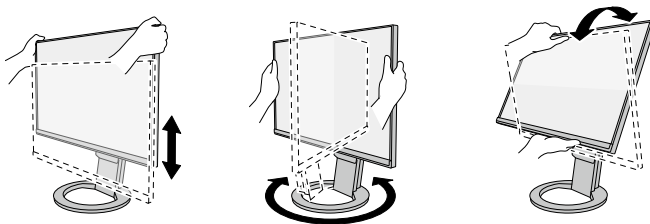

7

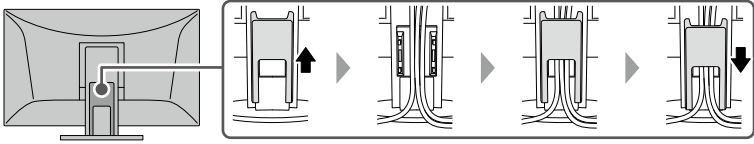

- 8 For the latest product information including the "User's Manual", refer to our web site : [www.eizoglobal.com](http://www.eizoglobal.com)

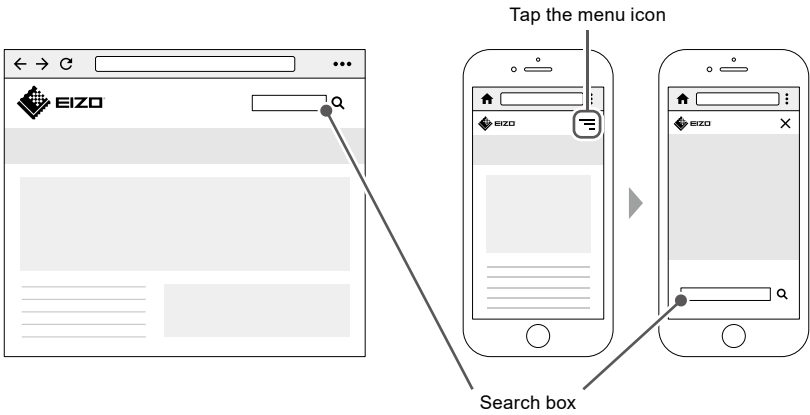

# Attaching the Optional Arm

This product can be replaced with another arm or stand by removing the stand part<sup>\*1</sup>.

## Attachable Arms and Stands

The attachable arms and stands are as follows.

EIZO products	Refer to the EIZO Web site ( <a href="http://www.eizoglobal.com">www.eizoglobal.com</a> ).
Other manufacturer's products	<p>VESA standard compliant arms or stands that meet the following conditions</p> <ul style="list-style-type: none"> <li>- Clearance between mounting part screw holes: 100 mm × 100 mm</li> <li>- Mounting part external dimensions: 122 mm × 122 mm or smaller</li> <li>- Plate thickness: 2.6 mm</li> <li>- Weight tolerance: Strong enough to support the weight of the monitor unit and attachments such as cables.</li> </ul>

## Installation Conditions

The possible installation directions and tilt angle ranges are as follows.

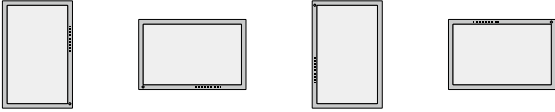
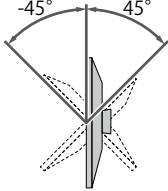
Orientation	Tilt angle
	 <p>Between 45° upward to 45° downward</p>

### When used between 5° to 45° downward

When installing the monitor on a wall or suspended from the ceiling facing downward from 5° to 45°, be sure to install the "edge support" to the monitor unit. If you use the monitor without installing the edge support, the front panel surface of the monitor may come off. Also, it will not be covered by the product warranty. For how to install the edge support, refer to page 7. Some models don't come with an edge support. When you need it, please contact the EIZO group company or distributor in your country or territory.

[www.eizoglobal.com/contact/](http://www.eizoglobal.com/contact/)

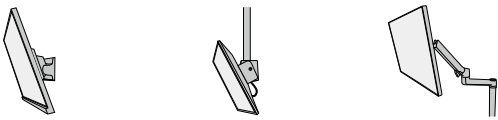
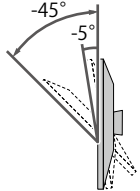
Installation method	Tilt angle
 <p>Wall-mounted      Ceiling-mounted      Arm-mounted</p>	 <p>Between 5° to 45° downward</p>

\*1 If you purchased the free mount type monitor, the stand is not included.

## Installing an Arm or Stand

If you purchased the free mount type monitor, skip steps 1 through 3.

1. Raise the height of the monitor to the maximum height.

### Attention

- If the monitor is not raised to the maximum height, there may be cases when the height of the monitor accidentally changes while removing the stand. This may be the cause of injury or damage.

2. Lay a soft cloth on a stable surface, and place the monitor on top with the screen face down.

### Attention

- When lifting a 27-inch or larger monitor, perform the work with two people.
- Be careful not to press down on the screen with your hands or pinch your fingers.

3. While pressing the lock button (1), firmly hold the stand brace, and slide the stand in the direction of the pedestal on the bottom (2). Then, lift up the stand (3).

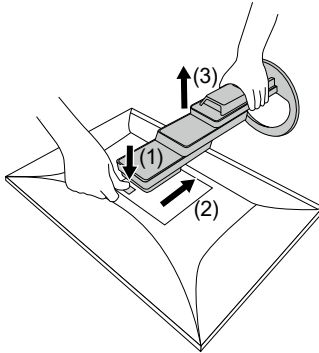

### Attention

- There is a protrusion on the fitting part of the removed stand. Be careful not to touch the fitting part.
- Do not move the removed stand up and down. Doing so may result in injury or device damage.

4. Install the arm or stand on the monitor.

For the installation method, refer to the User's Manual for the arm or stand.

Use the VESA mounting screws included with this product for installation. For models that do not come with screws, use commercially available screws that meet the following conditions.

- Nominal diameter: M4
- Length: between 7.6 mm and 10.6 mm (when using a washer, add the thickness of the washer)

### Attention

- Regularly check the tightness of the screws. If they are insufficiently tightened, the monitor may come off, which may cause injury or device damage.

## Edge Support Installation Method

When installing the monitor facing downward between 5° to 45°, install the "edge support" on the monitor unit.

### Location of installation

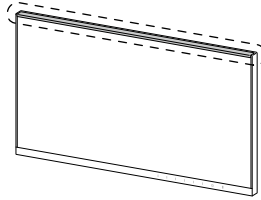

### Installation procedure

#### Attention

- When installing an edge support, be careful not to press down on the screen with your hands. Pressing down on the LCD screen may cause it to become scratched or otherwise damaged.
- Do not reuse an edge support that has previously been removed from a monitor. Also, do not use an edge support if its adhesive side is dirty or otherwise contaminated. Contamination causes decreases in adhesive ability.

1. Then, firmly wipe down the top portion of the monitor using a cleaning cloth or other such item.
2. Remove the release liner of the edge support's double-sided tape.

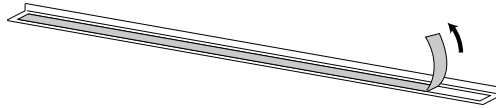

3. Have one corner of the edge support aligned with the inside of the frame. Do this while taking care to ensure that the double-sided tape of the edge support does not stick to the monitor.

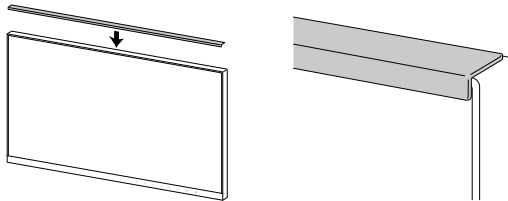

4. Install the edge support at the aligned position while ensuring that there are no gaps between the LCD panel surface and the edge support.

5. Using your finger, firmly rub down on the top surface of the edge support to ensure adhesion.

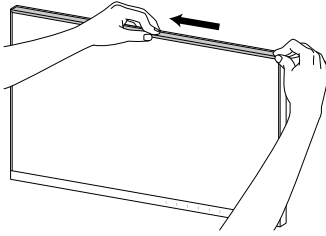

Confirm that the edge support is firmly adhered.



# LIMITED WARRANTY

EIZO Corporation (hereinafter referred to as "**EIZO**") and distributors authorized by EIZO (hereinafter referred to as the "**Distributors**") warrant, subject to and in accordance with the terms of this limited warranty (hereinafter referred to as the "**Warranty**"), to the original purchaser (hereinafter referred to as the "**Original Purchaser**") who purchased the product specified in this document (hereinafter referred to as the "**Product**") from EIZO or Distributors, that EIZO and Distributors shall, at their sole discretion, either repair or replace the Product at no charge if the Original Purchaser becomes aware within the Warranty Period (defined below) that the Product malfunctions or is damaged in the course of normal use of the Product in accordance with the description in the instruction manual of the Product (hereinafter referred to as the "**User's Manual**").

The period of this Warranty is five (5) years from the date of purchase of the Product or 30,000 hours of usage time, whichever comes earlier (hereinafter referred to as the "**Warranty Period**"). EIZO and Distributors shall bear no liability or obligation with regard to the Product in relation to the Original Purchaser or any third parties other than as provided under this Warranty.

EIZO and Distributors will cease to hold or store any parts (excluding design parts) of the Product upon expiration of five (5) years after the production of the Product is discontinued. In repairing the Product, EIZO and Distributors will use renewal parts which comply with our QC standards. If the unit cannot be repaired due to its condition or the stockout of a relevant part, EIZO and Distributors may offer the replacement by a product with equivalent performance instead of repairing it.

The Warranty is valid only in the countries or territories where the Distributors are located. The Warranty does not restrict any legal rights of the Original Purchaser.

Notwithstanding any other provision of this Warranty, EIZO and Distributors shall have no obligation under this Warranty whatsoever in any of the cases as set forth below:

- (a) Any defect of the Product caused by freight damage, modification, alteration, abuse, misuse, accident, incorrect installation, disaster, adherent dust, faulty maintenance and/or improper repair by third party other than EIZO and Distributors;
- (b) Any incompatibility of the Product due to possible technical innovations and/or regulations;
- (c) Any deterioration of the sensor, including measurement value of the sensor;
- (d) Any defect of the Product caused by external equipments;
- (e) Any defect of the Product caused by the use under environmental conditions not anticipated by EIZO;
- (f) Any deterioration of the attachments of the Product (e.g. cables, User's Manual, CD-ROM, etc.);
- (g) Any deterioration of the consumables, and/or accessories of the Product (e.g. batteries, remote controller, touch pen, etc.);
- (h) Any exterior deterioration or discoloration of the Product, including that of the surface of the LCD panel, the touch panel and the protect panel;
- (i) Any defect of the Product caused by placement in a location where it may be affected by strong vibrations or shocks;
- (j) Any defect of the Product caused by leaking battery liquid;
- (k) Any deterioration of display performance caused by the deterioration of expendable parts such as the LCD panel and/or backlight, etc. (e.g. changes in brightness, changes in brightness uniformity, changes in color, changes in color uniformity, defects in pixels including burnt pixels, etc.);
- (l) Any deterioration or malfunction of the cooling fan caused by adherent dust.

To obtain service under the Warranty, the Original Purchaser must deliver the Product, freight prepaid, in its original package or other adequate package affording an equal degree of protection, assuming the risk of damage and/or loss in transit, to the local Distributor. The Original Purchaser must present proof of purchase of the Product and the date of such purchase when requesting services under the Warranty.

The Warranty Period for any replaced and/or repaired product under this Warranty shall expire at the end of the original Warranty Period.

EIZO OR DISTRIBUTORS ARE NOT RESPONSIBLE FOR ANY DAMAGE TO, OR LOSS OF, DATA OR OTHER INFORMATION STORED IN ANY MEDIA OR ANY PART OF ANY PRODUCT RETURNED TO EIZO OR DISTRIBUTORS FOR REPAIR.

EIZO AND DISTRIBUTORS MAKE NO FURTHER WARRANTIES, EXPRESSED OR IMPLIED, WITH RESPECT TO, INCLUDING, WITHOUT LIMITATION, THE PRODUCT AND ITS QUALITY, PERFORMANCE, MERCHANTABILITY OR FITNESS FOR ANY PARTICULAR USE.

IN NO EVENT SHALL EIZO OR DISTRIBUTORS BE LIABLE FOR ANY INCIDENTAL, INDIRECT, SPECIAL, CONSEQUENTIAL OR OTHER DAMAGE WHATSOEVER (INCLUDING, WITHOUT LIMITATION, DAMAGES FOR LOSS OF PROFIT, BUSINESS INTERRUPTION, LOSS OF BUSINESS INFORMATION, OR ANY OTHER PECUNIARY LOSS) ARISING OUT OF THE USE OR INABILITY TO USE THE PRODUCT OR IN ANY CONNECTION WITH THE PRODUCT, WHETHER BASED ON CONTRACT, TORT, NEGLIGENCE, STRICT LIABILITY OR OTHERWISE, EVEN IF EIZO OR DISTRIBUTORS HAVE BEEN ADVISED OF THE POSSIBILITY OF SUCH DAMAGES.

THIS EXCLUSION ALSO INCLUDES ANY LIABILITY WHICH MAY ARISE OUT OF THIRD PARTY CLAIMS AGAINST THE ORIGINAL PURCHASER. THE ESSENCE OF THIS PROVISION IS TO LIMIT THE POTENTIAL LIABILITY OF EIZO AND DISTRIBUTORS ARISING OUT OF THIS LIMITED WARRANTY AND/OR SALES.

English

Deutsch

Français

Русский

# Benutzerhandbuch - Installationsanleitung

English

Deutsch

Français

Русский

# FlexScan® EV2480

## LCD-Farbmonitor

Verfahren für die Einrichtung.....	2
Anbringen des optionalen Schwenkarms.....	5
BEGRENZTE GARANTIE.....	9
Regulatory Compliance Notice.....	i
Hinweise zur Auswahl des richtigen Schwenkarms für Ihren Monitor .....	i
Hinweis zur Ergonomie.....	i
Information for Radio Interference .....	ii
ENERGY STAR .....	ii
TCO Certified .....	iii
Product Information.....	iv
Recycling Information.....	v
Contact Addresses .....	viii

### Wichtig

Lesen Sie die VORSICHTSMASSNAHMEN, diese Installationsanleitung und das Benutzerhandbuch aufmerksam durch, um sich mit der sicheren und effizienten Bedienung vertraut zu machen. Bewahren Sie diese Anleitung zum späteren Nachschlagen auf.

# Verfahren für die Einrichtung

1

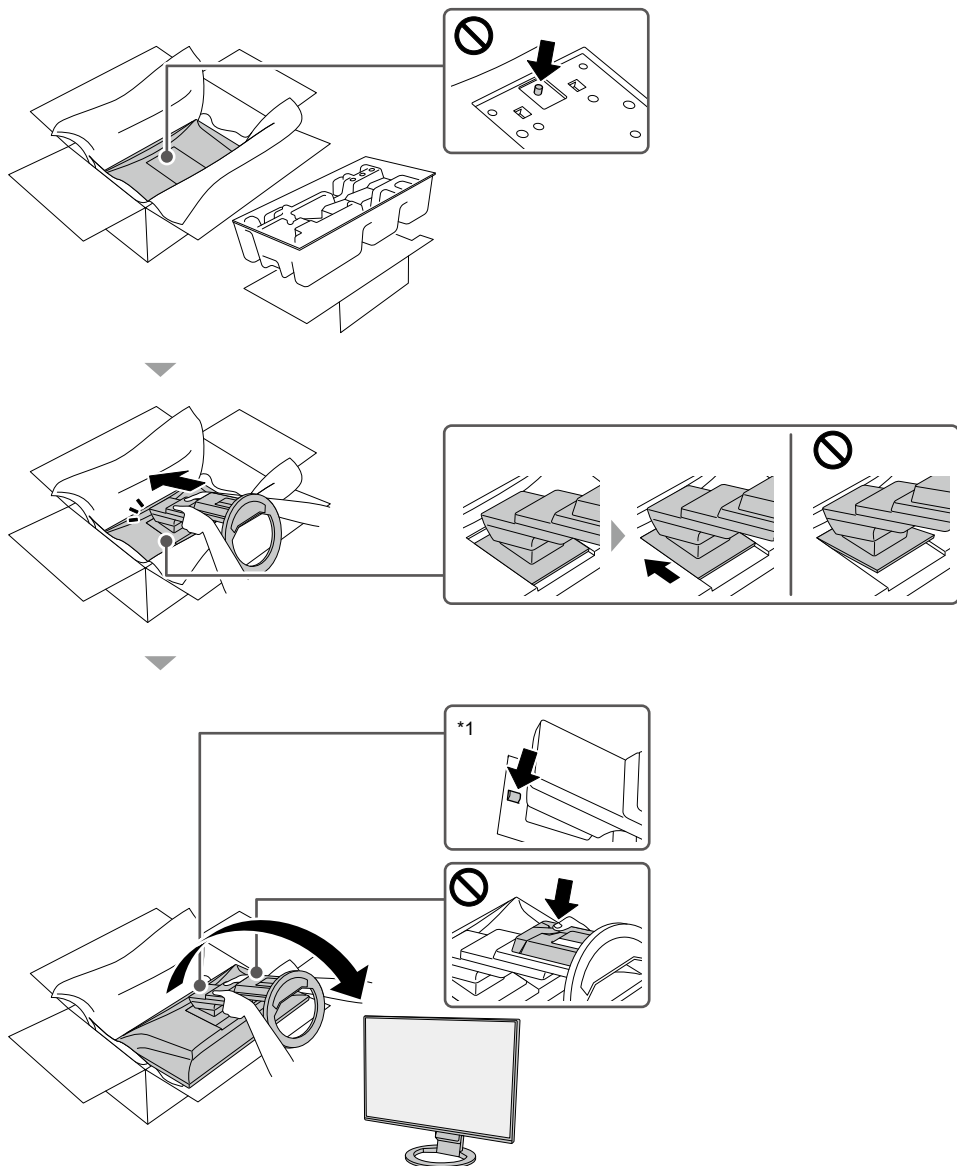

\*1 Die Verriegelungstaste wird nur zum Entfernen des Standfußes vom Monitor verwendet.

2

2

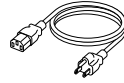

CC200SS-5A / CC200SSW-5A  
(USB-C® - USB-C)

3

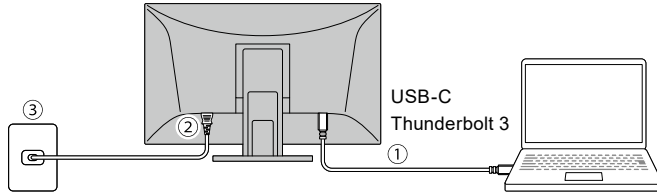

4

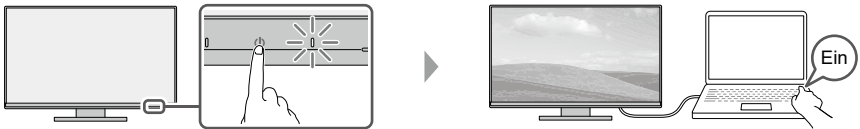

5

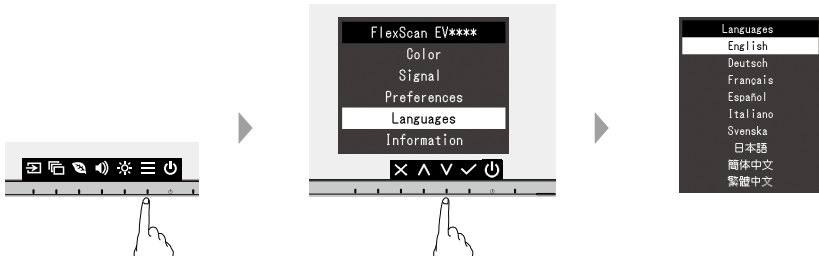

6

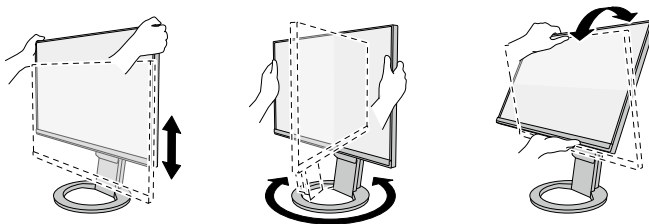

7

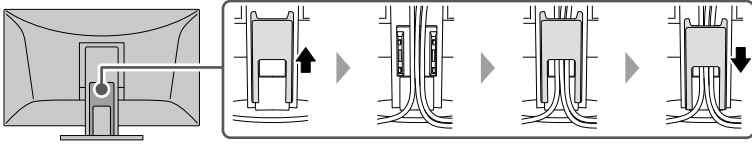

8

Besuchen Sie unsere Website für die neusten Informationen über unser Zubehör, einschließlich des „Benutzerhandbuch“ : [www.eizoglobal.com](http://www.eizoglobal.com)

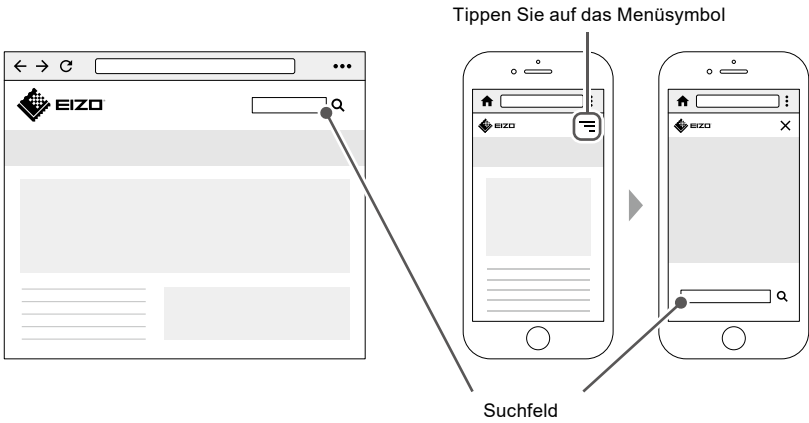

# Anbringen des optionalen Schwenkarms

Dieses Produkt kann durch einen anderen Schwenkarm oder Standfuß ersetzt werden, indem Sie den Standfuß-Teil entfernen <sup>\*1</sup>.

## Anbaubare Schwenkarme und Standfüße

Die folgenden Schwenkarme und Standfüße können angebaut werden.

EIZO-Produkte	Siehe EIZO-Website (www.eizoglobal.com).
Produkte anderer Hersteller	<p>Schwenkarme und Standfüße, die der VESA-Norm entsprechen und die folgenden Bedingungen erfüllen</p> <ul style="list-style-type: none"> <li>- Lochabstand zwischen den Schrauben der Montagehalterung: 100 mm × 100 mm</li> <li>- Außenabmessungen der Montagehalterung: 122 mm × 122 mm oder kleiner</li> <li>- Stärke der Grundplatte: 2,6 mm</li> <li>- Gewichtstoleranz: Ausreichende Stabilität, um das Gewicht des Monitors und Zubehör wie Kabel zu tragen.</li> </ul>

## Installationsbedingungen

Folgende Installationsrichtungen und Kippwinkel sind möglich.

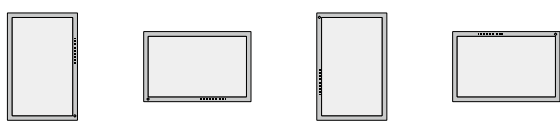
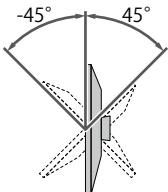
Ausrichtung	Kippwinkel
	 <p>Zwischen 45° aufwärts und 45° abwärts gerichtet</p>

### Bei Verwendung zwischen 5° und 45° abwärts gerichtet

Wenn Sie den Monitor an einer Wand oder zwischen 5° und 45° abwärts gerichtet von der Decke hängend montieren, achten Sie darauf, die „Randabstützung“ am Monitor zu installieren. Wenn Sie den Monitor ohne Randabstützung verwenden, kann sich die Frontplatte des Monitors lösen. Zudem wird dies nicht von der Garantie abgedeckt. Informationen zur Installation der Randabstützung finden Sie auf Seite 7. Einige Modelle verfügen nicht über eine Randabstützung. Wenden Sie sich bei Bedarf bitte an die EIZO-Gruppe oder an den Händler in Ihrem Land oder Gebiet.

[www.eizoglobal.com/contact/](http://www.eizoglobal.com/contact/)

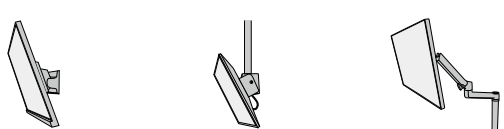
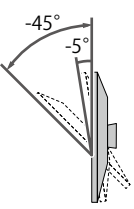
Installationsmethode	Kippwinkel
 <p>Wandmontage      Deckenmontage      Schwenkarm-Montage</p>	 <p>Zwischen 5° und 45° abwärts gerichtet</p>

\*1 Beim Kauf des frei montierbaren Monitors ist der Standfuß nicht enthalten.

## Installation eines Schwenkarms oder Standfußes

Beim Kauf des frei montierbaren Monitors Schritte 1 bis 3 überspringen.

1. Bringen Sie den Monitor auf die maximale Höhe.

### Achtung

- Wenn der Monitor nicht auf die maximale Höhe gebracht wird, kann es passieren, dass sich die Höhe des Monitors versehentlich ändert, wenn der Standfuß entfernt wird. Dies kann zu Verletzungen oder Schäden führen.

2. Legen Sie ein weiches Tuch auf eine stabile Oberfläche und legen Sie den Monitor mit dem Bildschirm nach unten zeigend darauf.

### Achtung

- Wenn Sie einen Monitor mit einem Durchmesser von 27 Zoll oder mehr anheben, führen Sie die Arbeit mit zwei Personen aus.
- Achten Sie darauf, mit Ihren Händen nicht auf den Bildschirm zu drücken und Ihre Finger nicht einzuklemmen.

3. Während Sie Sperrtaste (1) drücken, halten Sie die Stütze des Standfußes gut fest und schieben Sie den Standfuß in Richtung des Sockels an der Unterseite (2). Heben Sie dann den Standfuß (3) an.

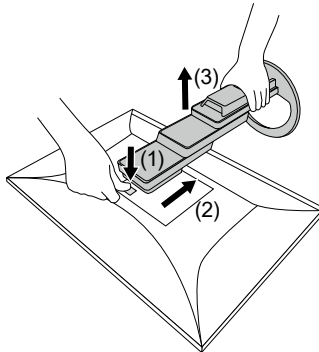

### Achtung

- Am Befestigungsteil des entfernten Standfußes ist ein Überstand. Achten Sie darauf, den Befestigungsteil nicht zu berühren.
- Bewegen Sie den entfernten Standfuß nicht nach oben oder unten. Dies kann zu Verletzungen oder Schäden am Gerät führen.

4. Montieren Sie den Schwenkarm oder Standfuß am Monitor.  
Befolgen Sie zur Installationsmethode das Benutzerhandbuch des Schwenkarms oder des Fußes.

Verwenden Sie zur Installation die bei diesem Produkt enthaltenen VESA-Befestigungsschrauben. Verwenden Sie für Modelle, die ohne Schrauben geliefert werden, im Handel erhältliche Schrauben, die die folgenden Bedingungen erfüllen.

- Nenndurchmesser: M4
- Länge: zwischen 7,6 mm und 10,6 mm (bei Verwendung einer Unterlegscheibe ist die Dicke der Unterlegscheibe zu berücksichtigen)

### Achtung

- Prüfen Sie regelmäßig den festen Sitz der Schrauben. Sind sie locker, kann sich der Monitor lösen und Verletzungen oder Geräteschäden verursachen.



# Installationsmethode der Randabstützung

Wenn Sie den Monitor zwischen 5° und 45° abwärts montieren, installieren Sie die „Randabstützung“ am Monitor.

## Installationsort

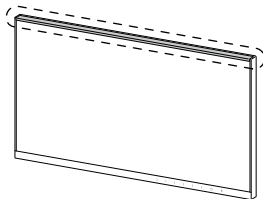

## Installation

### Achtung

- Achten Sie bei der Installation einer Randabstützung darauf, mit Ihren Händen nicht auf den Bildschirm zu drücken. Dadurch kann dieser zerkratzt oder anderweitig beschädigt werden.
- Eine Randabstützung, die zuvor von einem Monitor entfernt wurde, darf nicht wiederverwendet werden. Außerdem darf kein Kantensupport verwendet werden, dessen Klebeseite verschmutzt oder anderweitig verunreinigt ist. Verunreinigungen führen dazu, dass die Klebefähigkeit nachlässt.

1. Wischen Sie dann den oberen Teil des Monitors mit einem Reinigungstuch oder etwas Ähnlichem gründlich ab.
2. Entfernen Sie die Schutzfolie des doppelseitigen Klebebands an der Randabstützung.

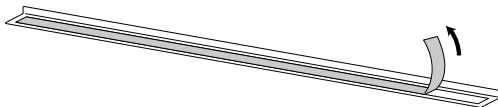

3. Richten Sie eine Ecke der Randabstützung an der Innenseite des Rahmens aus. Achten Sie dabei darauf, dass das doppelseitige Klebeband der Randabstützung nicht am Monitor klebt.

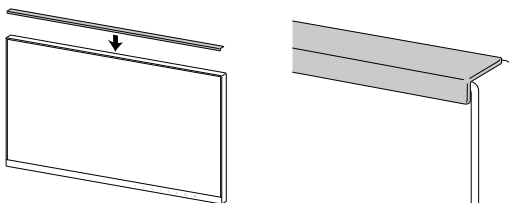

4. Bringen Sie die Randabstützung an der ausgerichteten Position an und achten Sie dabei darauf, dass keine Lücken zwischen der Oberfläche des LCD-Bildschirms und der Randabstützung entstehen.

5. Reiben Sie mit dem Finger fest an der Oberseite der Randabstützung, um ideale Haftung zu gewährleisten.

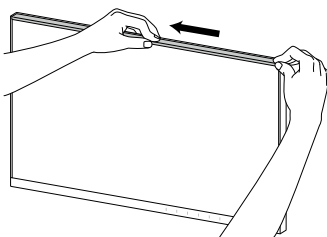

Vergewissern Sie sich, dass die Randabstützung fest angeklebt ist.

# BEGRENZTE GARANTIE

EIZO Corporation (im Weiteren als „EIZO“ bezeichnet) und die Vertragsimporteure von EIZO (im Weiteren als „Vertrieb(e)“ bezeichnet) garantieren dem ursprünglichen Käufer (im Weiteren als „Erstkäufer“ bezeichnet), der das in diesem Dokument vorgegebene Produkt (im Weiteren als „Produkt“ bezeichnet) von EIZO oder einem Vertrieb erworben hat, gemäß den Bedingungen dieser beschränkten Garantie (im Weiteren als „Garantie“ bezeichnet), dass EIZO und der Vertrieb nach eigenem Ermessen das Produkt entweder kostenlos reparieren oder austauschen, falls der Erstkäufer innerhalb der Garantiefrist (weiter unten festgelegt) entweder eine Fehlfunktion bzw. Beschädigung des Produkts feststellt, die während des normalen Gebrauchs des Produkts gemäß den Anweisungen des Benutzerhandbuchs des Produkts (im Weiteren als „Benutzerhandbuch“ bezeichnet) aufgetreten ist. Die Dauer der Garantieleistung beträgt fünf (5) Jahre ab dem Erstverkaufdatum des Produkts oder 30.000 Betriebsstunden, wobei der frühere Zeitpunkt gilt (im Weiteren als „Garantiefrist“ bezeichnet). EIZO und die Vertriebe übernehmen über den Rahmen dieser Garantie hinaus hinsichtlich des Produkts keinerlei Haftung oder Verpflichtung dem Erstkäufer oder Dritten gegenüber.

EIZO und Händler halten oder lagern keine Teile (außer Konstruktionsteile) des Produkts mehr, wenn fünf (5) Jahre nach der Einstellung der Produktion des Produkts vergangen sind. EIZO und seine Vertriebspartner verpflichten sich, bei einer etwaigen Reparatur des Produkts ausschließlich Produkte gemäß den EIZO-Qualitätssicherungsstandards zu verwenden. Wenn das Gerät aufgrund seines Zustands oder eines Fehlbestands bei einem entsprechenden Teil nicht repariert werden kann, können EIZO und Vertriebshändler statt der Reparatur des Geräts den Austausch gegen ein Produkt mit gleichwertiger Leistung anbieten. Diese Garantie gilt nur in Ländern oder Gebieten, in denen sich Vertriebe befinden. Die gesetzlichen Gewährleistungsrechte des Erstkäufers gegenüber dem Verkäufer werden durch diese Garantie nicht berührt.

EIZO und die Vertriebe besitzen im Rahmen dieser Garantie keinerlei Verpflichtung in den folgenden Fällen:

- (a) Produktdefekte, die auf Frachtschäden, Modifikation, Nachgestaltung, Missbrauch, Fehlbienutzung, Unfälle, unsachgemäße Installation, Naturkatastrophen, anhaftenden Staub, fehlerhafte Wartung und/oder unsachgemäße Reparatur durch eine andere Partei als EIZO und die Vertriebe zurückzuführen sind;
- (b) Eine Inkompatibilität des Produkts aufgrund von technischen Neuerungen und/oder neuen Bestimmungen, die nach dem Kauf in Kraft treten;
- (c) Jegliche Verschlechterung des Sensors, inklusive des Messwerts des Sensors;
- (d) Produktdefekte, die durch externe Geräte verursacht werden;
- (e) Jeglicher Defekt eines Produkts, der durch die Verwendung bei nicht von EIZO vorgesehenen Umgebungsbedingungen verursacht wird;
- (f) Jegliche Abnutzung des Produktzubehörs (z. B. Kabel, Benutzerhandbuch, CD-ROM usw.);
- (g) Jegliche Abnutzung von Verbrauchsteilen und/oder Zubehörteilen des Produkts (z.B. Batterien, Fernbedienung, Taststift usw.);
- (h) Jegliche externe Abnutzung oder Verfärbung des Produkts, einschließlich der Oberfläche des LCD-Displays, des Touch-Panels und des Schutzdisplays;
- (i) Produktdefekte, die durch Platzierung an einer Stelle verursacht werden, wo das Produkt von starker Vibration oder Schocks betroffen sein könnte;
- (j) Produktdefekte, die durch Austritt von Batterieflüssigkeit verursacht werden;
- (k) Jegliche Verschlechterung der Bildschirmleistung, die durch Verschleißteile wie das LCD-Panel und/oder die Hintergrundbeleuchtung usw. hervorgerufen werden (z.B. Veränderungen von Helligkeit oder Helligkeitsverteilung, Veränderungen von Farbe oder Farbverteilung, Pixeldefekte einschließlich von durchgebrannten Pixeln usw.);
- (l) Jede Verschlechterung oder Fehlfunktion des Kühllüfters durch anhaftenden Staub.

Bei Inanspruchnahme der Garantieleistung ist der Erstkäufer verpflichtet, das Produkt auf eigene Kosten und in der Originalverpackung bzw. einer anderen geeigneten Verpackung, die einen gleichwertigen Schutz gegen Transportschäden bietet, an den örtlichen Vertrieb zu übersenden, wobei der Erstkäufer das Transportrisiko gegenüber Schäden und/oder Verlust trägt. Zum Zeitpunkt der Inanspruchnahme der Garantieleistung muss der Erstkäufer einen Verkaufsbeleg vorweisen, auf dem das Kaufdatum angegeben ist.

Die Garantiefrist für ein im Rahmen dieser Garantie ausgetauschtes und/oder repariertes Produkt erlischt nach Ablauf der ursprünglichen Garantiefrist.

**EIZO ODER DIE EIZO-VERTRAGSIMPORTEURE HAFTEN NICHT FÜR ZERSTÖRTE DATENBESTÄNDE ODER DIE KOSTEN DER WIEDERBESCHAFFUNG DIESER DATENBESTÄNDE AUF JEDLICHEN DATENTRÄGERN ODER TEILEN DES PRODUKTS, DIE IM RAHMEN DER GARANTIE BEI EIZO ODER DEN EIZO-VERTRAGSIMPORTEUREN ZUR REPARATUR EINGEREICHT WURDEN.**

**EIZO UND SEINE VERTRIEBSPARTNER GEWÄHREN KEINERLEI WEITERE AUSDRÜCKLICHE ODER STILLSCHWEIGENDE GARANTIE, EINSCHLIESSLICH ABER NICHT BESCHRÄNKTE GARANTIE HINSICHTLICH DES PRODUKTS UND DESSEN QUALITÄT, LEISTUNG, HANDELSÜBLICHKEIT ODER EIGNUNG FÜR EINEN BESTIMMTEN ZWECK. AUF KEINEN FALL SIND EIZO ODER DIE EIZO-VERTRAGSIMPORTEURE VERANTWORTLICH FÜR JEDLICHE ZUFÄLLIGE, INDIRECTE, SPEZIELLE, FOLGE- ODER ANDERE SCHÄDEN JEDLICHER ART (EINSCHLIESSLICH OHNE JEDE BEGRENZUNG SCHÄDEN BEZÜGLICH PROFITVERLUST, GESCHÄFTSUNTERBRECHUNG, VERLUST VON GESCHÄFTSINFORMATION ODER JEDLICHE ANDEREN FINANZIELLEN EINBUSSEN), DIE DURCH DIE VERWENDUNG DES PRODUKTES ODER DIE UNFÄHIGKEIT ZUR VERWENDUNG DES PRODUKTES ODER IN JEDLICHER BEZIEHUNG MIT DEM PRODUKT, SEI ES BASIEREND AUF VERTRAG, SCHADENSERSATZ, NACHLAESSIGKEIT, STRIKTE HAFTPFLICHT ODER ANDEREN FORDERUNGEN ENTSTEHEN, AUCH WENN EIZO UND DIE EIZO-VERTRAGSIMPORTEURE IM VORAUS ÜBER DIE MÖGLICHKEIT SOLCHER SCHÄDEN INFORMIERT WURDEN.**

**DIESER AUSSCHLUSS ENTHÄLT AUCH JEDE HAFTPFLICHT, DIE AUS FORDERUNGEN DRITTER GEGEN DEN ERSTKÄUFER ENTSTEHEN KANN. ZWECK DIESER KLAUSEL IST ES, DIE HAFTUNG VON EIZO UND DEN VERTRIEBEN GEGENÜBER FORDERUNGEN ZU BEGRENZEN, DIE AUS DIESER BESCHRÄNKTEN GARANTIE UND/ODER DEM VERKAUF ENTSTEHEN KÖNNEN.**



# Manuel d'utilisation - Guide d'installation

English

Deutsch

Français

Русский

# FlexScan® EV2480

## Moniteur couleur LCD

Procédure d'installation .....	2
Fixation du bras facultatif .....	5
GARANTIE LIMITÉE.....	9
Regulatory Compliance Notice.....	i
Hinweise zur Auswahl des richtigen Schwenkarms für Ihren Monitor .....	i
Hinweis zur Ergonomie.....	i
Information for Radio Interference .....	ii
ENERGY STAR .....	ii
TCO Certified .....	iii
Product Information .....	iv
Recycling Information .....	v
Contact Addresses .....	viii

### Important

Veillez lire attentivement les PRECAUTIONS, ce Guide d'installation ainsi que le Manuel d'utilisation, afin de vous familiariser avec ce produit et de l'utiliser efficacement et en toute sécurité. Veuillez conserver ce guide pour référence ultérieure.

# Procédure d'installation

1

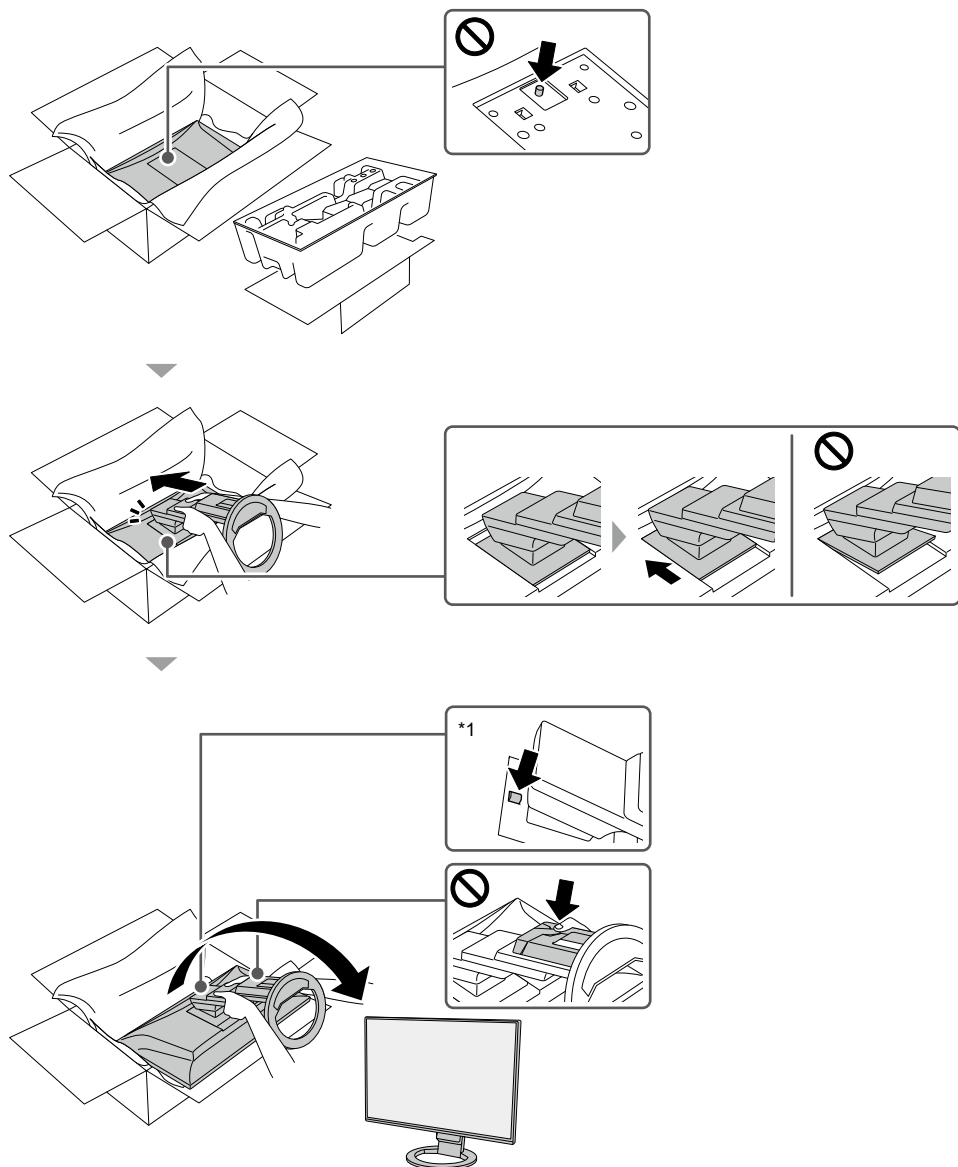

\*1 Le bouton de verrouillage est utilisé uniquement pour retirer le pied du moniteur.

2

2

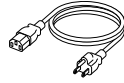

CC200SS-5A / CC200SSW-5A  
(USB-C® - USB-C)

3

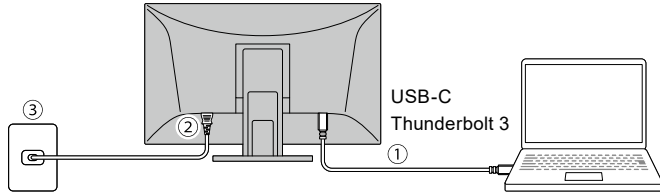

4

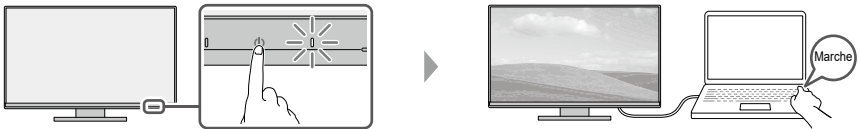

5

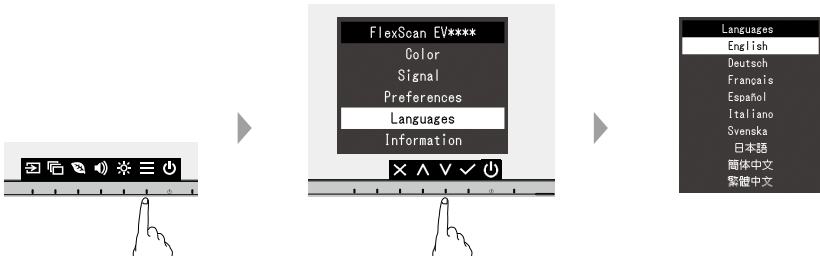

6

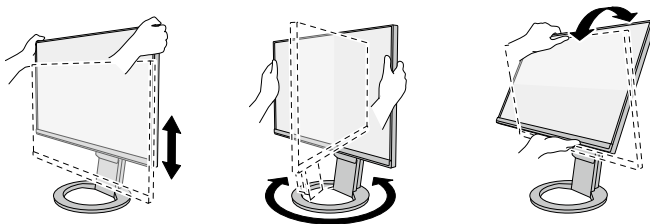

7

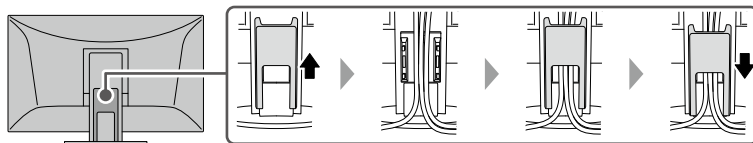

- 8 Pour obtenir les toutes dernières informations relatives au produit, dont le « Manuel d'utilisation », reportez-vous à notre site web : [www.eizoglobal.com](http://www.eizoglobal.com)

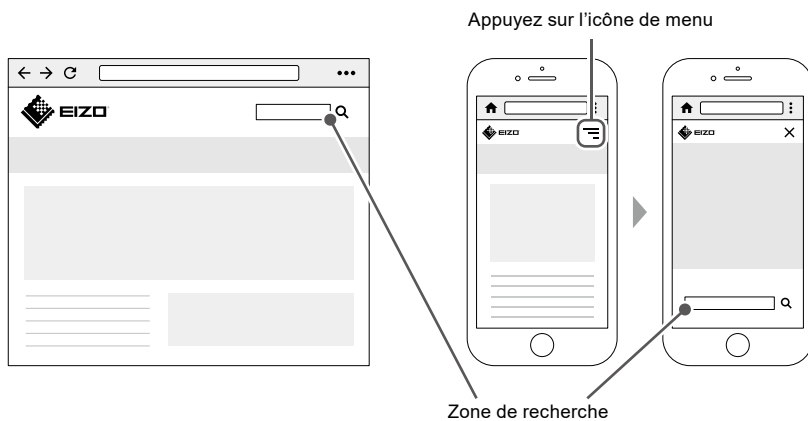



# Fixation du bras facultatif

Ce produit peut être remplacé par un autre bras ou pied en retirant la pièce du pied<sup>\*1</sup>.

## Bras et pieds pouvant être fixés

Les bras et pieds pouvant être fixés sont les suivants.

Produits EIZO	Reportez-vous au site web d'EIZO ( <a href="http://www.eizoglobal.com">www.eizoglobal.com</a> ).
Produits d'autres fabricants	Bras ou pieds conformes à la norme VESA et respectant les conditions suivantes <ul style="list-style-type: none"> <li>- Espacement entre les trous de vis de pièce de montage : 100 mm × 100 mm</li> <li>- Dimensions externes de pièce de montage : 122 mm × 122 mm ou plus petites</li> <li>- Epaisseur de la plaque : 2,6 mm</li> <li>- Poids supporté : suffisamment solide pour supporter le poids du moniteur et des accessoires tels que les câbles.</li> </ul>

## Conditions d'installation

Les sens d'installation et les plages d'angle d'inclinaison possibles sont les suivants.

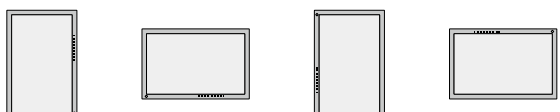
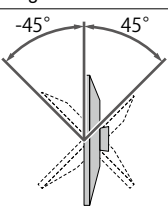
Orientation	Angle d'inclinaison
	 <p>Entre 45° vers le haut et 45° vers le bas</p>

### Lors de l'utilisation entre 5° et 45° vers le bas

Lorsque le moniteur est installé sur un mur ou suspendu au plafond orienté entre 5° et 45° vers le bas, assurez-vous d'installer l'« attache de façade » sur le moniteur. Si vous utilisez le moniteur sans avoir installé l'attache de façade, la surface avant de l'écran du moniteur est susceptible de se détacher. De plus, il ne sera pas couvert par la garantie du produit. Pour savoir comment installer l'attache de façade, reportez-vous à la page 7. Certains modèles ne sont pas équipés d'une attache de façade. Si vous en avez besoin, veuillez contacter le groupe EIZO ou votre distributeur local.

[www.eizoglobal.com/contact/](http://www.eizoglobal.com/contact/)

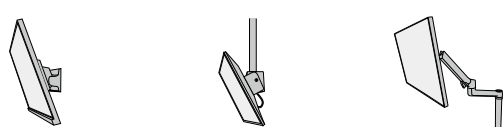
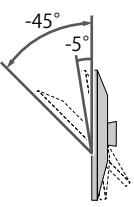
Méthode d'installation	Angle d'inclinaison
 <p>Fixation murale      Fixation au plafond      Fixation à un bras</p>	 <p>Entre 5° vers le haut et 45° vers le bas</p>

\*1 Si vous avez acheté le moniteur sans support, le pied n'est pas inclus.

## Installation d'un bras ou d'un pied

Si vous avez acheté le moniteur sans support, ignorez les étapes 1 à 3.

1. Réglez le moniteur à sa hauteur maximale.

### Attention

- Si le moniteur n'est pas à sa hauteur maximale, il est possible que la hauteur de celui-ci se modifie accidentellement lors du retrait du pied. Cela peut entraîner des blessures ou des dommages.

2. Déposez un chiffon doux sur une surface stable et placez le moniteur dessus, écran vers le bas.

### Attention

- Il faut deux personnes pour soulever un moniteur de 27 pouces ou plus.
- Veillez à ne pas appuyer sur l'écran avec les mains et à ne pas vous coincer les doigts.

3. Pendant que vous appuyez sur le bouton de verrouillage (1), maintenez fermement l'axe du pied, puis faites glisser le pied vers le socle inférieur (2). Soulevez ensuite le pied (3).

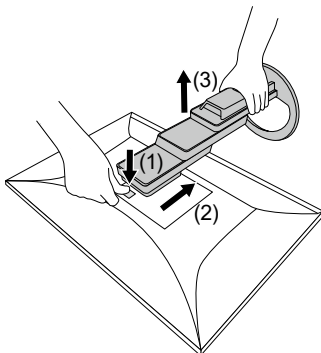

### Attention

- Il y a une partie saillante sur la pièce d'emboîtement du pied qui a été retiré. Veillez à ne pas toucher la pièce d'emboîtement.
- Une fois le pied retiré, ne le manipulez pas vers le haut ou le bas. Vous risqueriez de vous blesser ou d'endommager l'appareil.

4. Installez le bras ou le pied sur le moniteur.

Pour la méthode d'installation, reportez-vous au Manuel d'utilisation du bras ou du pied.

Utilisez les vis de montage VESA fournies avec ce produit pour l'installation. Pour les modèles qui ne sont pas fournis avec des vis, utilisez des vis disponibles dans le commerce qui respectent les conditions suivantes.

- Diamètre nominal : M4

- Longueur : entre 7,6 et 10,6 mm (en cas d'utilisation d'une rondelle, ajouter l'épaisseur de la rondelle) Fixation du pied d'origine

### Attention

- Vérifiez régulièrement le serrage des vis. Si les vis ne sont pas suffisamment serrées, le moniteur est susceptible de se détacher, ce qui peut entraîner des blessures ou endommager l'appareil.

## Méthode d'installation de l'attache de façade

Lors de l'installation du moniteur orienté entre 5° et 45° vers le bas, installez l'« attache de façade » sur le moniteur.

### Emplacement d'installation

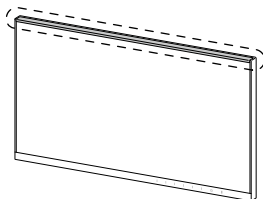

### Procédure d'installation

#### Attention

- Lors de l'installation d'une attache de façade, veillez à ne pas appuyer sur l'écran avec les mains. Vous risquez de le rayer ou de l'endommager.
- Ne réutilisez pas une attache de façade d'écran auparavant retirée d'un moniteur. N'utilisez pas non plus une attache de façade d'écran dont le côté adhésif est sale ou contaminé de toute autre façon, car une contamination en réduit l'adhérence.

1. Essayez ensuite soigneusement la partie supérieure du moniteur à l'aide d'un chiffon de nettoyage ou similaire.
2. Retirez la pellicule du ruban adhésif double face de l'attache de façade d'écran.

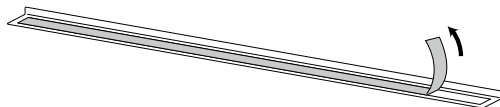

3. Alignez un coin de l'attache de façade d'écran avec l'intérieur du cadre, en vous assurant que le ruban adhésif double face de l'attache de façade ne colle pas au moniteur.

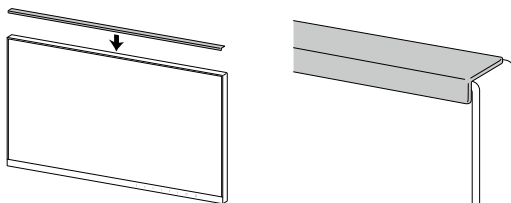

4. Installez l'attache de façade d'écran à l'emplacement ainsi déterminé, en veillant à ne pas laisser d'espace entre la surface du panneau LCD et l'attache de façade d'écran.

5. À l'aide de votre doigt, frottez fermement sur la surface supérieure de l'attache de façade d'écran afin d'assurer l'adhérence.

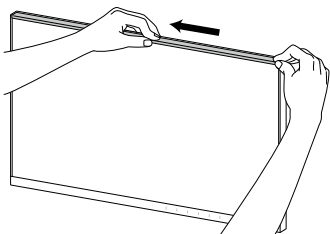

Vérifiez que l'attache de façade d'écran est solidement collée.

# GARANTIE LIMITÉE

EIZO Corporation (ci-après dénommé « **EIZO** ») et les distributeurs autorisés par EIZO (ci-après dénommés « **Distributeurs** »), sous réserve et conformément aux termes de cette garantie limitée (ci-après dénommée « **Garantie** »), garantissent à l'acheteur initial (ci-après dénommé « **Acheteur initial** ») du produit spécifié dans la présente (ci-après dénommé « **Produit** ») acheté auprès d'EIZO ou de Distributeurs agréés EIZO, que EIZO et ses Distributeurs auront pour option de réparer ou remplacer gratuitement le Produit si l'Acheteur initial constate, pendant la Période de garantie (définie ci-dessous), qu'il y a un dysfonctionnement ou que le Produit a subi un dommage dans le cadre d'une utilisation normale du Produit conformément à la description du mode d'emploi du Produit (ci-après dénommé « **Manuel d'utilisation** »).

La durée de la présente Garantie est de cinq (5) ans à compter de la date d'achat du Produit ou de 30 000 heures d'utilisation, selon la première échéance (ci-après dénommée la « Période de Garantie »). EIZO et ses Distributeurs déclinent toute responsabilité ou obligation concernant ce Produit face à l'Acheteur initial ou à toute autre personne à l'exception de celles stipulées dans la présente Garantie.

EIZO et ses Distributeurs cesseront de détenir ou conserver toutes les pièces (en excluant les pièces de conception) du produit à l'expiration de cinq (5) années après que la production du Produit se soit arrêtée. Lors d'une réparation du Produit, EIZO et les Distributeurs utiliseront des pièces de rechange conformes à nos normes QC. Si l'unité ne peut pas être réparée en raison de son état ou de la rupture de stock d'une pièce adéquate, EIZO et ses Distributeurs peuvent proposer le remplacement par un produit aux performances équivalentes au lieu de le réparer.

La Garantie est valable uniquement dans les pays ou les territoires où se trouvent les Distributeurs. La Garantie ne limite aucun des droits reconnus par la loi à l'Acheteur initial.

Nonobstant toute autre clause de cette Garantie, EIZO et ses Distributeurs n'auront d'obligation dans le cadre de cette Garantie pour aucun des cas énumérés ci-dessous :

- (a) Tout défaut du Produit résultant de dommages occasionnés à cause de poussière incrustée ou lors du transport, d'une modification, d'une altération, d'un abus, d'une mauvaise utilisation, d'un accident, d'une installation incorrecte, d'un désastre, de la poussière incrustée, d'un entretien et/ou d'une réparation incorrects effectués par une personne autre que EIZO ou ses Distributeurs ;
- (b) Toute incompatibilité du Produit résultant d'améliorations techniques et/ou réglementations possibles ;
- (c) Toute détérioration du capteur, y compris la valeur de mesure du capteur ;
- (d) Tout défaut du Produit causé par des appareils externes ;
- (e) Tout défaut du Produit résultant d'une utilisation dans des conditions environnementales non prévues par EIZO ;
- (f) Toute détérioration des fixations du Produit (par ex. câbles, Manuel d'utilisation, CD-ROM, etc.) ;
- (g) Toute détérioration des consommables, et/ou accessoires du Produit (par ex. piles, télécommande, crayon tactile, etc.) ;
- (h) Toute détérioration ou décoloration extérieure du Produit, y compris de la surface du panneau LCD, de l'écran tactile et de l'écran de protection ;
- (i) Tout défaut du Produit causé par le placement dans un endroit où il pourrait être affecté par de fortes vibrations ou chocs ;
- (j) Tout défaut du Produit causé par un écoulement du liquide contenu dans les piles ;
- (k) Toute détérioration des performances d'affichage causée par la détérioration des éléments consommables tels que le panneau LCD et/ou le rétroéclairage, etc. (par exemple des changements de luminosité, des changements de l'uniformité de la luminosité, des modifications de couleur, des changements de l'uniformité des couleurs, des défauts de pixels y compris des pixels brûlés, etc.) ;
- (l) Toute détérioration ou dysfonctionnement du ventilateur de refroidissement causé par de la poussière incrustée.

Pour bénéficier d'un service dans le cadre de cette Garantie, l'Acheteur initial doit renvoyer le Produit port payé, dans son emballage d'origine ou tout autre emballage approprié offrant un degré de protection équivalent, au Distributeur local, et assumera la responsabilité des dommages et/ou perte possibles lors du transport. L'Acheteur initial doit présenter une preuve d'achat du Produit comprenant sa date d'achat pour bénéficier de ce service dans le cadre de la Garantie.

La Période de garantie pour tout Produit remplacé et/ou réparé dans le cadre de cette Garantie expirera à la fin de la Période de garantie initiale.

**EIZO OU SES DISTRIBUTEURS NE SAURAIENT ÊTRE TENUS RESPONSABLES DES DOMMAGES OU PERTES DE DONNÉES OU D'AUTRES INFORMATIONS STOCKÉES DANS UN MÉDIA QUELCONQUE OU UNE AUTRE PARTIE DU PRODUIT RENVOYÉ À EIZO OU AUX DISTRIBUTEURS POUR RÉPARATION.**

**EIZO ET LES DISTRIBUTEURS DÉCLINENT TOUTE AUTRE GARANTIE, EXPLICITE OU IMPLICITE, CONCERNANT LE PRODUIT, Y COMPRIS ET SANS S'Y LIMITER, SA QUALITÉ, SES PERFORMANCES, SA QUALITÉ MARCHANDE OU SON ADAPTATION À UN USAGE PARTICULIER.**

EN AUCUN CAS, EIZO OU SES DISTRIBUTEURS NE SERONT RESPONSABLES DES DOMMAGES FORTUITS, INDIRECTS, SPÉCIAUX, INDIITS, OU DE TOUT AUTRE DOMMAGE QUEL QU'IL SOIT (Y COMPRIS, SANS LIMITATION, LES DOMMAGES RÉSULTANT D'UNE PERTE DE PROFIT, D'UNE INTERRUPTION D'ACTIVITÉS, D'UNE PERTE DE DONNÉES COMMERCIALES, OU DE TOUT AUTRE MANQUE À GAGNER) RÉSULTANT DE L'UTILISATION OU DE L'INCAPACITÉ D'UTILISER LE PRODUIT OU AYANT UN RAPPORT QUELCONQUE AVEC LE PRODUIT, QUE CE SOIT SUR LA BASE D'UN CONTRAT, D'UN TORT, D'UNE NÉGLIGENCE, D'UNE RESPONSABILITÉ STRICTE OU AUTRE, MÊME SI EIZO OU SES DISTRIBUTEURS ONT ÉTÉ AVERTIS DE LA POSSIBILITÉ DE TELS DOMMAGES.

CETTE LIMITATION INCLUT AUSSI TOUTE RESPONSABILITÉ QUI POURRAIT ÊTRE SOULEVÉE LORS DES RÉCLAMATIONS D'UN TIERS CONTRE L'ACHETEUR INITIAL. L'ESSENCE DE CETTE CLAUSE EST DE LIMITER LA RESPONSABILITÉ POTENTIELLE DE EIZO ET DE SES DISTRIBUTEURS RÉSULTANT DE CETTE GARANTIE LIMITÉE ET/OU DES VENTES.

English

Deutsch

**Français**

Русский

# FlexScan® EV2480

## Цветной ЖК-монитор

Порядок действий при настройке.....	2
Прикрепление дополнительного кронштейна .....	5
ОГРАНИЧЕННАЯ ГАРАНТИЯ.....	9
Regulatory Compliance Notice.....	i
Hinweise zur Auswahl des richtigen Schwenkarms für Ihren Monitor .....	i
Hinweis zur Ergonomie.....	i
Information for Radio Interference .....	ii
ENERGY STAR .....	ii
TCO Certified .....	iii
Product Information.....	iv
Recycling Information.....	v
Contact Addresses .....	viii

### Важно!

Внимательно прочитайте МЕРЫ ПРЕДОСТОРОЖНОСТИ, настоящее Руководство по установке и Руководство пользователя и ознакомьтесь с правилами безопасной и эффективной эксплуатации.

# Порядок действий при настройке

1

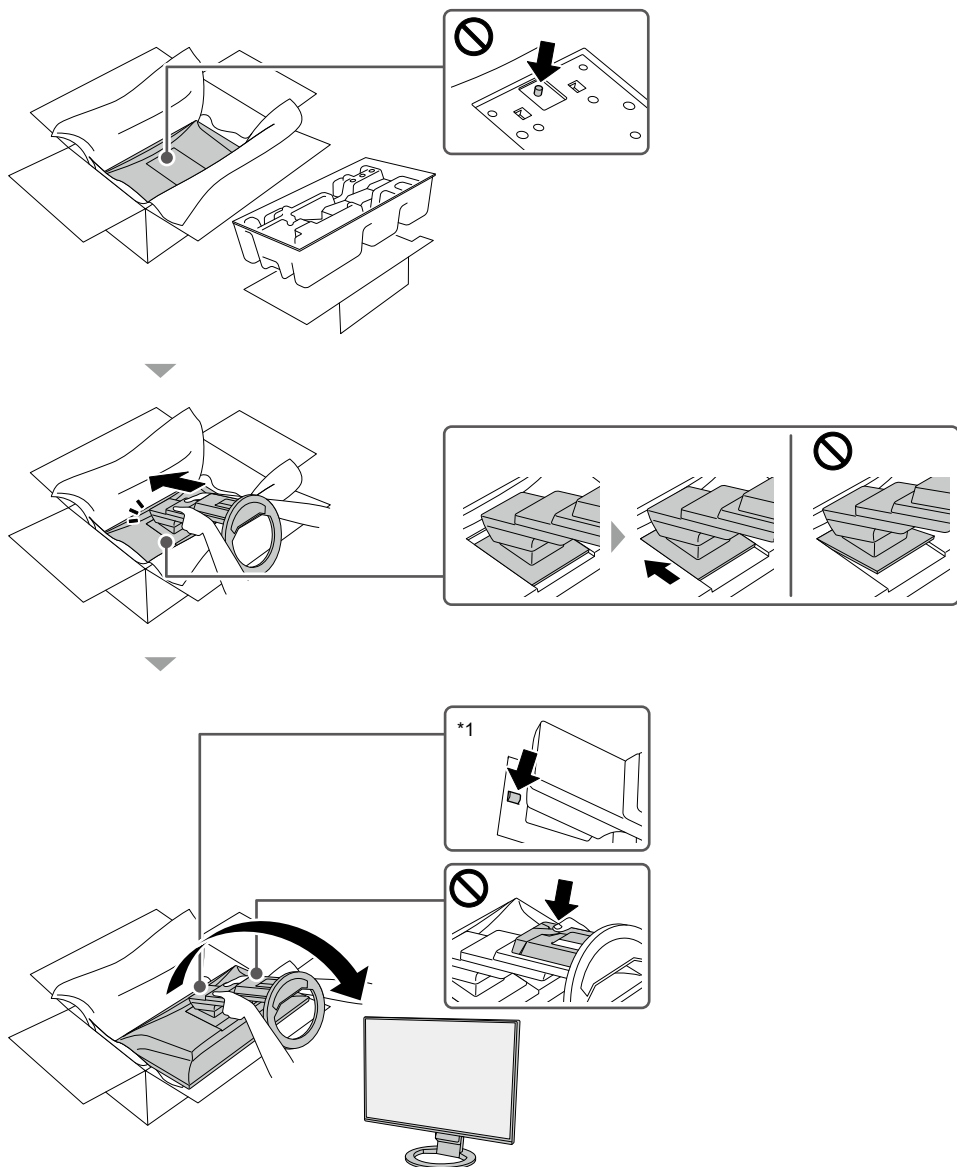

\*1 Кнопка блокировки используется только для снятия стойки с монитора.

2



2



CC200SS-5A / CC200SSW-5A  
(USB-C® - USB-C)

3

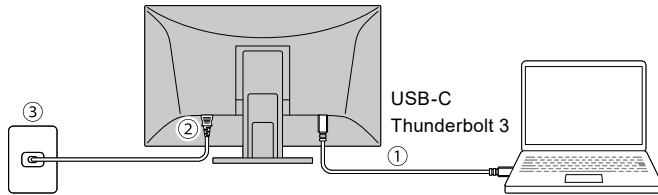

4

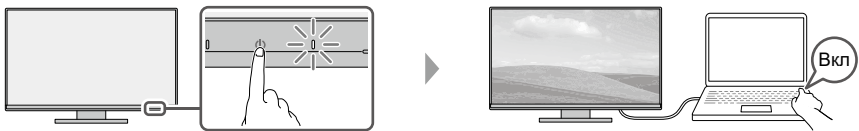

5

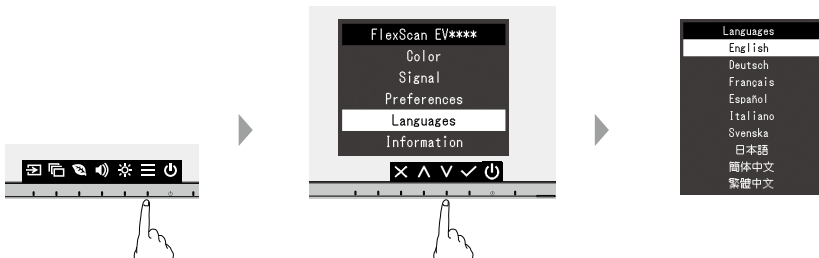

6

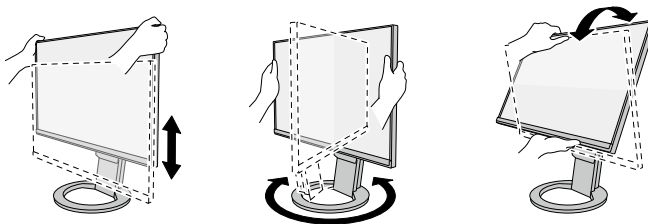

7

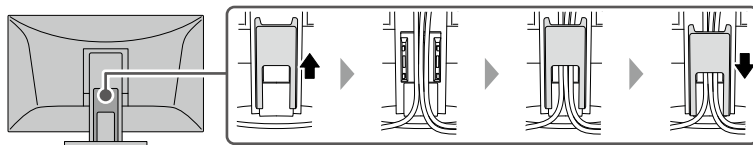

- 8 Последнюю информацию об изделии, в том числе «Руководство пользователя», можно получить на нашем веб-сайте : [www.eizoglobal.com](http://www.eizoglobal.com)



# Прикрепление дополнительного кронштейна

В данном изделии можно снять стойку и заменить ее на другую стойку или кронштейн\*1.

## Прикрепляемые кронштейны и стойки

Можно прикреплять следующие кронштейны и стойки.

Изделия EIZO	См. на веб-сайте компании EIZO ( <a href="http://www.eizoglobal.com">www.eizoglobal.com</a> ).
Изделия других производителей	<p>Кронштейны или стойки, совместимые со стандартом VESA и соответствующие следующим критериям</p> <ul style="list-style-type: none"> <li>- Расстояние между отверстиями под винты в крепежной детали: 100 мм × 100 мм</li> <li>- Внешние размеры крепежной детали: Не более 122 мм × 122 мм</li> <li>- Толщина пластины: 2,6 мм</li> <li>- Способность удерживать вес: Прочность достаточна, чтобы удерживать вес монитора с присоединенными к нему компонентами, например, кабелями.</li> </ul>

## Условия установки

Возможны следующие направления установки и диапазоны углов наклона.

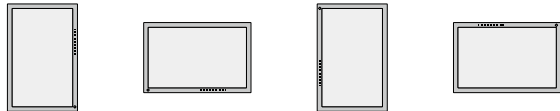
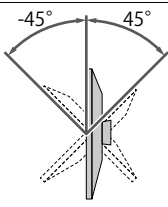
Ориентация	Угол наклона
	 <p>От 45° вверх до 45° вниз</p>

### При использовании под углом от 5° до 45° вниз

При монтаже монитора на стене или подвешенным под потолком и обращенным вниз под углом от 5° до 45° обязательно устанавливайте на монитор «краевую опору». В случае использования монитора без установленной краевой опоры может оторваться передняя панель монитора. Кроме того, на него не будет распространяться гарантия. Способ установки краевой опоры см. на стр. 7. Краевая опора не входит в комплект поставки некоторых моделей. Если она вам требуется, обратитесь в компанию, входящую в состав группы EIZO, либо к дистрибьютору в вашей стране или на вашей территории.

[www.eizoglobal.com/contact/](http://www.eizoglobal.com/contact/)

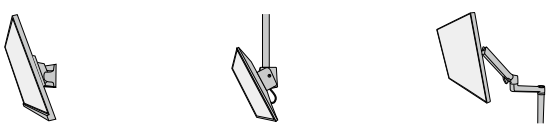
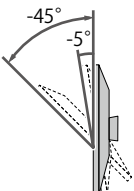
Способ установки	Угол наклона
 <p>Крепление на стене    Крепление на потолке    Крепление на кронштейн</p>	 <p>Под углом от 5° до 45° вниз</p>

\*1 В случае приобретения монитора со свободным типом монтажа стойка не прилагается.

## Установка кронштейна или стойки

В случае приобретения монитора со свободным типом монтажа пропустите шаги с 1 по 3.

1. Поднимите монитор на максимальную высоту.

### Внимание

- Если монитор не будет поднят на максимальную высоту, в некоторых случаях при перемещении стойки возможно внезапное непреднамеренное изменение высоты монитора. Это может привести к травмированию пользователя или повреждению оборудования.

2. Положите на устойчивую поверхность мягкую ткань и поместите монитор сверху на нее поверхностью экрана вниз.

### Внимание

- При подъеме 27-дюймового или более крупного монитора выполняйте эту работу вдвоем.
- Следите за тем, чтобы не нажать на экран руками и не защемить пальцы.

3. Нажимая на кнопку блокировки (1), крепко возьмитесь за фиксатор стойки и сдвиньте стойку по направлению к основанию в нижней части (2). Затем поднимите стойку (3).

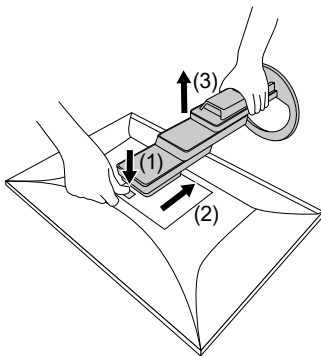

### Внимание

- На соединительной части снятой стойки имеется выступ. Следите за тем, чтобы не касаться соединительной части.
- Не перемещайте снятую стойку вверх или вниз. Это может привести к травмированию или повреждению устройства.

4. Установите на монитор кронштейн или стойку.

Способ установки см. в руководстве пользователя кронштейн или стойки.

Для установки используйте крепежные винты VESA, прилагаемые к данному изделию. Для моделей, которые поставляются без винтов, используйте доступные в продаже винты, соответствующие следующим критериям.

- Номинальный диаметр: M4
- Длина: от 7,6 до 10,6 мм (при использовании шайбы добавьте ее толщину)

### Внимание

- Необходима регулярная проверка затяжки винтов. В случае их недостаточной затяжки монитор может отсоединиться, что может привести к травмированию или повреждению устройства.

## Способ установки краевой опоры

При монтаже монитора обращенным вниз под углом от 5° до 45° вниз устанавливайте на монитор «краевую опору».

### Место установки

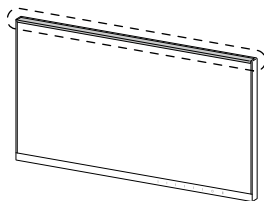

### Процедура установки

#### Внимание

- При установке краевой опоры следите за тем, чтобы не нажать на экран руками. Нажатие на ЖК-экран может привести к царапинам или другим повреждениям.
  - Не используйте повторно краевую опору, которая ранее была снята с монитора. Также не используйте краевую опору, если ее клейкая сторона каким-либо образом загрязнена. Загрязнение снижает клеящую способность.
1. Затем тщательно протрите верхнюю часть монитора протирочной тканью или другим подобным предметом.
  2. Снимите защитное покрытие двусторонней клейкой ленты краевой опоры.

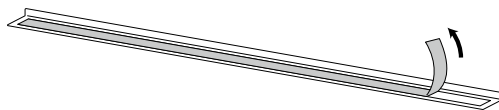

3. Выровняйте один угол краевой опоры с внутренней частью рамки. При выполнении этого действия следите за тем, чтобы двусторонняя клейкая лента краевой опоры не прилипла к монитору.

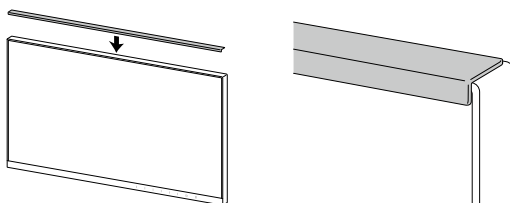

4. Установите краевую опору в выровненном положении, следя за тем, чтобы между поверхностью панели ЖК-монитора и краевой опорой не было зазоров.

5. Тщательно потрите пальцем верхнюю поверхность краевой опоры, чтобы приклеить ее.

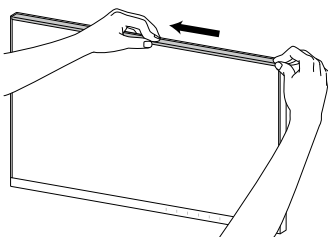

Убедитесь, что краевая опора плотно приклеена.

# ОГРАНИЧЕННАЯ ГАРАНТИЯ

EIZO Corporation (называемая в дальнейшем «EIZO») и авторизованные EIZO дистрибуторы (называемые в дальнейшем «Дистрибуторы») гарантируют, в соответствии с условиями и пунктами этой ограниченной гарантии (называемой в дальнейшем «Гарантия»), первичному покупателю (называемому в дальнейшем «Первоначальный покупатель»), который приобрел у EIZO или Дистрибуторов продукт, указанный в этом документе (называемый в дальнейшем «Продукт»), что EIZO или Дистрибуторы на свое усмотрение либо бесплатно отремонтируют, либо бесплатно заменят Продукт, если Первоначальный покупатель признает в пределах Гарантийного срока (определенного ниже), что Продукт неисправен или он поврежден в процессе нормального использования продукта в соответствии с описанием в инструкции по эксплуатации Продукта (называемой в дальнейшем «Руководство пользователя»).

Гарантийный период ограничен сроком пяти (5) лет от даты приобретения Продукта или сроком 30 000 часов использования Продукта (называемый в дальнейшем «Гарантийный период»). EIZO и Дистрибуторы не несут никакой ответственности и не берут обязательств относительно Продукта по отношению к Первоначальному покупателю или по отношению к любым третьим сторонам, кроме обязательств, оговоренных в этой Гарантии.

Компания EIZO и дистрибуторы прекращают поставку и хранение любых запчастей продукта (за исключением образцов для разработки) по истечении пяти (5) лет после прекращения выпуска продукта. В случае ремонта устройства, EIZO и Дистрибуторы будут использовать запчасти, которые соответствуют нашим стандартам контроля качества. Если устройство невозможно отремонтировать из-за его состояния или отсутствия нужной детали, то вместо ремонта компания EIZO и ее дистрибуторы могут предлагать замену неисправного устройства на устройство с аналогичными характеристиками.

Гарантия действительна только в странах или регионах, где расположены Дистрибуторы. Гарантия не ограничивает никакие законные права Первоначального покупателя.

Несмотря на другие условия этой Гарантии EIZO и Дистрибуторы не несут никаких обязательств согласно этой Гарантии в любом из перечисленных ниже случаев:

- (a) Любые дефекты Продукта, вызванные повреждениями при перевозке, модификацией, изменением, неправильным обращением, неправильным использованием, авариями, некорректной установкой, стихийными бедствиями, прилипшей пылью, неправильным уходом и/или неправильным ремонтом третьей стороной, отличной от EIZO или Дистрибуторов;
- (b) Любые несовместимости Продукта из-за технических усовершенствований и/или изменения технических норм;
- (в) Любое повреждение датчика, включая ухудшение результатов измерения датчиком;
- (г) Любые дефекты Продукта, вызванные внешними устройствами;
- (d) Любые дефекты Продукта, вызванные использованием в условиях окружающей среды, не предполагаемых EIZO;
- (e) Любой износ комплектующих Продукта (например, кабелей, Руководство пользователя, диска CD-ROM и т.д.);
- (ж) Любой износ расходных частей и/или принадлежностей Продукта (например, батареек, пульта дистанционного управления, стилуса и т.д.);
- (з) Любой внешний износ или изменение цвета Продукта, включая поверхность ЖК-панели, сенсорной панели и защитной панели;
- (и) Любые дефекты Продукта, вызванные размещением в месте, где возможно воздействие сильной вибрации или ударов;
- (к) Любые дефекты Продукта, вызванные протеканием батареек;
- (л) Любые ухудшения работы дисплея, вызванные изнашиванием невосстановимых частей, таких как панель ЖКД и/или подсветка и т.д. (например, изменение в яркости, изменение в равномерности яркости, изменение в цветности, изменение в равномерности цветности, изменение в пикселях, включая выгоревшие пиксели и т.д.);
- (м) Любой износ или неисправности охлаждающего вентилятора, вызванные прилипшей пылью.

Чтобы получить техническое обслуживание в рамках Гарантии, Первоначальный покупатель должен доставить Продукт местному Дистрибутору, оплатив перевозку, в его оригинальной упаковке или в другой соответствующей упаковке, обеспечивающей равноценную степень защиты, принимая во внимание риск повреждения и/или утерю при транспортировке. При запросе технического обслуживания в рамках Гарантии Первоначальный покупатель должен предоставить свидетельство покупки продукта и даты покупки.

Гарантийный период для любого замененного и/или отремонтированного продукта в рамках Гарантии истекает в конце завершения срока действия оригинального Гарантийного периода.

EIZO ИЛИ ДИСТРИБУТОРЫ НЕ НЕСУТ ОТВЕТСТВЕННОСТИ ЗА ЛЮБЫЕ ПОВРЕЖДЕНИЯ ИЛИ УТЕРЮ ДАННЫХ ИЛИ ДРУГОЙ ИНФОРМАЦИИ, ХРАНЯЩИХСЯ НА КАКИХ-ЛИБО НОСИТЕЛЯХ ИНФОРМАЦИИ ИЛИ НА ЛЮБЫХ ДРУГИХ ЧАСТЯХ ПРОДУКТА, КОТОРЫЙ ВОЗВРАЩЕН EIZO ИЛИ ДИСТРИБУТОРАМ ДЛЯ РЕМОНТА.

EIZO И ДИСТРИБУТОРЫ НЕ ПРЕДОСТАВЛЯЮТ ДОПОЛНИТЕЛЬНЫЕ ГАРАНТИИ В ЯВНОЙ ИЛИ НЕЯВНОЙ ФОРМЕ, В ТОМ ЧИСЛЕ ОТНОСИТЕЛЬНО УСТРОЙСТВА И ЕГО КАЧЕСТВА РАБОТЫ, ПРОИЗВОДИТЕЛЬНОСТИ, ТОВАРНЫХ ХАРАКТЕРИСТИК ИЛИ ПРИГОДНОСТИ ДЛЯ ОТДЕЛЬНЫХ ПРИМЕНЕНИЙ.

НИ ПРИ КАКИХ УСЛОВИЯХ EIZO ИЛИ ДИСТРИБУТОРЫ НЕ НЕСУТ ОТВЕТСТВЕННОСТИ ЗА ЛЮБОЙ СЛУЧАЙНЫЙ, КОСВЕННЫЙ, СПЕЦИАЛЬНЫЙ, ПОБОЧНЫЙ ИЛИ ИНОЙ УЩЕРБ (ВКЛЮЧАЯ, БЕЗ ОГРАНИЧЕНИЙ, УЩЕРБ ИЗ-ЗА НЕПОЛУЧЕННОЙ ПРИБЫЛИ, ПРЕРЫВАНИЯ БИЗНЕСА, ПОТЕРИ КОММЕРЧЕСКОЙ ИНФОРМАЦИИ ИЛИ ЛЮБЫЕ ДРУГИЕ ФИНАНСОВЫЕ ПОТЕРИ), ВОЗНИКШИЙ ИЗ-ЗА ИСПОЛЬЗОВАНИЯ ИЛИ НЕВОЗМОЖНОСТИ ИСПОЛЬЗОВАТЬ ПРОДУКТ ИЛИ В ЛЮБОЙ ДРУГОЙ СВЯЗИ С ПРОДУКТОМ, ЛИБО ОСНОВАННЫЙ НА КОНТРАКТНЫХ ОТНОШЕНИЯХ, ГРАЖДАНСКИХ ПРАВОНАРУШЕНИЯХ, НЕБРЕЖНОСТИ, ПРИЧИНЕНИЯ УЩЕРБА ТРЕТЬЕЙ СТОРОНЕ ИЛИ ЧЕМ-ЛИБО ЕЩЕ, ДАЖЕ ЕСЛИ EIZO ИЛИ ДИСТРИБУТОРЫ БЫЛИ УВЕДОМЛЕННЫ О ВОЗМОЖНОСТИ ТАКОГО УЩЕРБА.

ЭТО ИСКЛЮЧЕНИЕ ТАКЖЕ ВКЛЮЧАЕТ ЛЮБЫЕ ОБЯЗАТЕЛЬСТВА, КОТОРЫЕ МОГУТ ВОЗНИКНУТЬ В РЕЗУЛЬТАТЕ ТРЕБОВАНИЙ ТРЕТЬЕЙ СТОРОНЫ В ОТНОШЕНИИ ПЕРВОНАЧАЛЬНОГО ПОКУПАТЕЛЯ. СУЩЕСТВОМ ЭТОГО ПОЛОЖЕНИЯ ЯВЛЯЕТСЯ ОГРАНИЧЕНИЕ ПОТЕНЦИАЛЬНОЙ ОТВЕТСТВЕННОСТИ EIZO И ДИСТРИБУТОРОВ, ВОЗНИКАЮЩЕЙ ИЗ-ЗА ЭТОЙ ОГРАНИЧЕННОЙ ГАРАНТИИ И/ИЛИ ПРОДАЖ.





# Regulatory Compliance Notice

## Hinweise zur Auswahl des richtigen Schwenkarms für Ihren Monitor

Dieser Monitor ist für Bildschirmarbeitsplätze vorgesehen. Wenn nicht der zum Standardzubehör gehörige Schwenkarm verwendet wird, muss statt dessen ein geeigneter anderer Schwenkarm installiert werden. Bei der Auswahl des Schwenkarms sind die nachstehenden Hinweise zu berücksichtigen:

Der Standfuß muß den nachfolgenden Anforderungen entsprechen:

- a) Der Standfuß muß eine ausreichende mechanische Stabilität zur Aufnahme des Gewichtes vom Bildschirmgerät und des spezifizierten Zubehörs besitzen. Das Gewicht des Bildschirmgerätes und des Zubehörs sind in der zugehörigen Bedienungsanleitung angegeben.
- b) Die Befestigung des Standfusses muß derart erfolgen, daß die oberste Zeile der Bildschirmanzeige nicht höher als die Augenhöhe eines Benutzers in sitzender Position ist.
- c) Im Fall eines stehenden Benutzers muß die Befestigung des Bildschirmgerätes derart erfolgen, daß die Höhe der Bildschirmmitte über dem Boden zwischen 135 – 150 cm beträgt.
- d) Der Standfuß muß die Möglichkeit zur Neigung des Bildschirmgerätes besitzen (max. vorwärts: 5°, min. nach hinten  $\geq 5^\circ$ ).
- e) Der Standfuß muß die Möglichkeit zur Drehung des Bildschirmgerätes besitzen (max.  $\pm 180^\circ$ ). Der maximale Kraftaufwand dafür muß weniger als 100 N betragen.
- f) Der Standfuß muß in der Stellung verharren, in die er manuell bewegt wurde.
- g) Der Glanzgrad des Standfusses muß weniger als 20 Glanzeinheiten betragen (seidenmatt).
- h) Der Standfuß mit Bildschirmgerät muß bei einer Neigung von bis zu 10° aus der normalen aufrechten Position kippstabil sein.

## Hinweis zur Ergonomie

Dieser Monitor erfüllt die Anforderungen an die Ergonomie nach EK1-ITB2000 mit dem Videosignal, 1920 × 1080, Digital Eingang und mindestens 60,0 Hz Bildwiederholfrequenz, non interlaced. Weiterhin wird aus ergonomischen Gründen empfohlen, die Grundfarbe Blau nicht auf dunklem Untergrund zu verwenden (schlechte Erkennbarkeit, Augenbelastung bei zu geringem Zeichenkontrast.)

Übermäßiger Schalldruck von Ohrhörern bzw. Kopfhörern kann einen Hörverlust bewirken.

Eine Einstellung des Equalizers auf Maximalwerte erhöht die Ausgangsspannung am Ohrhörer- bzw.

Kopfhörerausgang und damit auch den Schalldruckpegel.

„Maschinenlärminformations-Verordnung 3. GPSGV:

Der höchste Schalldruckpegel beträgt 70 dB(A) oder weniger gemäß EN ISO 7779“

[Begrenzung des maximalen Schalldruckpegels am Ohr]

Bildschirmgeräte: Größte Ausgangsspannung 150 mV

## Information for Radio Interference

For U.S.A., Canada Only

### FCC Supplier's Declaration of Conformity

We, the Responsible Party

EIZO Inc.

5710 Warland Drive, Cypress, CA 90630

Phone: (562) 431-5011

declare that the product

Trade name: EIZO

Model: FlexScan EV2480

is in conformity with Part 15 of the FCC Rules. Operation of this product is subject to the following two conditions: (1) this device may not cause harmful interference, and (2) this device must accept any interference received, including interference that may cause undesired operation.

This equipment has been tested and found to comply with the limits for a Class B digital device, pursuant to Part 15 of the FCC Rules. These limits are designed to provide reasonable protection against harmful interference in a residential installation. This equipment generates, uses, and can radiate radio frequency energy and, if not installed and used in accordance with the instructions, may cause harmful interference to radio communications. However, there is no guarantee that interference will not occur in a particular installation. If this equipment does cause harmful interference to radio or television reception, which can be determined by turning the equipment off and on, the user is encouraged to try to correct the interference by one or more of the following measures.

- \* Reorient or relocate the receiving antenna.
- \* Increase the separation between the equipment and receiver.
- \* Connect the equipment into an outlet on a circuit different from that to which the receiver is connected.
- \* Consult the dealer or an experienced radio/TV technician for help.

Changes or modifications not expressly approved by the party responsible for compliance could void the user's authority to operate the equipment.

#### Note

Use the attached specified cable below or EIZO signal cable with this monitor so as to keep interference within the limits of a Class B digital device.

- AC Cord
- Shielded Signal Cable (enclosed)

### Canadian Notice

This Class B information technology equipment complies with Canadian ICES-003.

Cet équipement informatique de classe B est conforme à la norme NMB-003 du Canada.

## ENERGY STAR®

As an ENERGY STAR Partner, EIZO Corporation has determined that this product meets the ENERGY STAR guidelines for energy efficiency.

Als Partner von ENERGY STAR erfüllt EIZO Corporation für dieses Produkt die Richtlinien für Energieeffizienz von ENERGY STAR.

EIZO Corporation est partenaire du programme ENERGY STAR, et assure sous sa responsabilité la conformité de ce produit aux recommandations d'économie d'énergie ENERGY STAR.

Являясь партнером компании ENERGY STAR, корпорация EIZO Corporation установила, что данный продукт выполняет указания компании ENERGY STAR по рациональному потреблению энергии.



## TCO Certified

This product carries the TCO Certified designation (EcoView Optimizer 2: Off). TCO Certified is the leading independent sustainability certification for IT products.

A third-party certification according to ISO 14024

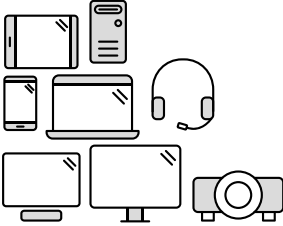

Toward sustainable IT products

### Say hello to a more sustainable product

IT products are associated with a wide range of sustainability risks throughout their life cycle. Human rights violations are common in the factories. Harmful substances are used both in products and their manufacture. Products can often have a short lifespan because of poor ergonomics, low quality and when they are not able to be repaired or upgraded.

**This product is a better choice.** It meets all the criteria in TCO Certified, the world's most comprehensive sustainability certification for IT products. Thank you for making a responsible product choice, that help drive progress towards a more sustainable future!

Criteria in TCO Certified have a life-cycle perspective and balance environmental and social responsibility. Conformity is verified by independent and approved verifiers that specialize in IT products, social responsibility or other sustainability issues. Verification is done both before and after the certificate is issued, covering the entire validity period. The process also includes ensuring that corrective actions are implemented in all cases of factory non-conformities. And last but not least, to make sure that the certification and independent verification is accurate, both TCO Certified and the verifiers are reviewed regularly.

### Want to know more?

Read information about TCO Certified, full criteria documents, news and updates at [tcocertified.com](http://tcocertified.com). On the website you'll also find our Product Finder, which presents a complete, searchable listing of certified products.

# Product Information

## COMMISSION DELEGATED REGULATION (EU) 2019/2013 with regard to energy labelling of electronic displays

	Parameter	Parameter or value and precision	Unit
1.	Supplier's name or trademark	EIZO	
	Supplier's address	EIZO Europe GmbH, Belgrader Straße 2, 41069 Mönchengladbach, Germany	
2.	Model identifier	FlexScan EV2480	
3.	Energy efficiency class for Standard Dynamic Range (SDR)	C	
4.	On mode power demand in SDR	12.0	W
5.	Energy efficiency class for High Dynamic Range (HDR)	n.a.	
6.	On mode power demand in HDR, if implemented	n.a.	W
7.	Off mode, power demand, if applicable	0.0	W
8.	Standby mode power demand, if applicable	0.5	W
9.	Networked standby mode power demand, if applicable	n.a.	W
10.	Electronic display category	Monitor	
11.	Size ratio	16 : 9	
12.	Screen resolution	1920 x 1080	pixels
13.	Screen diagonal	60.5	cm
14.	Screen diagonal	24	inches
15.	Visible screen area	15.6	dm <sup>2</sup>
16.	Panel technology used	LCD	
17.	Automatic Brightness Control (ABC) available	Yes	
18.	Voice recognition sensor available	No	
19.	Room presence sensor available	No	
20.	Image refresh frequency rate (default)	60	Hz
21.	Minimum guaranteed availability of software and firmware updates (from the date of end of the placement on the market)	5	Years
22.	Minimum guaranteed availability of spare parts (from the date of end of the placement on the market)	5	Years
23.	Minimum guaranteed product support	5	Years
	Minimum duration of the general guarantee offered by the	5	Years
24.	Power supply type	Internal	
25.	External power supply (non standardized and included in the product box)		
	<i>i</i>	-	
	<i>ii</i>	Input voltage	V
	<i>iii</i>	Output voltage	V
26.	External standardised suitable power supply (if not included in the product box)		
	<i>i</i>	-	
	<i>ii</i>	Required output voltage	V
	<i>iii</i>	Required delivered current (minimum)	A
	<i>iv</i>	Required current frequency	Hz

# Recycling Information



## English

The symbol of the crossed-out wheeled bin indicates that the product should not be disposed of as unsorted waste but must be sent to separate collection facilities for recovery and recycling. Please contact a distributor or an affiliate in your country for appropriate disposal and available collection systems of the product including cables. The contact addressees are listed on the EIZO website below. [www.eizoglobal.com](http://www.eizoglobal.com)

For recycling information for customers in Switzerland, please refer to the following website. [www.swico.ch](http://www.swico.ch)

For customers in the United States, a free take-back program for the product and packaging materials is available. Please refer to the following website for details. [www.eizo.com/warranty/recycling/](http://www.eizo.com/warranty/recycling/)

## Deutsch

Das Symbol der durchgestrichenen Abfalltonne auf Rädern weist darauf hin, dass das Produkt nicht als unsortierter Müll entsorgt werden darf, sondern zwecks Rückgewinnung und Recycling separaten Sammelstellen zugeführt werden muss. Für Hinweise zur ordnungsgemäßen Entsorgung und zu geeigneten Sammelsystemen für das Produkt einschließlich der Kabel wenden Sie sich bitte an einen Verteiler oder eine Tochtergesellschaft in Ihrem Land.

Die Adressen zur Kontaktaufnahme sind auf der unten angegebenen Website von EIZO aufgeführt. [www.eizoglobal.com](http://www.eizoglobal.com)

Kunden in der Schweiz entnehmen Informationen zum Recycling der folgenden Website: [www.swico.ch](http://www.swico.ch)

## Français

Le logo « pouille barrée » indique que le produit ne doit pas être jeté comme un déchet non trié mais doit être collecté séparément pour la valorisation et le recyclage. Veuillez contacter un distributeur ou une filiale de votre pays pour connaître les systèmes d'élimination appropriés et les systèmes de collecte disponibles pour le produit, y compris les câbles. Les adresses des distributeurs sont répertoriées sur le site Web EIZO ci-dessous. [www.eizoglobal.com](http://www.eizoglobal.com)

Pour les clients en Suisse, veuillez consulter le site Web suivant afin d'obtenir des informations sur le recyclage. [www.swico.ch](http://www.swico.ch)

## Español

El símbolo del contenedor con ruedas tachado indica que el producto no debe desecharse como residuo sin clasificar, sino que debe enviarse a un servicio de recogida aparte para su recuperación y reciclaje. Póngase en contacto con un distribuidor o una filial de su país para realizar una eliminación adecuada y conocer los sistemas de recogida disponibles para el producto, incluidos los cables. Encontrará las direcciones de contacto en el sitio web de EIZO que se indica a continuación. [www.eizoglobal.com](http://www.eizoglobal.com)

## Italiano

Il simbolo del cassonetto barrato indica che il prodotto non deve essere smaltito come rifiuto indifferenziato ma deve essere inviato a centri di raccolta differenziata per il recupero e il riciclaggio. Rivolgersi ad un distributore o un affiliato presenti nel proprio paese per lo smaltimento appropriato e i sistemi di raccolta disponibili del prodotto, cavi compresi. Gli indirizzi sono elencati nel sito Web EIZO riportato di seguito. [www.eizoglobal.com](http://www.eizoglobal.com)

Per informazioni sul riciclaggio per i clienti in Svizzera, consultare il sito Web riportato di seguito. [www.swico.ch](http://www.swico.ch)

## Svenska

Symbolen med den överkryssade soptunnan anger att produkten inte ska kasseras som sorterat avfall, utan måste skickas till en separat sorteringsanläggning för uppsamling och återvinning. Kontakta en distributör eller representant i ditt land för information om korrekt kassering och tillgängliga system för uppsamling av produkten, inklusive sladdar. Kontaktadresserna listas på EIZO-webbplatsen nedan. [www.eizoglobal.com](http://www.eizoglobal.com)

## Ελληνικά

Το σύμβολο του διαγραμμένου κάδου με ροδάκια υποδεικνύει ότι το προϊόν δεν πρέπει να απορρίπτεται ως διαχωριστο απόβλητο αλλά θα πρέπει να αποστέλλεται σε ξεχωριστές εγκαταστάσεις διαλογής για ανάκτηση και ανακύκλωση. Επικοινωνήστε με έναν αντιπρόσωπο ή μια θυγατρική εταιρεία στη χώρα σας για κατάλληλη απόρριψη και διαθέσιμα συστήματα συλλογής του προϊόντος καθώς και των καλωδίων του. Οι διευθύνσεις επικοινωνίας αναγράφονται στην τοποθεσία web της EIZO παρακάτω. [www.eizoglobal.com](http://www.eizoglobal.com)

## Русский

Символ в виде перечеркнутого мусорного бака означает, что продукт нельзя утилизировать как несортируемые отходы, а следует отправить на специальный сборный пункт для переработки и утилизации. Для получения информации о правилах надлежащей утилизации и доступных пунктах сбора такого рода продуктов, включая кабели, обратитесь к дистрибьютору или в местное представительство компании в вашей стране. Контактные адреса можно найти на веб-узле EIZO. [www.eizoglobal.com](http://www.eizoglobal.com)

## Nederlands

Het symbool van de doorgekruiste verrijdbare afvalbak geeft aan dat het product niet bij het ongesorteerde afval weggegooid mag worden, maar dat deze naar aparte inzamelpunten voor terugwinning en recycling gestuurd moet worden. Neem contact op met een distributeur of een partner in uw land voor de juiste verwijdering en beschikbare inzamelsystemen van het product, inclusief kabels. De contactadressen worden vermeld op de volgende EIZO-website. [www.eizoglobal.com](http://www.eizoglobal.com)

## Português

O símbolo da lixeira com um "X" indica que o produto não deve ser descartado como lixo comum. Em vez disso, deve ser transportado para um local específico de coleta para recuperação e reciclagem. Entre em contato com um distribuidor ou uma filial no seu país para se informar sobre o descarte correto e os sistemas disponíveis de coleta do produto, inclusive dos cabos. Os endereços de contacto estão listados no website do EIZO, abaixo. [www.eizoglobal.com](http://www.eizoglobal.com)

## Dansk

Symbolet, som forestiller en overstregt affaldsbeholder på hjul, angiver, at produktet ikke må bortskaffes som usorteret affald, men skal afleveres på særskilte renovationsfaciliteter med henblik på genvinding og genbrug. Kontakt en distributør eller et tilknyttet selskab i dit land med henblik på information om korrekt bortskaffelse og tilgængelige indsamlingssystemer for produktet inklusive kabler. Adresseerne på kontaktpersonerne er angivet på EIZO's websted nedenfor. [www.eizoglobal.com](http://www.eizoglobal.com)

## Suomi

Jäteastian symboli ilmaisee, että tuotetta ei saa hävittää lajittelemattomana jätteenä, vaan se on toimitettava keräyspisteeseen talteenottoa ja kierrätystä varten. Ota yhteyttä jälleenmyyjään tai tytäryhtiöön maassasi tuotteen ja kaapeliin asianmukaista hävittämistä ja käytettävissä olevia keräysjärjestelmiä varten. Yhteystiedot löytyvät EIZOn Internet-sivustolta. [www.eizoglobal.com](http://www.eizoglobal.com)

## Język polski

Symbol przekreślonego pojemnika na kółkach oznacza, że produktu nie należy wyrzucać do odpadów zmieszanych, tylko przekazać do punktu selektywnej zbiórki w celu poddania go odzyskowi i recyklingowi. Należy skontaktować się z lokalnym dystrybutorem lub oddziałem w celu uzyskania informacji na temat odpowiednich sposobów utylizacji i dostępnych systemów odbioru produktu łącznie z kablami. Adresy kontaktowe można znaleźć we wskazanej poniżej witrynie internetowej firmy EIZO. [www.eizoglobal.com](http://www.eizoglobal.com)

## Český jazyk

Symbol přeškrtnuté odpadové nádoby znamená, že produkt by neměl být likvidován jako netříděný odpad, ale musí být odeslán do sběrných zařízení pro oddělený odpad k regeneraci a recyklaci. Požádejte distributora nebo pobočku ve své zemi o informace o vhodném způsobu likvidace a dostupných systémech sběru produktu včetně kabelů. Kontaktní adresy jsou uvedeny na následující webové stránce společnosti EIZO. [www.eizoglobal.com](http://www.eizoglobal.com)

## Eestlane

Ratastel prügikasti läbikriipsutatud sümbol näitab, et toodet ei tohi visata sorteerimata jäätmete hulka, vaid see tuleb saata taaskasutamiseks ja ringlussevõtuks eraldi kogumispunkti. Teabe saamiseks toote (sh kaabelite) asjakohase kõrvaldamise ja saadaolevate kogumissüsteemide kohta võtke ühendust oma riigi edasimüüja või sidusettevõttega. Kontaktiskud on toodud EIZO veebilehel järgmisel aadressil: [www.eizoglobal.com](http://www.eizoglobal.com)

## Magyar

Az áthúzott kerekes kuka szimbólum azt jelzi, hogy a terméket nem szabad a válogatatlan kommunális hulladékba dobni, hanem selektív gyűjtőhelyre kell szállítani, ahol gondoskodnak a regenerálásáról és újrahasznosításáról. A termék megfelelő ártalmatlanításáért (a kábeleket is beleértve) és a rendelkezésre álló gyűjtőrendszerre vonatkozó információért lépjen kapcsolatba egy országon belüli forgalmazóval vagy társvállalkozással. A kapcsolat címei az EIZO alábbi weboldalán találhatók felsorolva: [www.eizoglobal.com](http://www.eizoglobal.com)

## Slovenščina

Simbol prečrtanega smetnjaka na kolesih označuje, da izdelka ne smete zavreči kot nerazvrščeni odpadke, ampak ga je treba poslati v ločene zbirne obrate za predelavo in recikliranje. Za ustrezno odstranjevanje in razpoložljive sisteme zbiranja izdelka, vključno s kablji, se obrnite na distributerja ali podružnico v vaši državi. Kontaktni naslovi so objavljeni na spodaj navedenih spletnih straneh EIZO: [www.eizoglobal.com](http://www.eizoglobal.com)

## Slovenský

Symbol prečiarknutého odpadkového koša znamená, že výrobok by sa nemal likvidovať ako netriedený odpad, ale musí byť odovzdaný do zberných zariadení pre separovaný odpad na obnovu a recykláciu. Požiadajte prosím distribútora alebo pobočku vo vašej krajine o informácie o vhodnej likvidácii a dostupných systémoch zberu produktu vrátane káblov. Zoznam kontaktných adries je uvedený na nasledovnej webovej stránke firmy EIZO: [www.eizoglobal.com](http://www.eizoglobal.com)

## Latvietis

Pārsvītrotā konteinera simbols norāda, ka produkts nav jāiznīcina kā nešķiroti atkritumi, bet tas jānosūta uz dalītās savākšanas iekārtām reģenerācijai un pārstrādei. Lūdzu, sazinieties ar izplatītāju vai tā filiāli savā valstī, lai iegūtu atbilstošu informāciju par produkta, tostarp kabeļu, iznīcināšanu un pieejamajām savākšanas sistēmām. Kontaktadreses ir norādītas zemāk minētajā EIZO tīmekļa vietnē. [www.eizoglobal.com](http://www.eizoglobal.com)

## Lietuvius

Perbrauktos šiuokšliadėžės su ratukais simbolis rodo, kad gaminio negalima išmesti kaip nerūšiuotų atliekų. Jį reikia atiduoti atskiroms surinkimo įmonėms, kur jis bus panaudotas ir perdirbtas. Kad tinkamai pašalintumėte gaminius, įskaitant kabelius, ir pasinaudotumėte esamomis surinkimo sistemomis, kreipkitės į jūsų šalyje veikiančią gaminių pardavimo atstovybę arba jos filiaalą.

Kontaktiniai adresatai nurodyti EIZO interneto svetainėje.  
www.eizoglobal.com

## Българские

Zачеркнатото кошче за отпадъци на колела указва, че продуктът не трябва да се изхвърля като несортиран отпадък, а трябва да бъде изпратен до специализирано съоръжение за възстановяване и рециклиране. Моля, свържете се с търговския представител или със съответните органи в държавата ви за информация относно правилното изхвърляне и наличните системи за събиране на отпадъчни продукти с кабели.

Данните за връзка с нас са описани на следния Интернет сайт на EIZO:

www.eizoglobal.com

## Română

Simbolul coșe de deșeurile nesortate și trebuie trimis la o unitate separată de colectare, în vederea recuperării și reciclării.

Contactați distribuitorul sau un afiliat al acestuia din țara dvs. referitor la metoda de evacuare corespunzătoare și la sistemele de colectare disponibile pentru produs, inclusiv pentru cabluri.

Puteți găsi adresele de contact pe site-ul web al EIZO:

www.eizoglobal.com

## Türk

Üstünde çarpi işareti bulunan çöp konteyneri sembolü, ürünün ayrılmamış atık olarak atılmaması, geri kazanım ve yeniden değerlendirme için ayrı bir toplama tesisine gönderilmesi gerektiğini belirtir. Kablolar da dahil olmak üzere ürünün uygun şekilde atmak ve sunulan toplama sistemleriyle ilgili bilgi edinmek için lütfen ülkenizdeki bir distribütör veya ilgili kuruluşla temasa geçiniz.

İrtibat adresleri aşağıdaki EIZO web sitesinde verilmiştir.

www.eizoglobal.com

## عربي

عند التخلص من هذا المنتج، من الضروري تجميعه وإعادة تدويره وفقاً للقوانين السارية في بلدك لتقليل العبء المسلط على البيئة. عندما تتخلص من هذا المنتج، يرجى الاتصال بموزع أو طرف منتسب إليه في بلدك. عناوين الاتصال مدرجة في موقع EIZO أدناه على شبكة الإنترنت.

www.eizoglobal.com

# Contact Addresses

For Europe Only.

Please contact the EIZO group company or distributor in your country with any inquiries about purchasing or technical support. Visit the EIZO website for further contact information: [www.eizoglobal.com](http://www.eizoglobal.com)

## Manufacturer's Contact Addresses in Europe

Company	Address
EIZO AG	Moosacherstrasse 6, Au CH - 8820 Wädenswil, Switzerland
EIZO Austria GmbH	Pfarrgasse 87 1230, Vienna, Austria
EIZO Europe GmbH	Belgrader Straße 2, 41069 Mönchengladbach, Germany
EIZO Europe GmbH Belgian Branch	Antwerpsesteenweg 22, 2860 Mechelen (Sint-Katelijne-Waver), Belgium
EIZO Europe GmbH Czech Branch	Meteor Centre Office Park "B", Sokolovska 100/94, CZ-186 00 Praha-8, Karlín, Czech Republic
EIZO Europe GmbH Netherlands Branch	Dr. Holtropaan 38, 5652 XR Eindhoven, The Netherlands
EIZO Europe GmbH Succursale per l'Italia	Via Torino 3/5 20814 Varedo (MB), Italy
EIZO Limited	1 Queens Square, Ascot Business Park, Lyndhurst Road, Ascot, Berkshire SL5 9FE, UK
EIZO Nordic AB	Lövängsvägen 14 SE-194 45 Upplands Väsby, Sweden
ALSTOR ZOO	ul. Wenecka 12, 03-244 Warszawa, Poland
Aryan Comunicaciones, s.a.	Avda. De La Industria 4 Natea Bussines Park 2B (Planta 3) ES-28108 Alcobendas, Spain
Feeder S.A.S	564 Avenue des Rosiers, Le Parc des restanques II, Bat 3A, 13600 La Ciotat, France
K&D Computer Systems Ltd	82 Ayias, Phylaxeos Street, P.O. Box 55024 3820 Limassol, Cyprus
Odak Kimya Endüstri Ürünleri San.Tic.Ltd Şti.	Esentepe Mah. Cevizli D-100 Güney Yanyol Cad. Kartal Vizyon Sitesi D Blok No:13 İç Kapı No: 26 KARTAL -İSTANBUL
i-Micro Corporation Ltd	6, Militou street, 146 71, Nea Erythrea, Athens, Greece

## Importer Addresses in Europe

Company	Address
EIZO AG	Moosacherstrasse 6, Au CH - 8820 Wädenswil, Switzerland
EIZO Europe GmbH	Belgrader Straße 2, 41069 Mönchengladbach, Germany
EIZO Limited	1 Queens Square, Ascot Business Park, Lyndhurst Road, Ascot, Berkshire SL5 9FE, UK
EIZO Nordic AB	Lövängsvägen 14 SE-194 45 Upplands Väsby, Sweden
ALSTOR ZOO	ul. Wenecka 12, 03-244 Warszawa, Poland
Aryan Comunicaciones, s.a.	Avda. De La Industria 4 Natea Bussines Park 2B (Planta 3) ES-28108 Alcobendas, Spain
Feeder S.A.S	564 Avenue des Rosiers, Le Parc des restanques II, Bat 3A, 13600 La Ciotat, France
K&D Computer Systems Ltd	82 Ayias, Phylaxeos Str., P.O. Box 55024 3820 Limassol, Cyprus
Odak Kimya Endüstri Ürünleri San.Tic.Ltd Şti.	Cevizli Mah. Zuhul Cad. Dumankaya Ritim İstanbul 60 Parsel Kat:13 Daire: 131-132 Maltepe-İstanbul Turkey
i-Micro Corporation Ltd	6, Militou street, 146 71, Nea Erythrea, Athens, Greece



English

Deutsch

Français

Русский



English

Deutsch

Français

Русский

