



# 设置手册

## DuraVision® FDF2712W-IP FDF2312W-IP

彩色液晶显示器

软件版本 6.2

### 重要事项

请仔细阅读本“设置手册”和“预防措施”（单独卷），熟悉安全和高效使用。

请保留本手册，以备日后参考。

---

• 访问我们的网页了解包括“设置手册”在内的最新产品信息：

[www.eizoglobal.com](http://www.eizoglobal.com)

---

## 警告声明的位置

### ● FDF2712W-IP

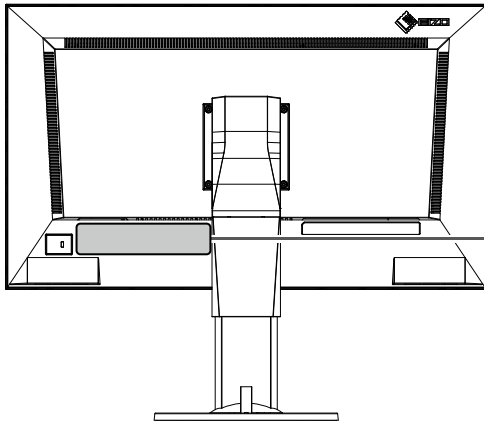

#### WARNING

RISK OF ELECTRIC SHOCK. DO NOT OPEN.

#### AVERTISSEMENT

RISQUE DE CHOC ELECTRIQUE. NE PAS OUVRIR.

#### WARNUNG

GEFAHR DES ELEKTRISCHEN SCHLAGES. RÜCKWAND NICHT ENTFERNEN.

#### 警告

触电危険、请勿打开后盖。

#### 警告

感電の恐れあり、カバーをあげないでください。

The equipment must be connected to a grounded main outlet.

L'appareil doit être relié à une prise avec terre.

Jordet stikkontakt skal benyttes når apparatet tilkobles datanett.

Apparaten skall anslutas till jordat nätuttag.

设备必须连接到接地的电源插座。

電源コードのアースは必ず接地してください。

### ● FDF2312W-IP

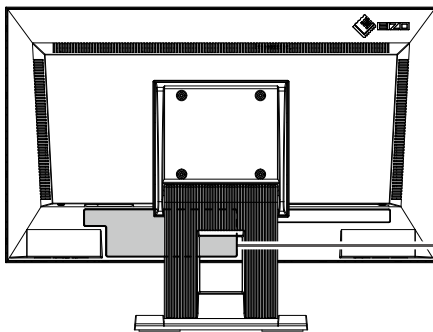

#### WARNING

RISK OF ELECTRIC SHOCK. DO NOT OPEN.

#### AVERTISSEMENT

RISQUE DE CHOC ELECTRIQUE. NE PAS OUVRIR.

#### WARNUNG

GEFAHR DES ELEKTRISCHEN SCHLAGES. RÜCKWAND NICHT ENTFERNEN.

#### 警告

触电危険、请勿打开后盖。

#### 警告

感電の恐れあり、カバーをあげないでください。

The equipment must be connected to a grounded main outlet.

L'appareil doit être relié à une prise avec terre.

Jordet stikkontakt skal benyttes når apparatet tilkobles datanett.

Apparaten skall anslutas till jordat nätuttag.

设备必须连接到接地的电源插座。

電源コードのアースは必ず接地してください。

为配合在销售目标区域使用，本产品已经过专门调整。如果产品使用地并非销售目标区域，则本产品的工作性能可能与规格说明不符。

未经EIZO Corporation事先书面许可，不得以任何形式或以任何方式（电子、机械或其它方式）复制本手册的任何部分、或者将其存放到检索系统中或进行发送。EIZO Corporation没有义务为任何已提交的材料或信息保密，除非已经依照EIZO Corporation书面接收的或口头告知的信息进行了事先商议。尽管本公司已经尽最大努力使本手册提供最新信息，但是请注意，EIZO 产品规格仍会进行变更，恕不另行通知。

# 有关此产品的注意事项

## 关于本产品的使用

本产品适用于显示监控摄像机图像。

如果将此产品用于以下几种需要极高可靠性和安全性的应用, 则应将测量措施布置到位, 确保使用此产品时的安全性。

- 运输设备 (船舶、飞机、火车和汽车)
- 安全装置 (灾难预防系统、安全控制系统等)
- 直接影响生命安全的设备 (生命支持系统、手术室使用的医疗设备或器材等)
- 核能控制设备 (核能控制系统、核设施安全控制系统等)
- 主要系统通信设备 (运输系统、空中交通控制系统等的操作控制系统)

为配合在销售目标区域使用, 本产品已经过专门调整。如果产品使用地并非销售目标区域, 则产品的工作性能可能与规格说明不符。

本产品担保仅在此手册中所描述的用途范围之内有效。

本手册中所述规格仅适用于以下配件:

- 本产品随附的电源线
- 我们指定的信号线

本产品只能与我们制造或指定的备选产品配合使用。

## 关于液晶面板

显示器的显示画面稳定前约需30分钟 (通过我方的测量条件得出)。显示器的电源开启之后请等待至少30分钟, 然后调节显示器。

为了防止因长期使用而导致屏幕质量降低, 以及保持稳定的使用状态, 应将显示器设置为较低亮度。

当显示器长期显示一个图像的情况下再次改变显示画面会出现残影。根据图像的不同, 即使只显示很短的时间, 也可能会出现残影。若要消除这种现象, 可更换图像或切断电源几个小时。

液晶面板采用高精技术制造而成。尽管液晶面板上可能会出现像素缺失或像素发亮, 但这并非故障。有效点百分比: 99.9994%或更高。

液晶显示屏的背光灯有一定的使用寿命。根据使用模式 (例如长期不间断使用), 背光灯的使用寿命可能会很快耗尽, 因此需要您进行更换。当显示屏变暗或开始闪烁时, 请与您当地EIZO的代表联系。

切勿用尖锐物体刮擦或按压液晶面板, 否则可能会使液晶面板受损。切勿尝试用纸巾擦拭显示屏, 否则可能会留下划痕。

## 关于安装

如果您将本产品放置于涂漆桌面上, 可能会有油漆因支座的橡胶材质而粘在其底部。

如果将较冷的产品带入室内, 或者室内温度快速升高, 则产品内部和外部表面可能会产生结露。此种情况下, 请勿开启产品。等待直到结露消失, 否则可能会损坏产品。

在机架中安装显示器时, 确保显示器的侧面、背面和顶部周围有足够的空间。

## 清洁

- 建议定期清洁, 以保持产品外观清洁同时延长使用寿命。
- 请将小块软布用水蘸湿 (或使用ScreenCleaner) 轻轻擦拭, 去除产品上的污垢。

### 注意

- 请勿使液体直接接触产品。万一出现这种情况, 请立即擦掉液体。
- 请勿让液体进入缝隙或产品内部。
- 使用化学制剂进行清洁或消毒时, 酒精、消毒剂等化学制剂可能导致产品光泽度变化、失去光泽、褪色及显示的图像质量降低。请勿经常使用化学制剂。
- 切勿使用任何可能会损伤产品的稀释剂、苯、蜡或研磨型清洁剂。
- 有关清洁和消毒的更多信息, 请参照我们的网页。

查看方法: 访问[www.eizoglobal.com](http://www.eizoglobal.com), 然后在网页搜索框中键入“disinfect”进行搜索

## 免责声明

对于因使用本产品或本产品故障 (包括但不限于下列原因导致的故障) 等直接或间接造成的任何损害 (包括利润损失等), 我们公司不承担任何责任。

1. 客户误用或疏忽
2. 客户自行拆卸、维修或修改
3. 由于某种原因 (包括本产品故障) 而无法显示图像
4. 将本产品与第三方设备一起使用
5. 关于客户监控的图像, 由于某种原因发生侵犯隐私权等事件
6. 由于某种原因导致登记或记录的信息丢失

虽然本产品会显示摄影机监控图像, 但仅使用本产品并不能直接预防犯罪。

## 网络安全请求

由于使用本产品需要连接网络, 因此存在以下风险。

1. 通过本产品泄露信息。
2. 恶意第三方未经授权操作本产品。
3. 恶意第三方干扰或暂停使用本产品。

为了防止上述损害, 用户有责任实施适当的网络安全措施, 包括下述措施。

- 使用本产品时, 使用防火墙或其他网络安全系统, 确保网络安全。
- 定期修改管理员密码。

# 目录

有关此产品的注意事项 .....	3	4-5. 使用 Ping 检查摄影机连接 .....	31
清洁 .....	4	4-6. 检查重复的 IP 地址 .....	32
免责声明 .....	4	4-7. 检查计算机的 IP 地址 .....	32
网络安全请求 .....	4	附录 .....	33
目录 .....	5	无线电干扰警告 .....	33
第 1 章 简介 .....	6	中国在 ChinaRoHS 中为 RoHS 合规性采取的措施 .....	33
1-1. 包装内容物 .....	6	有限责任保证书 .....	34
1-2. 控件与功能 .....	7		
1-3. 系统配置 .....	9		
● 摄影机 (网络摄影机) .....	9		
● 网络交换机 .....	9		
● 网线 .....	9		
● USB 鼠标 .....	10		
● 计算机 .....	10		
第 2 章 设置 .....	11		
2-1. 准备物品 .....	11		
2-2. 设置摄影机 .....	11		
● 用户名和密码 .....	11		
● 日期与时间 .....	11		
● IP 地址 .....	11		
● 流 .....	12		
2-3. 连接设备 .....	14		
2-4. 打开电源并显示实时图像屏幕 .....	15		
2-5. 显示设置屏幕 .....	16		
● 使用显示器控制台时 .....	16		
● 使用 Web 控制台时 .....	17		
2-6. 设置日期与时间 .....	18		
2-7. 设置 IP 地址 .....	18		
● 网络设置 .....	18		
2-8. 配置语言 .....	19		
2-9. 使用 “Auto Discovery” 注册摄影机 .....	19		
2-10. 准备遥控器 .....	20		
第 3 章 其他设置 .....	21		
3-1. 更新软件 .....	21		
3-2. 注册许可证 .....	21		
3-3. 保存设置数据并加载到其他产品 .....	22		
3-4. 手动注册摄影机 .....	23		
第 4 章 故障排除 .....	28		
4-1. 电源问题 .....	28		
4-2. 摄影机注册问题 .....	28		
4-3. 视频问题 .....	29		
4-4. 其他问题 .....	31		

# 第 1 章 简介

本章介绍在显示器上显示摄影机 (网络摄影机) 图像所需的设置。

## 1-1. 包装内容物

检查以下所有部件是否均包括在内。如有任何部件缺失或损坏, 请与您的经销商或您当地的 EIZO 代表联系。

- 显示器装置
- 设置手册
- 电源线
- 防措施

---

### 注

- 建议保留包装箱和材料, 供将来移动或运输产品时使用。
-

## 1-2. 控件与功能

正面

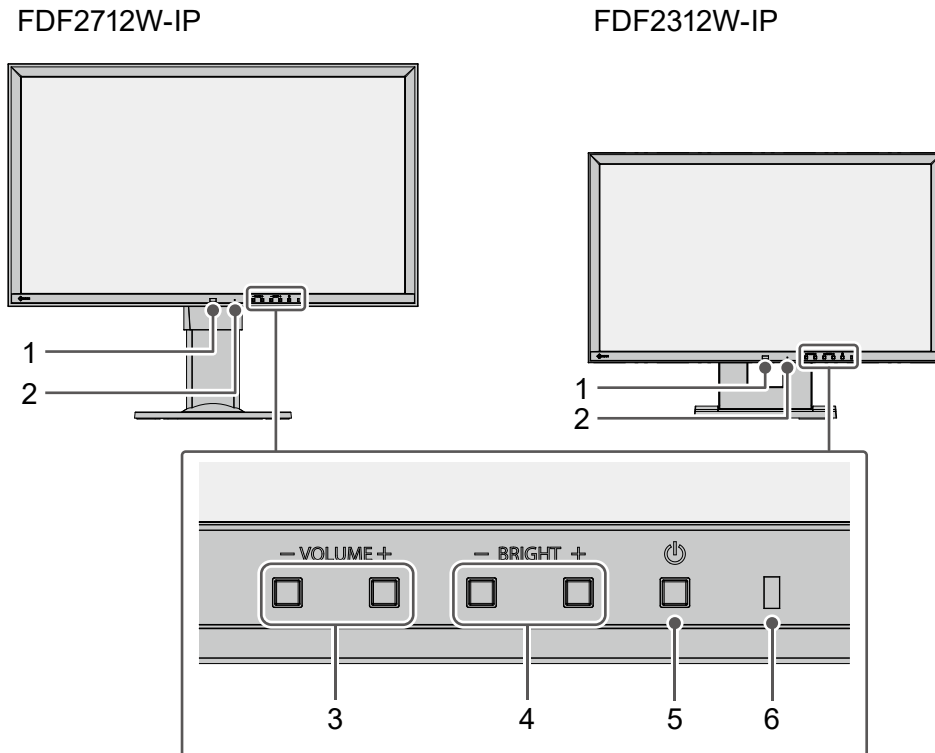

名称	详细信息	
1. 遥控器灯接收部分	接收来自遥控器的信号。有关接收器范围的详细信息, 请参阅用户手册。	
2. “Reset” 按钮	按住此按钮 10 秒钟将初始化下列信息: <ul style="list-style-type: none"> <li>• 摄影机信息</li> <li>• USB 锁</li> <li>• 用户帐户设置</li> </ul>	
3. “VOLUME- / VOLUME+” 按钮	调节音量。按住按钮即可快速更改设置。	
4. “BRIGHT- / BRIGHT+” 按钮	调节显示器屏幕的亮度。按住按钮即可快速更改设置。	
5. 电源按钮	开启或关闭电源。	
6. 电源指示灯	显示显示器的运行状态。	
	蓝色	屏幕显示
	蓝色闪烁	系统正在启动
	红色	电源关闭
	关闭	主电源关闭

# 背面

FDF2712W-IP

FDF2312W-IP

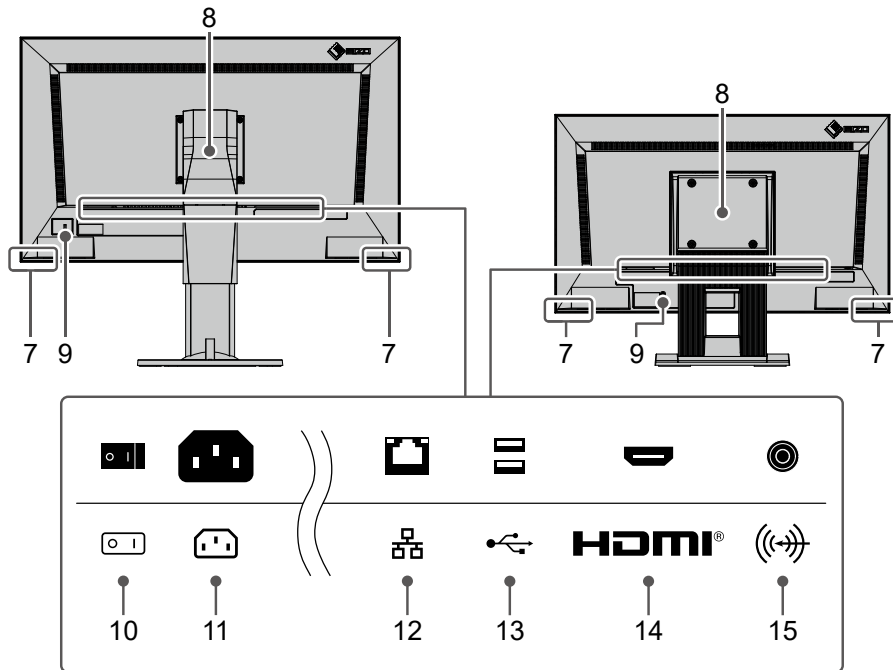

名称	详细信息											
7. 扬声器	发出产品主机的蜂鸣声。不支持摄影机的音频输出。											
8. 底座 <sup>*1</sup>	FDF2712W-IP: 调节高度和角度 (倾角、转动)。显示器也可以垂直旋转。 FDF2312W-IP: 调节可视角度 (倾角)。 <b>注</b> • 如果要旋转屏幕显示屏, 需要注册企业许可证。											
9. 安全锁插槽	支持 Kensington MicroSaver 安全系统。											
10. 主电源开关	开启或关闭主电源。  : 开启 ○: 关闭											
11. 电源接口	连接电源线。											
12. LAN 端口	连接网线。											
	<table border="1"> <tr> <td rowspan="2">  </td> <td>a) 状态 LED</td> <td>关闭</td> <td>未使用</td> </tr> <tr> <td>b) 链接 LED</td> <td>绿色闪烁</td> <td>正在传输数据</td> </tr> <tr> <td></td> <td></td> <td>关闭</td> <td>无数据传输</td> </tr> </table>		a) 状态 LED	关闭	未使用	b) 链接 LED	绿色闪烁	正在传输数据			关闭	无数据传输
			a) 状态 LED	关闭	未使用							
b) 链接 LED		绿色闪烁	正在传输数据									
		关闭	无数据传输									
13. USB 下游端口	连接 USB 鼠标、USB 键盘或操纵杆。											
14. HDMI 接口 (输出)	连接其他支持 HDMI <sup>®</sup> 的显示器。											
15. 立体声迷你插孔	此端口发出产品主机的蜂鸣声。连接市售立体声迷你插孔电缆。											

\*1 本产品的底座可替换为选配悬挂支架 (或选配底座)。



## 1-3. 系统配置

使用本产品需要连接网络。

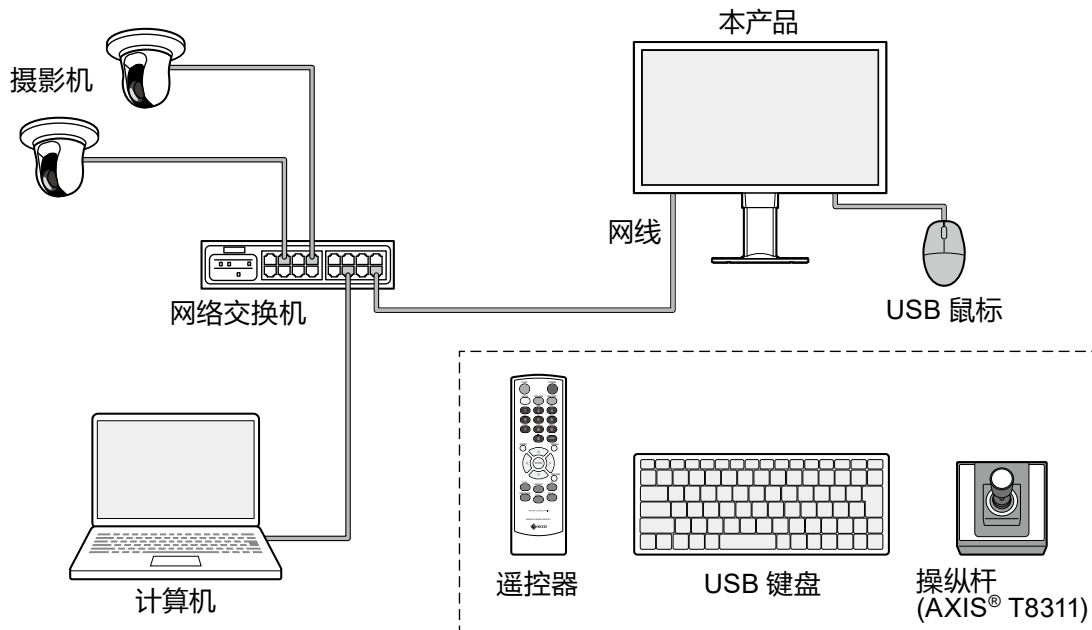

### ● 摄影机 (网络摄影机)

Panasonic/i-PRO、Axis 或 ONVIF® Profile S 兼容摄影机

#### 注意

#### 摄影机兼容性

- 除了显示视频之外, 本产品还支持摄影机的 PTZ 控制和设置更改。但是, 由于未提供所需 API 等原因, 可能不是所有功能都能使用。对于无法从本产品使用或不按预期运行的功能, 请在摄影机侧运行。
- 如果您需要从本产品控制摄影机的 PTZ 设置, 请参阅已验证摄影机的兼容性信息。

- FDF2712W-IP



[www.eizoglobal.com/support/db/products/model/FDF2712W-IP](http://www.eizoglobal.com/support/db/products/model/FDF2712W-IP)

- FDF2312W-IP



[www.eizoglobal.com/support/db/products/model/FDF2312W-IP](http://www.eizoglobal.com/support/db/products/model/FDF2312W-IP)

### ● 网络交换机

1000BASE-T / 100BASE-TX 兼容网络交换机

使用网线为摄影机供电时, 请使用 PoE 兼容网络交换机。

### ● 网线

超五类或更高类别的直线

## ● USB 鼠标

用于控制实时图像屏幕和设置屏幕。

### 注意

- 遥控器只能控制实时图像屏幕。

## ● 计算机

用于配置本产品和摄影机。配置完后, 可以将计算机从网络中移除。

下列设置仅在使用计算机时可用。

- 在摄影机名称中输入除字母数字字符与符号以外的字符
- 更新软件
- 注册许可证
- 保存/加载系统信息

如果您的计算机没有 LAN 端口, 请考虑使用 USB LAN 适配器。

### 注

#### IP 地址

- 因为一个 IP 地址对应一个网络地址, 所以每个设备都必须设置一个唯一的 IP 地址 (请参阅“2-7. 设置 IP 地址”(第18页))。如果设置的 IP 地址与其他设备的 IP 地址重叠, 则无法正常进行通讯。

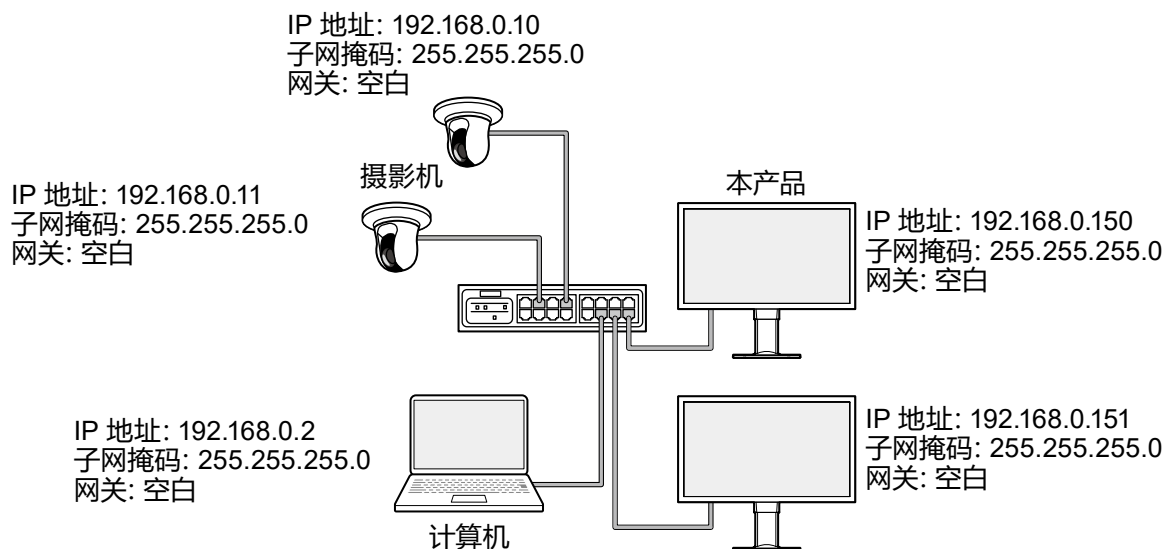



- 如果您的网络环境不含网关 (默认网关), 您就无需设置“Gateway”地址。
- 本产品的默认 IP 地址为“192.168.0.150”。安装多个装置时, 请设置唯一 IP 地址 (请参阅“4-6. 检查重复的 IP 地址”(第32页))。

## 第 2 章 设置

### 2-1. 准备物品

准备 USB 鼠标和计算机。

如果您的工作地点没有连接互联网,请在计算机上提前准备下列文件。

文件	获取位置
用户手册集合 • 设置手册 (本文件) • 用户手册	• FDF2712W-IP • FDF2312W-IP  
最新版本的系统软件	请从上一页的“Downloads”下载所需文件。
许可证文件	购买许可证后可使用其他功能。有关功能的详细信息,请参阅用户手册。有关购买许可证的详细信息,请与您的经销商或您当地的 EIZO 代表联系。

### 2-2. 设置摄影机

为了使用本产品显示摄影机图像,必须提前设置摄影机。

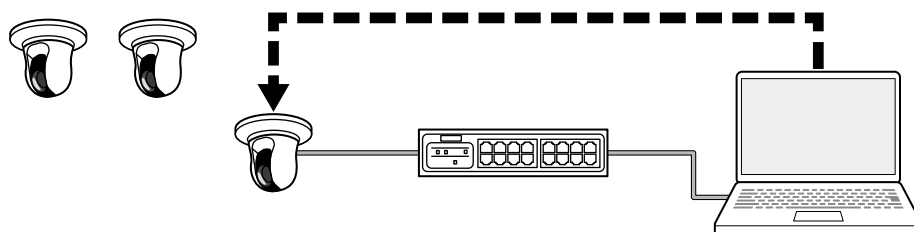

请参阅摄影机的用户手册进行下列设置。

#### ● 用户名和密码

使用字母数字字符与符号为具有管理权限的用户设置一个最多 32 个字符的密码。

#### ● 日期与时间

选择时区,设置正确的日期与时间。

#### ● IP 地址

设置不与其他设备重叠的 IP 地址。

## ● 流

设置流以与本产品的显示性能匹配。

- 检查流是否已启用。
- 使用“Panasonic/i-PRO”协议时，默认连接到流 2。

项目	描述												
视频压缩格式	<p>根据摄影机注册所用的“协议”选择视频压缩格式。</p> <p>“Panasonic/i-PRO”：H.265 或 H.264            “AXIS”：H.265 或 H.264            “ONVIF”：H.265、H.264 或 MJPEG</p> <p><b>注</b></p> <ul style="list-style-type: none"> <li>• 有关 H.265 的最新运行状态，请参阅 EIZO 网站的摄影机兼容性信息。</li> </ul>												
比特率	将值设置为 8192 kbps 或更小值。(建议设置为 4096 kbps)												
分辨率/帧率	<p>根据实时图像屏幕上同时显示的摄影机的数量设置分辨率和帧率。</p> <p><b>H.265 / H.264 (“Bit rate” 设置为 “4096 kbps” 时)</b></p> <table border="1"> <tbody> <tr> <td>1 分屏布局</td> <td>3840 x 2160 / 30 fps、1920 x 1080 / 60 fps、1280 x 720 / 60 fps</td> </tr> <tr> <td>4 分屏布局</td> <td>3840 x 2160 / 20 fps、1920 x 1080 / 60 fps、1280 x 720 / 60 fps</td> </tr> <tr> <td>9 分屏布局</td> <td>1920 x 1080 / 30 fps、1280 x 720 / 50 fps、640 x 480 / 60 fps</td> </tr> <tr> <td>12 分屏布局</td> <td>1920 x 1080 / 20 fps、1280 x 720 / 40 fps、640 x 480 / 60 fps</td> </tr> <tr> <td>16 分屏布局</td> <td>1920 x 1080 / 20 fps、1280 x 720 / 30 fps、640 x 480 / 50 fps</td> </tr> <tr> <td>32 分屏布局*1</td> <td>1280 x 720 / 15 fps、640 x 480 / 30 fps</td> </tr> </tbody> </table> <p>*1 对于 FDF2312W-IP，可以在出厂设置中注册的最大摄影机数量 (不包括企业许可证注册) 为 16 台。如果您选择 32 分屏布局，最多将仅显示 16 个摄影机。</p> <p><b>MJPEG</b> 640 x 480 / 30 fps</p> <p><b>注意</b></p> <ul style="list-style-type: none"> <li>• 以上所提供值仅供参考。</li> <li>• 如果流超过了本产品的显示能力，则摄影机视频的帧率将强制下降。降低分辨率和/或比特率。</li> </ul>	1 分屏布局	3840 x 2160 / 30 fps、1920 x 1080 / 60 fps、1280 x 720 / 60 fps	4 分屏布局	3840 x 2160 / 20 fps、1920 x 1080 / 60 fps、1280 x 720 / 60 fps	9 分屏布局	1920 x 1080 / 30 fps、1280 x 720 / 50 fps、640 x 480 / 60 fps	12 分屏布局	1920 x 1080 / 20 fps、1280 x 720 / 40 fps、640 x 480 / 60 fps	16 分屏布局	1920 x 1080 / 20 fps、1280 x 720 / 30 fps、640 x 480 / 50 fps	32 分屏布局*1	1280 x 720 / 15 fps、640 x 480 / 30 fps
1 分屏布局	3840 x 2160 / 30 fps、1920 x 1080 / 60 fps、1280 x 720 / 60 fps												
4 分屏布局	3840 x 2160 / 20 fps、1920 x 1080 / 60 fps、1280 x 720 / 60 fps												
9 分屏布局	1920 x 1080 / 30 fps、1280 x 720 / 50 fps、640 x 480 / 60 fps												
12 分屏布局	1920 x 1080 / 20 fps、1280 x 720 / 40 fps、640 x 480 / 60 fps												
16 分屏布局	1920 x 1080 / 20 fps、1280 x 720 / 30 fps、640 x 480 / 50 fps												
32 分屏布局*1	1280 x 720 / 15 fps、640 x 480 / 30 fps												

---

**注****摄影机流**

摄影机通常支持多个流, 可同时以不同的分辨率和帧率传输视频。

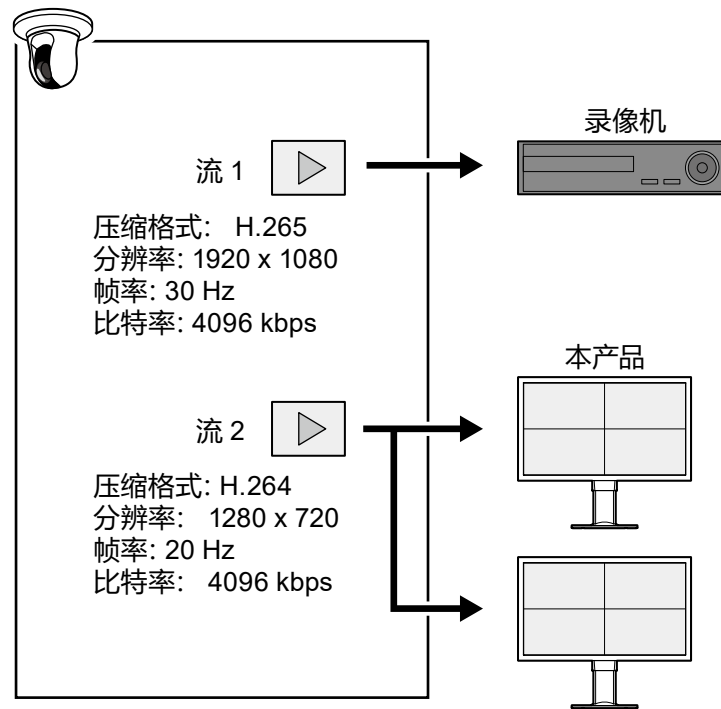

- 通过将流 1 (供录制) 和流 2 (供实时图像查看) 分开, 可以防止流设置更改影响其他设备。
  - 使用“Panasonic/i-PRO”协议注册摄影机时, 默认连接到流 2。
  - 可以通过手动注册更改要连接的流 (请参阅“3-4. 手动注册摄影机” (第23页))。
-

## 2-3. 连接设备

1. 使用网线将本产品和摄影机连接到网络交换机。

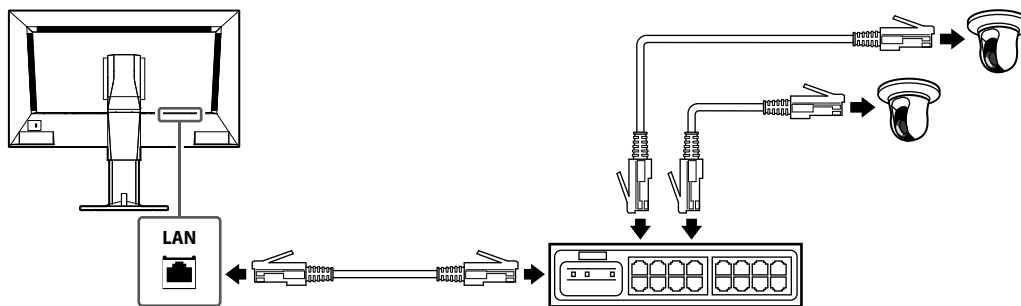

2. 将电源线连接到显示器的电源接口, 然后将电源线插头插入墙壁上的插座。  
将电源线完全插入显示器。

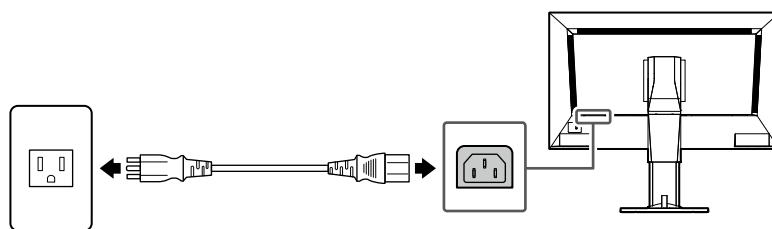

3. 将 USB 鼠标连接到 USB 下游端口。

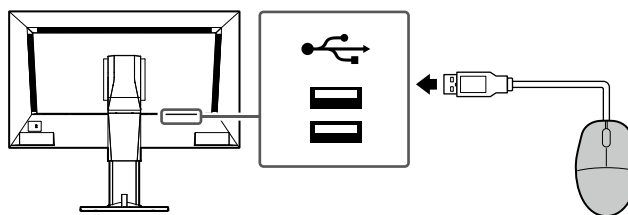

## 2-4. 打开电源并显示实时图像屏幕

### 1. 确认是否已打开主电源开关。

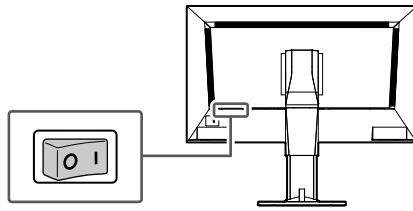

### 2. 按本产品正面的电源键 (⏻)。

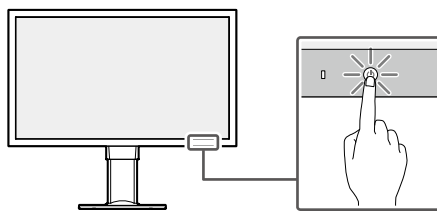

电源指示灯亮起后显示蓝色, 实时图像屏幕开始显示。

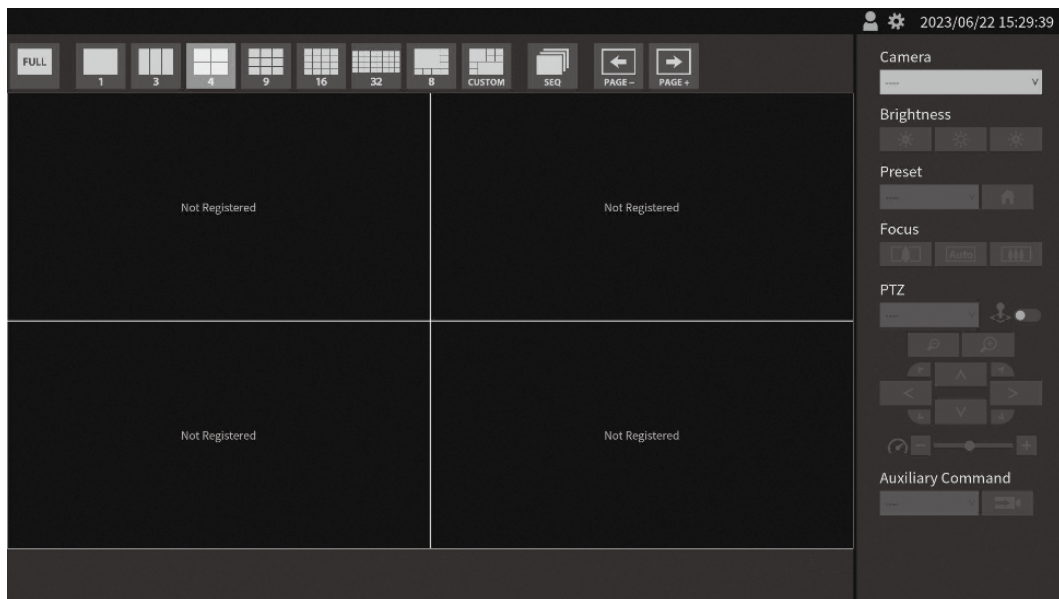

实时图像屏幕

#### 注

- 为了关闭电源, 请按本产品正面的电源键 (⏻)。
- 您也可以使用遥控器上的电源键打开/关闭电源。

## 2-5. 显示设置屏幕

可以使用显示器控制台 (显示器上显示的屏幕) 或 Web 控制台 (浏览器上显示的屏幕) 操作设置屏幕。

为了显示设置屏幕, 需要以用户级别为 “ADMIN” 的用户身份登录。

### 注

- 用户帐户的默认设置如下。  
Username: “admin”  
Password: “admin”  
User Level: “ADMIN”

### ● 使用显示器控制台时

使用鼠标进行操作。

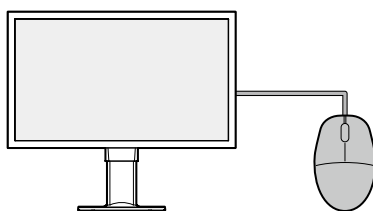

### 注意

- 无法使用遥控器进行设置。

### 注

- 单击需要输入字符的项目将显示软件键盘。



1. 单击实时图像屏幕上的登录图标 (👤)。

2. 输入用户名与密码。

Username: “admin”

Password: “admin”

3. 单击 “Login”。

然后可以选择设置图标 (⚙️)。

4. 单击设置图标 (⚙️)。



## ● 使用 Web 控制台时

使用连接到网络的计算机进行操作。

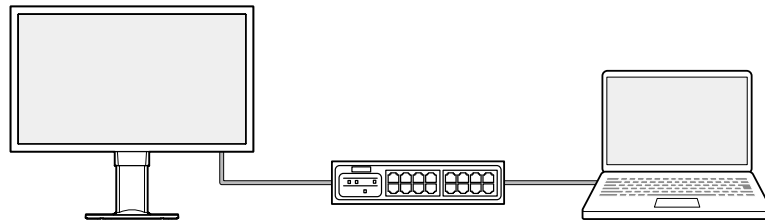

### 注

· 有关计算机网络设置的信息, 请参阅“4-7. 检查计算机的 IP 地址”(第32页)。

### 1. 启动浏览器。

### 2. 输入以下地址访问网站。

地址: `http://<本产品的 IP 地址>/`

在默认设置中, IP 地址为 `http://192.168.0.150/`。

如果无法显示 Web 控制台, 请参阅“4-4. 其他问题”(第31页)。

### 3. 输入用户名与密码。

Username: “admin”

Password: “admin”

### 4. 单击“OK”。

已显示设置屏幕。

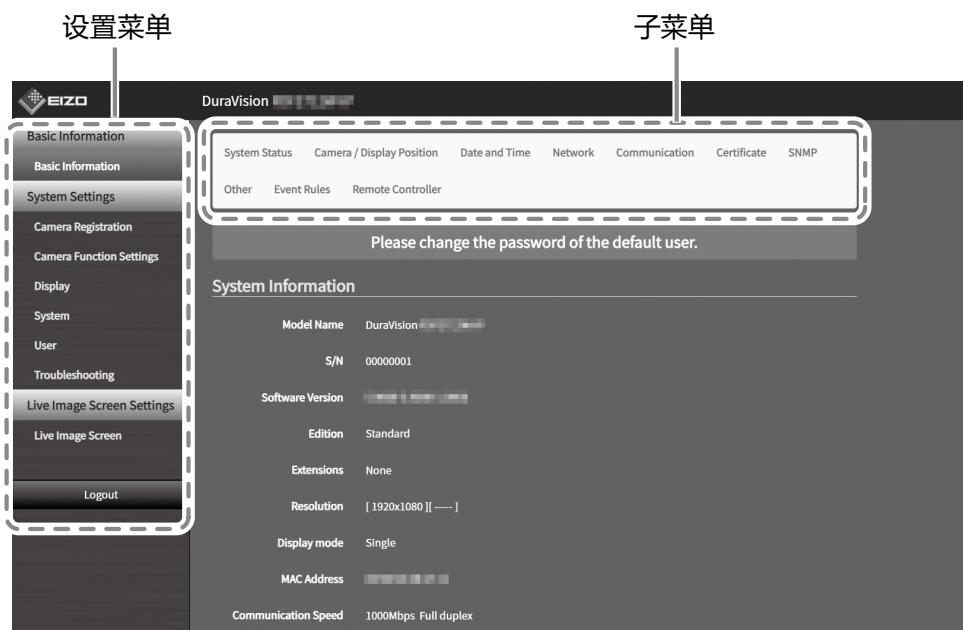

设置屏幕 (Web 控制台)

在显示器控制台上查看时, 显示的是“Return”, 而不是“Logout”。

## 2-6. 设置日期与时间

在系统中设置正确的日期与时间将防止与摄影机通讯时出现问题。

1. 选择“System” > “Date and Time”。

2. 设置当前日期与时间。

### 时区设置

项目	描述	范围
Time Zone	设置时区。	地区/城市

### 时钟设置

项目	描述	范围
Procedure	选择时间设置步骤。 使用 Web 控制台时会显示这些项目。选择“Synchronize with PC”时，将计算机的当前日期与时间设置为本产品的日期与时间。	Manual/ Synchronize with PC
Date and Time	设置当前时间。	2020/1/1 0:00 至 2050/12/31 23:59

3. 单击“Apply”。

## 2-7. 设置 IP 地址

1. 选择“System” > “Network”。

2. 设置 IP 地址。

### ● 网络设置

项目	描述	范围
IP Setting Method	选择 IP 地址的设置方法。 <b>注</b> • 如果有 DHCP 服务器，选择“DHCP”，则 IP 地址将自动设置。由于无法在 Web 控制台上检查设置的 IP 地址，请在显示器控制台上进行检查。	DHCP/手动
IP Address	设置不与其他设备重叠的 IP 地址。 如果您的网络环境不含网关，您就无需设置“Gateway”。保留为默认设置或空白。	0.0.0.1 至 255.255.255.254
Subnet Mask		
Gateway	<b>注</b> • 默认 IP 地址为“192.168.0.150”。安装本产品的多个装置时，请设置唯一 IP 地址。有关如何检查重复地址的信息，请参阅“4-6. 检查重复的 IP 地址”（第32页）。	

3. 单击“Apply”。

## 2-8. 配置语言

1. 选择“System” > “Other”。
2. 从“Language”列表框中选择语言。
3. 单击“Apply”。

## 2-9. 使用“Auto Discovery”注册摄影机

可以自动检测和注册连接到网络的摄影机。

### 注意

必须手动注册下列摄影机和视频编码器（请参阅“3-4. 手动注册摄影机”（第23页））。

- 无法自动发现的摄影机
  - 处于不同子网无法自动发现的摄影机。
  - 有些摄影机可以设置为拒绝自动发现或仅在摄影机打开后一定时间内允许自动发现。
- 具有多个视频流的鱼眼/全景摄影机
- 连接多台摄影机的视频编码器

### 1. 选择“Camera Registration”。

### 2. 单击“Auto Discovery”。

### 3. 设置下列项目。

项目	描述
Protocol	选择摄影机控制协议。 “Panasonic/i-PRO”：Panasonic/i-PRO 摄影机 “AXIS”：Axis 摄影机 (VAPIX®) “ONVIF*1”：ONVIF Profile S 兼容摄影机
Username	输入摄影机的用户名。需要具有管理员权限的用户。
Password	输入摄影机的密码。

\*1 如果将“Protocol”设定为“ONVIF”，则“Media Type”将为“Media1”。

### 4. 单击“OK”。

显示已发现的摄影机列表。

摄影机的自动发现取决于摄影机和网络。列表中未显示的摄影机必须手动注册。

### 5. 检查要注册的摄影机，然后选择“Add”。

### 6. 单击“Apply”。

实时图像屏幕上会显示摄影机图像。

如果显示通讯错误，请参阅“4-2. 摄影机注册问题”（第28页）。

如果未正确显示视频，请参阅“4-3. 视频问题”（第29页）。

## 2-10. 准备遥控器

---

1. 按旋钮解锁并去掉盖。

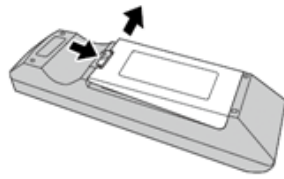

2. 插入 AA 电池并将盖归位。

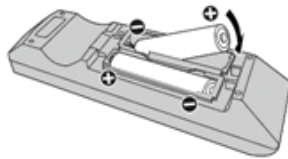

## 第 3 章 其他设置

### 3-1. 更新软件

使用 Web 控制台进行操作。

为了系统的稳定运行, 建议使用最新版本的软件。无法恢复为旧版本。

#### 1. 选择 “System” > “Maintenance”。

显示当前软件版本。

#### 2. 单击 “Software Update” 下的 “Browse”。

#### 3. 选择软件文件 (扩展名: duraup4)。

#### 4. 单击 “Start”。

#### 5. 单击确认对话框中的 “OK”。

处理开始。

在处理过程中, 电源指示灯闪烁红色。不要关闭电源。更新软件大约需要五分钟。

### 3-2. 注册许可证

使用 Web 控制台进行操作。

#### 1. 选择 “System” > “Maintenance”。

#### 2. 单击 “License Activation” 下的 “Activate”。

#### 3. 单击 “Browse”, 选择许可证文件 (扩展名: duralic)。

选择多个许可证文件时, 单击 “Add (+)” 按钮。

#### 4. 单击 “Start”。

处理开始。

关闭浏览器, 等候 2 分钟后再次访问。

#### **注意**

- 选择 “Deactivate” 取消激活所有额外注册的许可证。

### 3-3. 保存设置数据并加载到其他产品

使用 Web 控制台进行操作。

您可以保存已完成设置产品的设置数据,并将这些数据加载到网络中的其他产品上。这消除了每次设置一个产品的需要。

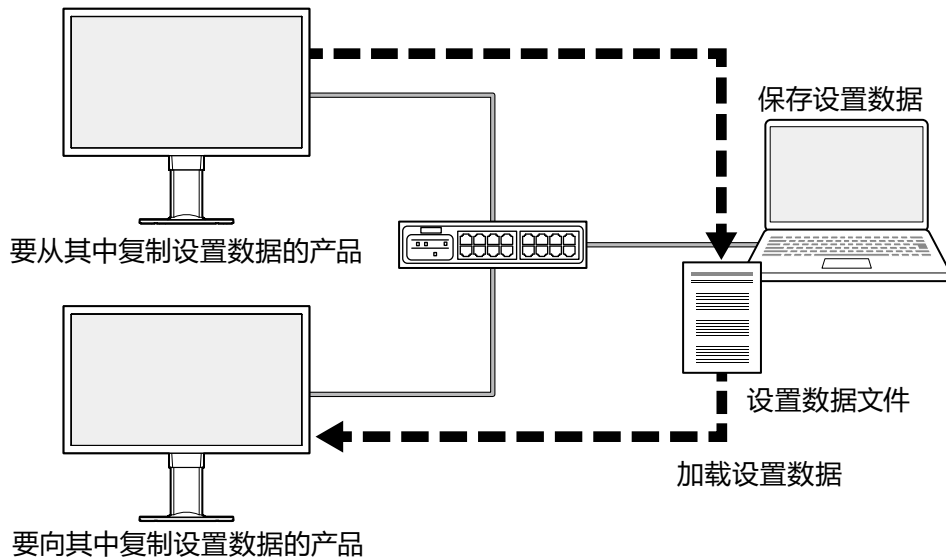

#### 注意

• 提前为每个产品设置唯一 IP 地址。如果 IP 地址重复,则无法显示 Web 控制台。

#### 注

• 如果注册了企业许可证,则可以在浏览器上显示实时图像屏幕。因为您可以远程检查摄影机图像是否显示在要向其中复制设置数据的产品上,所以很方便。有关实时流查看功能的详细信息,请参阅用户手册。

#### 1. 显示要从其中复制设置数据的产品 Web 控制台。

地址: [http://<要从其中复制设置数据的产品 IP 地址>/](http://<要从其中复制设置数据的产品 IP 地址>)

#### 2. 选择“System”>“Maintenance”。

#### 3. 单击“Save Settings Data”。

#### 4. 设置文件的密码。

#### 5. 单击“Execute”。

#### 6. 指定文件保存位置。

保存设置数据文件。

#### 7. 显示要向其中复制设置数据的产品 Web 控制台。

地址: [http://<要向其中复制设置数据的产品 IP 地址>/](http://<要向其中复制设置数据的产品 IP 地址>)

#### 8. 选择“System”>“Maintenance”。

#### 9. 单击“Load Settings Data”。

## 10. 选择设置数据文件, 输入您设置的密码。

请勿检查 “Network Settings”。

## 11. 单击 “Execute”。

执行该过程。

# 3-4. 手动注册摄影机

必须手动注册下列摄影机和视频编码器。

- 无法自动发现的摄影机
- 具有多个不同图像流的鱼眼/全景摄影机
  - 注册多个具有相同 IP 地址的鱼眼/全景摄影机, 指定要显示的流。
- 连接多台摄影机的视频编码器
  - 注册多个具有相同 IP 地址的视频编码器, 指定要显示的流。对于支持多个通道的 Panasonic/i-PRO 视频编码器, 指定要在 “Channel” 中显示的摄影机。

### 注意

- 即使手动注册摄像机, 摄像机也必须连接到网络。

## 1. 选择 “Camera Registration”。

## 2. 检查要注册的位置编号, 然后单击 “Manual Registration”。

## 3. 在 “Manual Registration” 对话框中设置各个项目。

显示的项目因协议而异。首先选择 “Protocol”。

项目	描述	范围
Camera Name	输入摄影机名称。为了输入除字母数字字符与符号以外的字符, 请使用 Web 控制台。输入 “IP Address”、“Port”、“Username”、“Password”, 单击 “Obtain Camera Name” 从摄影机获取摄影机名称。	任何字符 (最多 100 个字符)
IP Address	输入摄影机的 IP 地址。	0.0.0.1 至 255.255.255.254
“Ping” 按钮	执行摄影机的连接测试 (请参阅 “4-5. 使用 Ping 检查摄影机连接” (第31页))。	-
Port	输入摄影机的端口号。 <b>注</b> <ul style="list-style-type: none"><li>• “Protocol” 为 “Panasonic/i-PRO”、“AXIS” 或 “ONVIF” 时, 通常端口号为 “80” (如果启用 SSL, 则为 “443”), “Protocol” 为 “DirectUri”, “URI” 为 RTSP 流 URI 时, 端口号为 “554”。</li><li>• 如果将 “Protocol” 设定为 “EIZO Streaming Gateway”, 则输入流式网关 Web 服务器的访问端口 (默认: 80)。</li><li>• 如果将 “Protocol” 设定为 “Qognify”, 则输入 Qognify VMS 的服务器访问端口 (默认: 62000)。</li></ul>	1 至 65535

项目	描述	范围
SSL	提供安全的通讯。 <b>注意</b> <ul style="list-style-type: none"> <li>• 必须使用服务器证书设置摄影机。</li> <li>• 视频未加密。“Protocol”为“DirectUri”时,或“Protocol”为“AXIS”且“Transmission Mode”为“SRTP over UDP”时,视频加密。</li> </ul>	-
Certificate Validation	在 SSL 通讯期间选择证书验证。 <b>注意</b> <ul style="list-style-type: none"> <li>• 如果“Certificate Validation”为“On”,则需要 在“Certificate”下的“Root Certificate”中注册摄影机根证书。</li> </ul>	打开/关闭
Protocol	选择摄影机控制协议。 <ul style="list-style-type: none"> <li>• Panasonic/i-PRO Panasonic/i-PRO 摄影机</li> <li>• AXIS Axis 摄影机 (VAPIX)</li> <li>• ONVIF ONVIF Profile S 兼容摄影机</li> <li>• DirectUri 选择连接到 RTSP 流 URI (URI 开头为 rtsp://) 还是 RTP 流 URI (URI 开头为 rtp://)。</li> <li>• SRT 选择连接到 SRT 流 URI。</li> <li>• EIZO Streaming Gateway 连接到启用流式网关功能的 DX0212-IP<sup>*3</sup> 时选择此项。</li> <li>• Qognify 与 Qognify VMS 链接时选择此项。</li> </ul>	Panasonic/i-PRO/ AXIS/ONVIF/ DirectUri/SRT <sup>*1</sup> / EIZO Streaming Gateway/Qognify <sup>*2</sup>
Username	输入摄影机的用户名。需要具有管理员权限的用户。	字母数字字符与符号 (最多 32 个字符)
Password	输入摄影机的密码。	字母数字字符与符号 (最多 32 个字符)

\*1 为本产品注册了企业许可证和“SRT”扩展功能许可证时,可以对此进行选择。

\*2 为本产品注册了企业许可证和“Qognify”扩展功能许可证时,可以对此进行选择。

\*3 必须事先完成流式网关功能设定。

### 选择“Panasonic/i-PRO”时

无法从本产品设置单播/多播。在摄影机侧更改传输模式。

项目	描述	范围
Comm.Method	选择摄影机视频图像的通讯方式。	RTP over UDP
Stream	选择要连接的流。	1/2/3/4
Channel	选择流通道。	1/2/3/4
RS485PTZ Control	设置是否从支持 RS485 通讯的摄影机操作 RS485 平面俯仰旋转平台。	打开/关闭



## 选择“AXIS”时

项目	描述	范围
Video Stream	选择流的查看区域。单击“Obtain Stream”从摄影机获取查看区域列表。 <b>注</b> • 查看区域用于流式传输整个图像的一部分。有关详细信息, 请参阅摄影机用户手册。	取决于摄影机
Stream Profile	通过选择数据流配置文件指定要连接的流。单击“Obtain Profile”从摄影机获取配置文件列表。 <b>注</b> • 如果未在摄影机上注册配置文件, 则本产品会自动将“EIZO_Profile”配置文件注册到摄影机。	取决于摄影机
Transmission Mode	选择传输模式。	单播/多播
Comm.Method	选择摄影机视频图像的通讯方式。	RTP over UDP/ RTP over RTSP/ SRTP over UDP* <sup>1</sup>

\*1 为本产品注册了企业许可证时, 可以对此进行选择。如果您选择“SRTP over UDP”, 则检查“SSL”。此外, 还在摄影机上启用 SRTP 设置。

## 选择“ONVIF”时

项目	描述	范围
Media Type	选择媒体类型。 • Media1 (默认设定) 连接到 H.264 或 MJPEG 流时选择此项。 • Media2 选择以连接到 H.265 和 H.264 流。	Media1/Media2
Media Profile	通过选择媒体配置文件指定要连接的流。单击“Obtain Profile”从摄影机获取配置文件列表。	取决于摄影机
Transmission Mode	选择传输模式。	单播/多播
Comm.Method	选择摄影机视频图像的通讯方式。	RTP over UDP/ RTP over RTSP

## 选择“DirectUri”时

项目	描述	范围
URI	输入 RTSP 流 URI (URI 以 rtsp://、http:// 或 https:// 开头) 或 RTP 流 URI (URI 以 rtp:// 开头)。	字母数字字符 (最多 1023 个字符)
Transmission Mode	选择传输模式。	Unicast/Multicast/ Source-Specific Multicast
Comm.Method	选择摄影机视频图像的通讯方式	RTP over UDP/ RTP over RTSP/ MPEG2-TS over UDP / RTSP over HTTP / RTSP over HTTPS

### 注

- 为了接收具有 RTP 的 MPEG2-TS 流, 在“Comm. Method”中选择“RTP over UDP”或“RTP over RTSP”。
- 为了通过 UDP 接收 MPEG2-TS 流, 请检查下列各点。
  - 在“Port”中指定接收流的端口号 (1024 至 65535), 在“Comm. Method”中选择“MPEG2-TS over UDP”。
  - 您应提前从发射器设置本产品的流传输设置。
  - 对于非多播通讯, 请将 IP 地址留空。

## 选择“SRT”时

本产品 in 呼叫者模式下运行。将摄影机设置为听众模式。

项目	描述	范围
Latency	设置延迟	20 ms 至 8000 ms
URI	输入 SRT 流 URI (URI 开头为 rtp://)。	字母数字字符 (最多 1023 个字符)
Passphrase	设置密码。	字母数字字符与符号 (最多 79 个字符)

## 选择“EIZO Streaming Gateway”时

项目	描述	范围
Stream List	指定要连接的流。单击“Obtain Stream List”按钮从发射器获取流列表。 <b>注意</b> • 如果将源的“Streaming Gateway” > “Streaming settings” > “Protocol” 设置为“RTP”，则无法选择该流。	-
RTSP - Username	系统自动设置 RTSP 用户名。也可以进行更改。	字母数字字符与符号 (最多 79 个字符)
RTSP - Password	系统自动设置 RTSP 密码。也可以进行更改。	字母数字字符与符号 (最多 79 个字符)
RTSP - Connection method	选择摄影机视频图像的通讯方式。	RTP over RTSP
SRT - Latency <sup>*1</sup>	设置延迟。	20 ms 至 8000 ms
SRT - Passphrase <sup>*1</sup>	系统自动设置密码。也可以进行更改。	字母数字字符与符号 (最多 79 个字符)

\*1 为本产品注册了企业许可证和“SRT”扩展功能许可证时，可以对此进行选择。

## 选择“Qognify”时

项目	描述	范围
Camera List	单击“Obtain Camera List”按钮显示获取的信息。	-
Comm.Method	选择摄影机视频图像的通讯方式。	RTP over RTSP

### 4. 单击“OK”。

### 5. 单击“Apply”。

实时图像屏幕上会显示摄影机图像。

如果显示通讯错误，请参阅“4-2. 摄影机注册问题”（第28页）。

如果未正确显示视频，请参阅“4-3. 视频问题”（第29页）。

## 第 4 章 故障排除

### 4-1. 电源问题

问题	可能的原因与纠正措施
1. 实时图像屏幕不显示	<ul style="list-style-type: none"><li>• 电源指示灯未打开<ul style="list-style-type: none"><li>- 正确连接电源线。</li><li>- 打开主电源。</li></ul></li><li>• 电源指示灯呈红色<ul style="list-style-type: none"><li>- 按本产品正面的电源键 (⏻)。</li></ul></li><li>• 电源指示灯以固定模式重复闪烁红色和蓝色<ul style="list-style-type: none"><li>- 断开网线后, 再次打开主电源。</li></ul></li><li>• 启动时系统暂停<ul style="list-style-type: none"><li>- 断开网线后, 再次打开主电源。</li></ul></li></ul>
2. 断电后, 摄影机图像不再显示	<ul style="list-style-type: none"><li>• 如果显示错误代码 “E*-**”, 请参阅 “4-3. 视频问题” (第29页)。</li><li>• 请求摄影机再次传输流。<ul style="list-style-type: none"><li>- 对于显示器控制台, 用鼠标单击设置图标 (⚙️) 以显示设置屏幕, 然后选择 “Back” 返回到实时图像屏幕。</li><li>- 对于 Web 控制台, 选择 “Live Image Screen” &gt; “Other”, 然后在 “Stream Refresh” 下单击 “Execute”。</li></ul></li><li>• 电源关闭并重新打开后可能需要重置设置, 具体取决于摄影机。检查摄影机设置是否正确 (请参阅 “2-2. 设置摄影机” (第11页))。</li></ul>
3. 突然重启	<ul style="list-style-type: none"><li>• 当产品内部温度升高时, 本产品可能重复重启。检查本产品周围的温度。在狭窄或通风不良的区域使用本产品时, 或使用本产品时其上放置了物体, 则产品内部温度可能升高。</li></ul>

### 4-2. 摄影机注册问题

问题	可能的原因与纠正措施
1. 在自动发现中单击 “Apply” 时出现通讯错误	<ul style="list-style-type: none"><li>• 确保设置了摄影机密码 (请参阅 “2-2. 设置摄影机” (第11页))。</li><li>• 确保输入的用户有管理权限。</li><li>• 如果为每台摄影机设置了不同的用户名和密码, 检查显示错误的位置编号, 单击 “Manual Registration”, 然后重新输入用户名和密码。</li></ul>
2. 在手动注册中单击 “Apply” 时出现通讯错误	<ul style="list-style-type: none"><li>• 确保设置了摄影机密码 (请参阅 “2-2. 设置摄影机” (第11页))。</li><li>• 确保输入的用户有管理权限。</li><li>• 确保摄影机的 IP 地址、HTTP 端口 (通常为 80)、用户名和密码正确。</li><li>• 确保可以连接到摄影机 (请参阅 “4-5. 使用 Ping 检查摄影机连接” (第31页))。</li><li>• 未经过 EIZO 验证的摄影机可能与本产品不兼容。考虑使用 “DirectUri” 协议注册摄影机。有关要作为 URI 输入的 RTSP 流 URI (URI 开头为 rtsp://), 请参阅摄影机用户手册或与摄影机制造商联系。通过 “DirectUri” 协议连接时, 可以显示视频, 但无法在摄影机上更改 PTZ 控制和设置。</li></ul>

## 4-3. 视频问题

问题	可能的原因与纠正措施
<p><b>1. 显示错误信息 “E**-**”</b></p> <p>如果问题未解决, 请参阅 “3. 未显示正确图像” (第30页)</p>	<ul style="list-style-type: none"> <li>• E01-**               <ul style="list-style-type: none"> <li>- 检查摄影机流设置是否正确 (请参阅 “2-2. 设置摄影机” (第11页))。</li> <li>- 摄影机可能因高负载而无法正常工作。断开访问摄影机的其它网络设备或降低摄影机的比特率分辨率。</li> <li>- 如果各个摄影机连接到不同的子网, 请确保连接子网的路由器允许 TCP/UDP 通讯。</li> </ul> </li> <li>• E02-**               <ul style="list-style-type: none"> <li>E02-02                   <ul style="list-style-type: none"> <li>- 身份验证失败。确保摄影机的用户名和密码正确。</li> </ul> </li> <li>E02-03                   <ul style="list-style-type: none"> <li>- 流传输已停止。如果错误是由摄影机关闭或断开摄影机连接导致的, 则错误会变为 E02-04。</li> <li>- 如果各个摄影机连接到不同的子网, 请确保连接子网的路由器允许 TCP/UDP 通讯。</li> </ul> </li> <li>E02-04                   <ul style="list-style-type: none"> <li>- 检查摄影机的电源是否打开。</li> <li>- 确保可以连接到摄影机 (请参阅 “4-5. 使用 Ping 检查摄影机连接” (第31页))。</li> <li>- 确保没有重复的本产品或摄影机的 IP 地址 (请参阅 “4-6. 检查重复的 IP 地址” (第32页))。</li> </ul> <p>如果本产品的 IP 地址重复, 则摄影机图像只会显示在一台显示器上。</p> <div data-bbox="687 1093 1398 1370" data-label="Diagram"> <p style="text-align: center;">IP 地址重复的产品</p> </div> </li> <li>E02-07                   <ul style="list-style-type: none"> <li>- 如果启用了 “Certificate Validation”, 请确保证书有效期及其他信息正确。</li> </ul> </li> </ul> </li> <li>• E03-**               <ul style="list-style-type: none"> <li>- 网络带宽可能已被耗尽, 或是已超出本产品的显示能力。降低摄影机的分辨率和/或比特率 (请参阅 “2-2. 设置摄影机” (第11页))。</li> </ul> </li> </ul>

问题	可能的原因与纠正措施
	<ul style="list-style-type: none"> <li>• E04-**               <ul style="list-style-type: none"> <li>- 可能设置了与本产品不兼容的分辨率。尝试更改摄影机的分辨率 (请参阅“2-2. 设置摄影机” (第11页))。</li> </ul> </li> <li>• E05-**               <ul style="list-style-type: none"> <li>- 摄影机的流格式可能与本产品的流格式不同。检查摄影机和本产品的设置, 然后重启本产品。</li> </ul> </li> <li>• E06-**               <ul style="list-style-type: none"> <li>- 多播设置值可能设置不正确。检查摄影机的设置。</li> </ul> </li> <li>• E07-**               <ul style="list-style-type: none"> <li>- 可能未连接网络, 如网线未连接到本产品。检查网络连接。</li> </ul> </li> <li>• E08-**               <ul style="list-style-type: none"> <li>- 没有可用许可证来使用摄影机协议。检查许可证。</li> </ul> </li> <li>• E09-**               <ul style="list-style-type: none"> <li>- 您要播放的数据大小可能超过了本产品的下载限制。尝试更改录制时间和摄影机设置。</li> <li>- 您要播放的数据的格式可能是本产品不支持的格式。检查摄影机的设置。</li> </ul> </li> </ul>
<p><b>2. 减速或加速移动物体</b></p> <p>如果问题未解决, 请参阅“3. 未显示正确图像” (第30页)</p>	<ul style="list-style-type: none"> <li>• 流可能包含 B 帧。选择“Live Image Screen” &gt; “Other”, 然后将“B frame decode buffer” 切换为“On”。如果问题未解决, 请将其切换回“Off”。如果 B 帧是原因, 在摄影机上禁用 B 帧也可以解决此问题。</li> <li>• 无法按照摄影机的时间戳输出各个帧。选择“Live Image Screen” &gt; “Other”, 然后将“Sync timestamp” 切换为“On”。如果问题未解决, 请将其切换回“Off”。</li> </ul>
<p><b>3. 未显示正确图像</b></p> <ul style="list-style-type: none"> <li>• 图像失真</li> <li>• 显示的图像不平滑</li> <li>• 显示黑色图像</li> <li>• 图像在不同的时间显示或失真</li> </ul>	<ul style="list-style-type: none"> <li>• 选择“Live Image Screen” &gt; “Other”, 然后将“Network traffic condition” 切换为“On”。图像的右上角显示表明通讯状态的圆圈。如果圆圈为绿色, 表示通讯正常。</li> </ul> <div data-bbox="938 1167 1147 1292" data-label="Image"> </div> <p>如果圆圈为黄色或红色, 表示未成功接收数据包。摄影机或网络路径存在问题。</p> <ul style="list-style-type: none"> <li>- 摄影机可能因高负载而无法正常工作。断开访问摄影机的其它网络设备或降低摄影机的比特率分辨率。</li> <li>- 确保网络路径中的路由器、交换机和网线没有问题。</li> </ul> <p>如果圆圈为灰色, 表示流超过了本产品的标示性能。</p> <ul style="list-style-type: none"> <li>- 降低摄影机的分辨率和/或比特率。</li> </ul> <ul style="list-style-type: none"> <li>• 确保没有重复的本产品或摄影机的 IP 地址 (请参阅“4-6. 检查重复的 IP 地址” (第32页))。</li> <li>• 确保输入的摄影机用户有管理权限。</li> <li>• 检查摄影机流设置是否正确 (请参阅“2-2. 设置摄影机” (第11页))。</li> <li>• 如果协议为“AXIS”或“ONVIF”, 传输模式为“Unicast”, 则选择“RTP over RTSP”作为连接方式。由于 TCP 用于流传输, 这个问题可以通过数据包控制来解决。</li> <li>• 检查所用的交换机与网线是否足以应对传输时的信息量。如果传输模式为单播, 则传输时的信息量为 (摄影机比特率) x (连接数)。</li> <li>• 选择“Troubleshooting” &gt; “Network Connection Status”, 检查当前通信带宽 (发送、接收)。</li> </ul>

## 4-4. 其他问题

问题	可能的原因与纠正措施
1. 无法登录	<ul style="list-style-type: none"><li>重新输入用户名与密码。</li><li>使用“Reset”按钮重置帐户信息,以默认设置帐户登录(请参阅“1-2. 控件与功能”(第7页))。</li></ul>
2. 无法显示设置屏幕	<ul style="list-style-type: none"><li>需要以用户级别为“ADMIN”的用户身份登录。</li><li>需要使用 USB 鼠标进行设置。无法使用遥控器进行设置。</li></ul>
3. 设置的日期与时间的显示不正确	<ul style="list-style-type: none"><li>如果系统有一周或更长时间未连接到电源,则日期与时间不会正确显示。在这种情况下,需再次设置日期与时间(请参阅“2-6. 设置日期与时间”(第18页))。</li></ul>
4. 无法在浏览器中查看 Web 控制台	<ul style="list-style-type: none"><li>确保没有重复的本产品的 IP 地址(请参阅“4-6. 检查重复的 IP 地址”(第32页))。</li><li>检查计算机的 IP 地址是否正确(请参阅“4-7. 检查计算机的 IP 地址”(第32页))。</li></ul>
5. 许可证注册失败	<ul style="list-style-type: none"><li>确保系统设置为正确的日期与时间(请参阅“2-6. 设置日期与时间”(第18页))。</li><li>请将错误代码、型号名称、序列号、产品软件版本和失败的许可证文件发送给您的许可证分销商。</li></ul>
6. 鼠标/键盘不工作	<ul style="list-style-type: none"><li>正确连接 USB 线缆。</li><li>拔出 USB 线缆并再次连接。</li><li>确保 USB 锁功能未启用(有关详细信息,请参阅《用户手册》)。</li></ul>
7. 摄影机显示位置无法更改	<ul style="list-style-type: none"><li>“CAMERA CONTROL”或“ADMIN”用户可以操作摄影机(有关详细信息,请参阅《用户手册》)。</li><li>在按顺序显示期间摄影机的显示位置无法更改(有关详细信息,请参阅《用户手册》)。</li></ul>

## 4-5. 使用 Ping 检查摄影机连接

为了执行 Ping, 请执行下列操作之一。

- 单击“Manual Registration”对话框中的“Ping”。
- 选择“Troubleshooting” > “Connection Confirmation”, 然后选择摄影机, 单击“Run”。

如果无法连接摄影机, 则将显示“Destination Host Unreachable”。确保摄影机打开, 网络路径中的路由器、交换机和网线没有问题。

示例执行结果

- 如果可以连接摄影机

```
PING 192.168.0.27 (192.168.0.27) 56(84) bytes of data.  
64 bytes from 192.168.0.27: icmp_seq=1 ttl=64 time=0.741 ms  
64 bytes from 192.168.0.27: icmp_seq=2 ttl=64 time=0.771 ms  
64 bytes from 192.168.0.27: icmp_seq=3 ttl=64 time=0.797 ms
```

- 如果无法连接摄影机

```
PING 192.168.0.27 (192.168.0.27) 56(84) bytes of data.  
From 192.168.0.150 icmp_seq=1 Destination Host Unreachable  
From 192.168.0.150 icmp_seq=2 Destination Host Unreachable  
From 192.168.0.150 icmp_seq=3 Destination Host Unreachable
```

## 4-6. 检查重复的 IP 地址

选择“Troubleshooting” > “Network Connection Status”，然后单击“Current Status”。如果本产品的 IP 地址与其他设备的 IP 地址重复，将显示重复装置数量的“Unicast reply from”。设置唯一 IP 地址。

示例执行结果

- 如果没有重复的 IP 地址

```
ARPING 192.168.0.150 from 0.0.0.0 eth0
Sent 2 probes (2 broadcast(s))
Received 0 response(s)
```

- 如果有重复的 IP 地址

```
ARPING 192.168.0.150 from 0.0.0.0 eth0
Unicast reply from 192.168.0.150 [00:00:00:00:00:00]*1
Sent 2 probes (2 broadcast(s))
Received 1
```

\*1 显示重复设备的 MAC 地址。

## 4-7. 检查计算机的 IP 地址

对于 Windows 计算机，您可以通过下列步骤检查和更改 LAN 端口网络设置。

**1. 按 Windows + R 键。**

**2. 在“Run”窗口输入 ncpa.cpl，然后单击“OK”。**

**3. 从列表中选择“Ethernet”并双击。**

如果有多个 LAN 端口，则会显示“Ethernet 2”和“Ethernet 3”。

**4. 选择“Internet Protocol Version 4 (TCP/IPv4)”，然后单击“Properties”。**

**5. 更改网络设置，然后单击“OK”。**

有关设置详细信息，请与您的计算机制造商联系。



# 附录

## 无线电干扰警告

仅限中国

**警告**

在居住环境中，行此设备可能会造成无线干扰。

## 中国在 ChinaRoHS 中为 RoHS 合规性采取的措施

### 关于电器电子产品有害物质限制使用标识



本标识根据「电器电子产品有害物质限制使用管理办法」，适用于在中华人民共和国销售的电器电子产品。标识中央的数字为环保使用期限的年数。只要您遵守该产品相关的安全及使用注意事项，在自制造日起算的年限内，不会产生对环境污染或人体及财产的影响。上述标识粘贴在机器背面。

下表是依据SJ/T 11364-2014 的规定编制。

#### 产品中有害物质的名称及含量

部件名称	有害物质					
	铅 (Pb)	汞 (Hg)	镉 (Cd)	六价铬 (Cr (VI))	多溴联苯 (PBB)	多溴二苯醚 (PBDE)
印刷电路板	×	○	○	○	○	○
机箱/支架	×	○	○	○	○	○
显示屏组件	×	○	○	○	○	○
其他	×	○	○	○	○	○

本表格依据SJ/T 11364 的规定编制。

○：表示该有害物质在该部件所有均质材料中的含量均在GB/T 26572规定的限量要求以下。

×：表示该有害物质至少在该部件的某一均质材料中的含量超出GB/T 26572规定的限量要求。

# 有限责任保证书

EIZO Corporation (以下简称“EIZO”)和EIZO授权的经销商(以下简称“经销商”),接受并依照本有限责任保证书(以下简称“保证书”)之条款,向从EIZO或经销商购买本文中规定产品(以下简称“产品”)的原买方(以下称“原买方”)提供保证:在保证期内(规定如下),如果原买方发现按本产品使用说明书(以下简称“用户手册”)所述方式正常使用本产品过程中,本产品出现故障或损坏,EIZO和经销商根据其独立的判断免费修理或更换该产品。

本保证期限定为自本产品购买之日起的二(2)年期间(以下简称“保证期限”)。EIZO和经销商将不向原买方或任何第三方承担本保证书所规定之外的与本产品有关的任何责任或义务。

本产品停产七(7)年后,EIZO及经销商不再保留或保存产品的任何零件(设计零件除外)。维修产品时,EIZO与经销商将使用符合我方质量控制标准的替换零件。若由于自身条件或缺少相关零件而不能修理设备,EIZO和经销商可提供性能相同的更换产品,而无需维修。

本保证书仅对于设有经销商的国家或地区有效。本保证书并不限定原买方的任何法律权利。

无论本保证书的任何其他条款如何规定,对于任何下列情况之一,EIZO和经销商将不承担本保证书规定责任:

- (a) 由于运输损害、改装、改动、滥用、误用、意外事故、错误安装、灾害、附着灰尘、维护不善和/或由除EIZO和经销商以外的第三方进行不适当的修理造成本产品的任何故障。
- (b) 由于可能发生的技术变更和/或调整造成本产品的任何不兼容性。
- (c) 传感器的任何老化,包括传感器的测量值。
- (d) 因外部设备造成本产品的任何故障。
- (e) 因在除EIZO和经销商估计以外的环境条件下使用而造成本产品的任何故障。
- (f) 产品附件的任何老化(如缆线、用户手册、CD-ROM等)。
- (g) 消耗品及/或产品附件的任何老化(如电池、遥控器、触摸笔等)。
- (h) 本产品表面包括液晶显示屏(LCD)表面的任何变形、变色和/翘曲。
- (i) 将产品放置在可能受强烈振动或冲击影响的位置,可能会导致产品出现缺陷。
- (j) 因电池液体泄漏造成本产品的任何故障。
- (k) 由于诸如液晶显示屏(LCD)和/或背灯等消耗品零件的老化造成的任何显示性能低劣(如亮度变化、亮度均一性变化、色彩变化、色彩均一性变化、如烧伤像素等像素缺陷)。
- (l) 因附着灰尘造成冷却风扇的任何老化或故障。

为了获得本保证书规定的服务,原买方必须使用原包装或其他具有同等保护程度的适当包装将本产品运送到当地的经销商,并且预付运费,承担运输中的损坏和/或损失的风险。要求提供本保证书规定的服务时,原买方必须提交购买本产品和标明此购买日期的证明。

按本保证书规定进行了更换和/或修理的任何产品的保证期限,将在原保证期限结束时终止。

在返回给EIZO和经销商进行修理后,任何产品的任何媒体或任何部件中储存的数据或其他信息发生任何损坏或损失,对此EIZO和经销商将不承担责任。

对于本产品及其质量、性能、可销售性以及对于特殊用途的适合性等,EIZO和经销商不提供其他任何明示或暗示的保证。因使用本产品或无法使用本产品或因与本产品有任何关系(无论是否根据合同)而造成任何附带的、间接的、特殊的、随之发生的或其他的损害(包括但不限于:利润损失、业务中断、业务信息丢失或其他任何金钱损失)以及侵权行为、过失、严格赔偿责任或其他责任,即使已经向EIZO和经销商提出了发生这些损害的可能性,对此EIZO和经销商概不承担责任。本免责条款还包括因第三方向原买方提出索赔而可能发生的任何责任。本条款的本质是限定由于本有限责任保证书和/或销售本产品所发生的EIZO和经销商的潜在责任。



