



使用說明

RadiForce® MX217

彩色LCD顯示器







重要事項

請務必在使用前閱讀《使用說明》與《安裝手冊》。
請保留本手冊以供日後參考。

- 有關顯示器設定和調整的資訊，請參見《安裝手冊》。
- 我們的網站提供最新產品資訊，包括《使用說明》。
www.eizoglobal.com

安全符號

本手冊及本產品使用的安全符號如下。它們表示重要資訊。請仔細閱讀。

 警告事項	若不遵守警告事項中的資訊，可能會造成嚴重傷害或威脅到生命安全。
 注意事項	若不遵守注意事項中的資訊，可能會造成中度傷害並/或使財產或產品受損。
	表示警告或注意事項。例如，  表示「電擊」危險。
	表示禁止的動作。例如，  表示「請勿拆解」。

本產品已特別針對在原始出貨地區使用而調整過。
若是在此地區外操作，產品可能不適合完全依規格所述來執行。

未經EIZO Corporation事先書面允許，不得以電子、機械或者任何其他形式或手段，將本手冊中的任何部分進行再製、存放到檢索系統或者進行傳送。

EIZO Corporation沒有義務為任何已提交的材料或資訊保守機密，除非事先依照EIZO Corporation已收到的所述資訊進行商議。儘管我們已經做了最大努力來確保本手冊中的資訊為最新資訊，但仍請注意，EIZO產品規格可能有所變更，恕不另行通知。

預防措施

重要事項







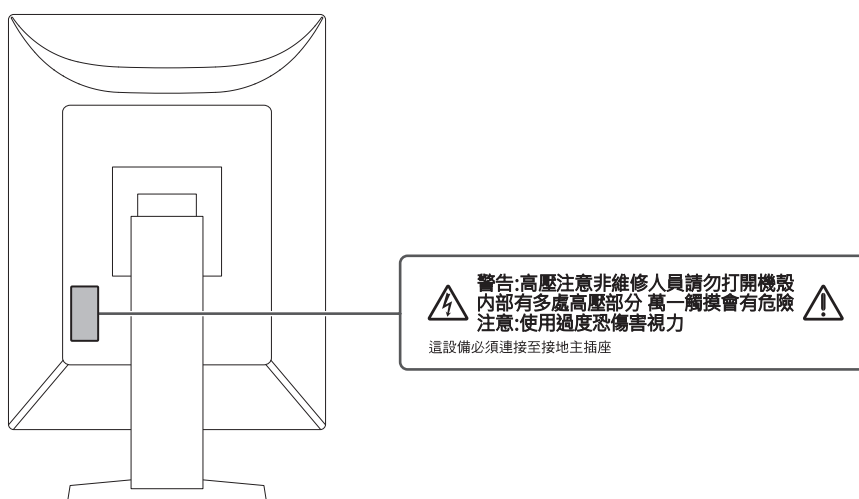

本產品已特別針對在原始送貨地區使用而調整過。若是在此地區外操作，產品可能不適合完全依規格所述來執行。

為了個人安全及正確維護，請仔細閱讀「預防措施」章節及螢幕上的注意事項。

警告聲明的位置



本機上的符號

符號	此符號表示
	主電源開關：按此鍵可關閉顯示器的主電源。
	主電源開關：按此鍵可打開顯示器的主電源。
	電源鍵：按此開關打開或關閉顯示器的電源。
	交流電
	警告存在電擊危險
	注意事項：請參閱安全符號 [▶ 2]
	WEEE 標示：產品必須分別進行廢棄處理，材料可回收。
	CE 標示：符合歐盟理事會指令和/或法規 (EU) 規定的歐盟合格標章。
	製造商
	製造日期









符號	此符號表示
RXonly	注意事項：美國聯邦法律規定，此裝置只能由執業醫師銷售或憑醫囑銷售。
EU Medical Device	歐盟境內醫療裝置
EU Importer	歐盟境內進口商
UK CA	代表符合英國法規的標章
UK Responsible Person	英國負責人
CH REP	瑞士境內授權代表
EC REP	歐歐盟境內的授權代表











警告事項

 警告事項
若裝置出現煙霧，聞起來像是東西著火，或者有奇怪的聲音，請立刻拔除電源，並向您的 EIZO 代表徵詢意見。 嘗試使用功能異常的裝置可能會造成火災、電擊或設備受損。
 警告事項
請勿拆解或修改裝置。 打開機殼可能會造成電擊，或被高壓或高溫零件燙傷。修改裝置可能會造成火災或電擊。

 警告事項
所有維修事宜，請洽詢合格的維修人員。 請勿擅自維修本產品，因為打開或取下外蓋都可能造成火災、電擊或設備受損。
 警告事項
勿讓異物或液體碰觸到裝置。 金屬零件、易燃材料或液體意外掉入機殼可能會造成火災、電擊或設備受損。 若物件掉入或液體溢入機殼，請立刻拔除裝置的電源插頭。再次使用裝置前，請由合格的服務工程師檢查。

 警告事項
將裝置放在平穩堅固的地方。 若將裝置放在不夠支撐的表面，可能因裝置掉落而造成人員受傷。 萬一裝置掉落，請立即中斷電源，並向您當地 EIZO 代表徵詢意見。請勿繼續使用已損壞的裝置。使用受損的裝置可能會造成火災或電擊。

 警告事項	
<p>在適當的位置使用裝置。</p> <p>否則可能導致火災、電擊或造成設備損壞。</p> <ul style="list-style-type: none">• 請勿置放戶外。• 請勿放在任何交通工具中（船舶、飛機、火車、汽車等等）。• 請勿放在佈滿灰塵或潮濕環境。• 請勿放在螢幕可能被水濺濕的地方（浴室、廚房等等）• 請勿放在螢幕會直接接觸到水蒸氣的地方。• 放置地點請勿靠近會產生熱氣的裝置或加濕器。• 請勿放在會讓產品直接受到日曬的地方。• 請勿放在具有易燃氣體的環境。• 請勿放在具有腐蝕性氣體（例如二氧化硫、硫化氫、二氧化氮、氯、氨和臭氧）的環境中。• 請勿放在佈滿灰塵、具有空氣中加速腐蝕的成分（例如氯化鈉和硫磺）、導電金屬等物質的環境中。	
 警告事項	
<p>請勿將塑膠包裝袋放置在嬰兒及兒童能觸及的地方。</p> <p>塑膠包裝袋可能會造成窒息。</p>	
 警告事項	
<p>使用內附電源線，並連接當地的標準電源插座。</p> <p>務必在電源線額定電壓範圍內使用。否則可能導致火災或電擊。</p> <p>電源供應器：100-240 Vac 50/60 Hz</p>	
 警告事項	
<p>要拔掉電源線時，請穩穩抓緊插頭並拔出。</p> <p>扯拉電源線可能使電源線受損，且可能會造成火災或電擊。</p>	 
 警告事項	
<p>裝置必須連接到接地主插座。</p> <p>若未遵循，可能會造成火災或電擊。</p>	

 警告事項	
<p>請使用正確電壓。</p> <ul style="list-style-type: none"> 裝置的設計只能使用特定電壓。若使用的不是本《使用說明》所指定的電壓，可能會造成火災、電擊或設備受損。 電源供應器：100-240 Vac 50/60 Hz 電源電路不可超載，否則可能會造成火災或電擊。 	
 警告事項	
<p>務必小心處理電源線。</p> <p>請勿在電源線上放置重物，或拉扯或繫綁電源線。使用受損的電源線可能會造成火災或電擊。</p>	
 警告事項	
<p>操作者觸碰產品時不應接觸病患。</p> <p>本產品非設計為可由病患觸碰。</p>	
 警告事項	
<p>打雷時，絕對不可碰觸插頭和電源線。</p> <p>否則，可能會造成電擊。</p>	
 警告事項	
<p>連接手臂支架時，請參閱手臂支架使用者操作手冊，再確實安裝該裝置。</p> <p>否則，該裝置可能在鬆脫情況下造成人員受傷及/或設備受損。</p> <p>安裝之前，務必確定桌面、牆面或其他任何安裝表面都有足夠的機械強度支撐。</p> <p>萬一裝置掉落，請立即中斷電源，並向您當地 EIZO 代表徵詢意見。請勿繼續使用已損壞的裝置。使用受損的裝置可能會造成火災或電擊。重新連接傾斜支架時，請使用相同的螺絲牢牢鎖緊。</p>	
 警告事項	
<p>請勿徒手直接碰觸受損的LCD面板。</p> <p>如果您的皮膚任何一部分直接接觸到面板，請徹底洗淨。</p> <p>如果液晶跑到眼睛裡或嘴裡，請立刻用大量清水沖洗，再尋求醫療協助。否則，您可能會出現中毒反應。</p>	
 警告事項	
<p>對於高處位置的安裝，請向專業人員請求協助。</p> <p>將顯示器安裝在高處時，本產品及其零件有掉落並造成傷害的風險。安裝顯示器時，請向我們或專門從事建設工作的專業人員尋求幫助，包括在安裝顯示器之前和之後檢查產品是否有任何損壞或變形。</p>	

注意事項

注意事項

使用之前請檢查操作狀態。
開始使用前請確保顯示的圖像沒有問題。
使用多部裝置時，開始使用前請確保圖像正確顯示。

注意事項

牢固固定具有固定功能的纜線 / 電線。
如果沒有牢固固定，纜線 / 電線可能脫落，後續圖像可能無法顯示，您的操作可能中斷。

注意事項

移動裝置時，請拔除纜線並移除配件。
否則，纜線或配件可能會在移動時鬆脫，造成受傷。

注意事項

請依照正確的指定方式搬運或擺放裝置。
• 移動產品時，請握緊顯示器的底部。
• 30英寸及以上大小的顯示器重量很重。拆封與/或搬運顯示器時，確保至少有兩個人同時協作。
• 若顯示器機型的背面有把手，請握緊顯示器的底部和把手。
裝置掉落可能會造成人員受傷或設備受損。













注意事項

注意不要夾到手。
如果您突然對顯示器施力以調整其高度或角度，可能會夾到您的手，並造成受傷。

注意事項

請勿阻塞機殼上的通風槽。
• 請勿將任何物件置於通風槽上。
• 請勿在通風不良或狹窄空間安裝裝置。
• 請勿使用已放下或倒放的裝置。
阻塞通風槽會阻礙適當氣流進出，並造成火災、電擊或設備受損。



 注意事項
勿用沾濕的手碰觸電源插頭。 否則，可能會造成電擊。
 
 注意事項
請勿在電源插頭周圍放置任何物體。 目的是為了在發生問題時方便拔掉電源線，以防止火災或電擊。

 注意事項
定期清潔顯示器的電源插座和通風槽溝四周區域。 這個區域附著的灰塵、水或油有可能會導致火災發生。
 注意事項
清潔之前，請先拔掉裝置插頭。 清潔裝置時若插頭仍在插座上，可能會造成電擊。
 注意事項
如果您為安全和省電之故打算一段時間不使用裝置，請先拔除電源插頭，再從牆面插座拔掉電源線。
 注意事項
使用過度恐傷害視力。(BSMI警語) <ul style="list-style-type: none">• 使用30分鐘請休息10分鐘。• 未滿2歲幼兒不看螢幕，2歲以上每天看螢幕不要超過1小時。
 注意事項
請依照當地或所在國家的法律法規處理本產品。
 注意事項
歐洲經濟區 (EEA) 和瑞士境內的使用者： 任何與裝置有關的嚴重事故，都應向製造商和使用者和/或患者資料所在成員國的主管當局回報。

此顯示器的注意事項

使用指示

此產品預期用於顯示放射影像，供受過訓練的醫生評論、分析和診斷使用。此顯示不會用於乳房X光片。

注意

- 若未依照本手冊指示使用本產品，便無法獲得保固條款的保障。
- 本手冊所述之規格，僅適用於使用產品隨附的電源線和EIZO指定的訊號線的情況。
- 僅能與本產品搭配使用EIZO指定的EIZO配件產品。

使用注意事項

- 零件（例如液晶面板和風扇）可能會在長期使用之後老化。請定期檢查以確認運作正常。
- 當畫面影像因長時間顯示相同影像而產生變化時，可能會留有殘像。請使用螢幕保護程式或省電功能，以避免長時間顯示相同影像。視顯示的影像而定，即使經過一小段時間後，仍可能會出現殘像。若要消除此現象，可更換影像或將電源關閉數小時。
- 顯示器的顯示畫面需要幾分鐘才能趨於穩定。在顯示器電源開啟或從省電模式恢復後，請等待幾分鐘，再開始使用顯示器。
- 如果顯示器持續顯示很長一段時間，則可能會出現暗色汗痕或殘影現象。為了延長顯示器壽命，建議定期關閉顯示器。
- LCD面板的背光燈有固定的壽命。根據使用方式而定，例如如果長時間使用，背光的有效壽命可能更快達到，而需要更換。當畫面變暗或開始閃爍時，請連絡您當地的EIZO代表。
- 畫面上可能會有壞點，或有少量的光點。這是因為LCD面板本身特性，不是產品功能發生問題所造成。
- 請勿用力按壓液晶面板表面或框架邊緣，否則可能會造成如摩爾紋等顯示功能障礙。如果持續在液晶面板表面施壓，液晶可能會惡化或液晶面板受損。（如果液晶面板上仍有壓力標記，請讓顯示器停留在黑白畫面。如此症狀就會消失）。
- 請勿用尖銳物體刮擦或按壓液晶面板，否則可能會造成液晶面板受損。勿使用紙巾擦拭面板，此動作可能刮傷面板。
- 請勿觸碰內建校準感應器（整合式前感應器）。這麼做會降低量測精確度或造成設備損壞。
- 視環境而定，內建照度感應器測量的值可能與單獨照度計顯示的值不同。
- 當本產品被帶入低溫房間、溫度突然上升，或從低溫房間移至溫暖房間時，顯示器內外表面都可能產生結露。在此情況下，請勿開啟產品。並請等待結露消失，否則可能會造成產品受損。

長時間使用顯示器

品質控制

- 顯示器的顯示品質受輸入訊號的品質等級與產品退化程度的影響。執行目視檢查及定期穩定性測試 (包括灰階檢查)，確保符合您應用領域的醫療標準/準則，必要時進行校準。RadiCS (單獨販售) 顯示器品質控制軟體可執行品質控制，確保符合醫療標準/準則。
- 在顯示器電源開啟或從省電模式恢復後，請等待15分鐘以上，再執行顯示器的各種品質控制檢測、校準或螢幕調整。
- 我們建議將顯示器設定為建議的值或更低，以降低因長時間使用造成的亮度變動，並維持穩定顯示品質。
- 為了將整合式校準感應器 (整合式前感應器) 的測量結果調整為另售的EIZO外部感應器 (UX2感應器) 的測量結果，請使用RadiCS (選購配件) /RadiCS LE (內含) 執行整合式前感應器與外部感應器之間的關聯。定期關聯可使整合式前感應器的測量結果與外部感應器相同。在出廠設置時，本產品的整合前感應器的精度已針對縱向進行了最佳化。橫向使用整合前感應器執行品質控制時，請確認橫向執行關聯。如需關聯的詳細資訊，請參閱RadiCS/RadiCS LE使用者操作手冊。

注意

- 由於操作錯誤或未預期的設定變更，螢幕的顯示狀態可能會出現意外的變化。調整顯示器的螢幕之後，建議在鎖定操作開關的情況下，使用顯示器。
如需有關設定的詳細資訊，請參考安裝手冊 (於CD-ROM中)。

清潔

- 建議定期清潔，以保持產品光亮如新，並延長其操作壽命。
- 使用以水沾濕的小塊軟布或ScreenCleaner輕輕擦拭，可以清除產品上的髒汙。

注意

- 請勿讓產品直接碰觸到液體。若不慎接觸到液體，請立即擦乾。
- 請勿讓液體進入溝槽或侵入產品內部。
- 若是使用化學物品進行清潔或消毒，酒精和消毒劑之類的化學物品可能會造成光澤出現變化、失去光澤與產品褪色，同時還會導致顯示影像的品質下降。請勿頻繁使用化學物品。
- 切勿使用任何稀釋劑、苯、蠟或清潔劑，其可能會造成產品受損。
- 有關清潔和消毒的詳細資訊，請參照本公司網站。
查看方法：前往www.eizoglobal.com，並且在搜尋方塊中輸入「disinfect」進行搜尋

使用化學物品進行消毒

- 使用消毒產品時，建議您使用經過本公司測試的化學物品（請參見下表）。請注意，使用此類化學物品並不保證產品不會受損或者出現劣化情況。

類別	化學物品類型	產品範例
以酒精為基底	消毒乙醇	乙醇
以酒精為基底	異丙醇	異丙醇酒精（IPA）
氯	次氯酸鈉	Purelox
雙胍類	葡萄糖酸洛赫西定	洗必泰溶液
以酒精為基底	苯甲烷氯化銨	Welpas
以醛為基底	戊乙醛	SteriHyde
以醛為基底	戊乙醛	Cidex Plus28
兩性界面活性劑	鹽酸烷基二氨基乙基甘氨酸	薩坦尼丁溶液

愉快地使用顯示器

- 過暗或過亮的畫面都會影響您的視力。請根據周遭環境條件來調整顯示器亮度。
- 以適當距離與角度觀看螢幕。

網路安全警告和責任

- 應該透過EIZO Corporation或其經銷商進行韌體更新。
- 如果EIZO Corporation或其經銷商指示更新韌體，請立即更新。

內容

預防措施	3
重要事項	3
警告聲明的位置	3
本機上的符號	3
此顯示器的注意事項	10
使用指示	10
使用注意事項	10
長時間使用顯示器	11
品質控制	11
清潔	11
使用化學物品進行消毒	12
愉快地使用顯示器	12
網路安全警告和責任	12
1 介紹	15
1.1 特色	15
1.1.1 顯示單色與彩色混合影像	15
1.1.2 佈線簡單	15
1.1.3 品質控制	15
1.1.4 從滑鼠和鍵盤進行顯示器操作	15
1.2 包裝內容	16
1.2.1 EIZO LCD Utility Disk	16
1.2.2 RadiCS LE	16
1.2.3 使用RadiCS LE	17
1.3 控制項與功能	18
1.3.1 正面	18
1.3.2 背面	19
2 安裝/連接	20
2.1 安裝前須知	20
2.1.1 安裝條件	20
2.2 連接纜線	21
2.3 開啟電源	22
2.4 調整螢幕高度與角度	23
3 無畫面的問題	24
4 規格	26

4.1	規格表清單	26
4.1.1	液晶面板	26
4.1.2	視訊訊號	26
4.1.3	USB	26
4.1.4	電源	27
4.1.5	物理規格	27
4.1.6	操作環境要求	27
4.1.7	搬運/存放條件	27
4.2	相容的解析度	28
4.3	配件	28
附錄	29
	醫療標準	29
	設備分類	29
	EMC資訊	30
	預期用途的環境	30
	技術說明	31
	限用物質含有情況標示	36

1 介紹

感謝您選擇EIZO彩色LCD顯示器。

1.1 特色

1.1.1 顯示單色與彩色混合影像

啟用Hybrid Gamma PXL功能後，本產品會以像素等級自動區分相同影像的單色與彩色部分，然後分別以最佳色階顯示。

1.1.2 佈線簡單

除了DisplayPort輸入端子外，也提供輸出端子。

可從DisplayPort輸出介面將訊號輸出到其他顯示器。

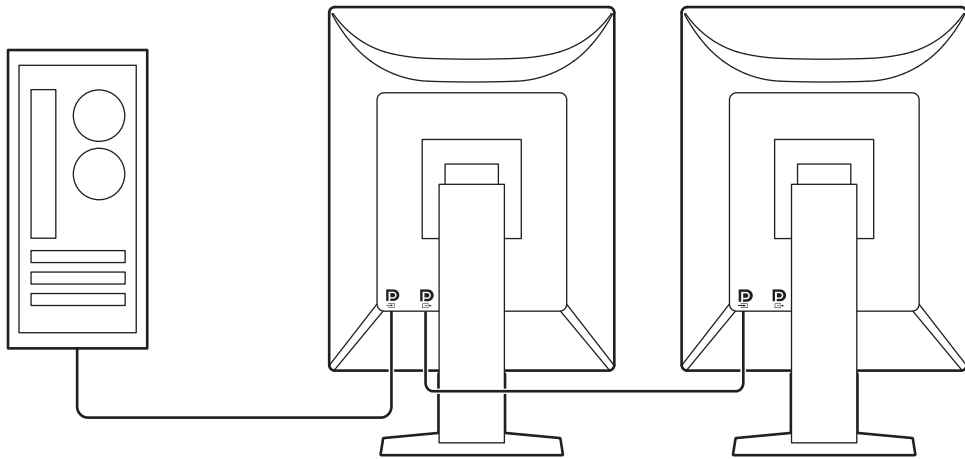

1.1.3 品質控制

- 本顯示器具有內建校準感應器（整合式前感應器）。這個感應器可讓顯示器單獨執行校準 (SelfCalibration) 和灰階檢查。

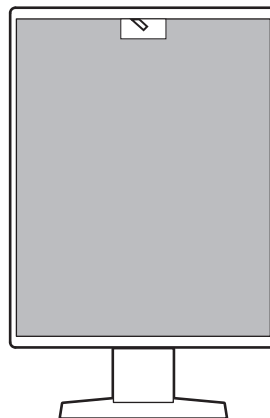

- 可使用隨附的RadiCS LE來執行顯示器校準和記錄管理。
- RadiCS顯示器品質控制軟體可讓您執行品質控制，確保符合醫療標準/準則。

1.1.4 從滑鼠和鍵盤進行顯示器操作

透過RadiCS/RadiCS LE顯示器品質控制軟體，您可以使用滑鼠和鍵盤執行以下顯示器操作：

- 切換CAL Switch模式
- 切換輸入訊號
- 具有將任何CAL Switch模式指派給螢幕的某部分並顯示影像 (Point-and-Focus) 的功能
- 進入省電模式 (Backlight Saver)

1.2 包裝內容

請檢查包裝中是否包含下列物品。如果有缺少任何物品，或物品有損壞情形，請與經銷商或當地的EIZO代表聯絡。

附註

- | |
|--|
| <ul style="list-style-type: none">• 建議保留好包裝盒及包裝材料，日後移動或搬運本產品時即可派上用場。 |
|--|

- 顯示器
- 電源線



- 數位訊號線 (DisplayPort - DisplayPort) : PP300 x 1



- USB纜線 : UU300 x 1



- EIZO LCD Utility Disk (CD-ROM)
- 使用說明

1.2.1 EIZO LCD Utility Disk

CD-ROM包含下列物品。如需軟體安裝步驟或檔案參考步驟，請參考磁碟內的「Readme.txt」。

- Readme.txt檔案
- RadiCS LE顯示器品質控制軟體 (用於Windows)
- 使用者操作手冊
 - 此螢幕的使用說明
 - 螢幕安裝手冊
 - RadiCS LE使用者操作手冊
- 外形尺寸

1.2.2 RadiCS LE

RadiCS LE可讓您執行以下品質控制和顯示器操作。如需軟體或設定步驟的詳細資訊，請參考《RadiCS LE使用者操作手冊》。

品質控制

- 執行校準
- 在清單中顯示測試結果並製作測試報告

- 設定SelfCalibration目標和執行進度

顯示器操作

- 切換CAL Switch模式
- 切換輸入訊號
- 具有將任何CAL Switch模式指派給螢幕的某部分並顯示影像 (Point-and-Focus) 的功能
- 進入省電模式 (Backlight Saver)
- 設為「文字」模式時，此功能會自動調整顯示器亮度，以符合環境光亮度 (Auto Brightness Control)

注意

- RadiCS LE規格可能有所變更，恕不另行通知。您可從下列網站下載最新版的RadiCS LE：
(www.eizoglobal.com)

1.2.3 使用RadiCS LE

有關如何安裝及使用RadiCS LE的資訊，請參考《RadiCS LE使用者操作手冊》(於CD-ROM中)。

使用RadiCS LE時，請透過隨附的USB纜線將螢幕連接到電腦。有關如何連接顯示器的詳細資訊，請參見2.2 連接纜線 [▶ 21]。

1.3 控制項與功能

1.3.1 正面

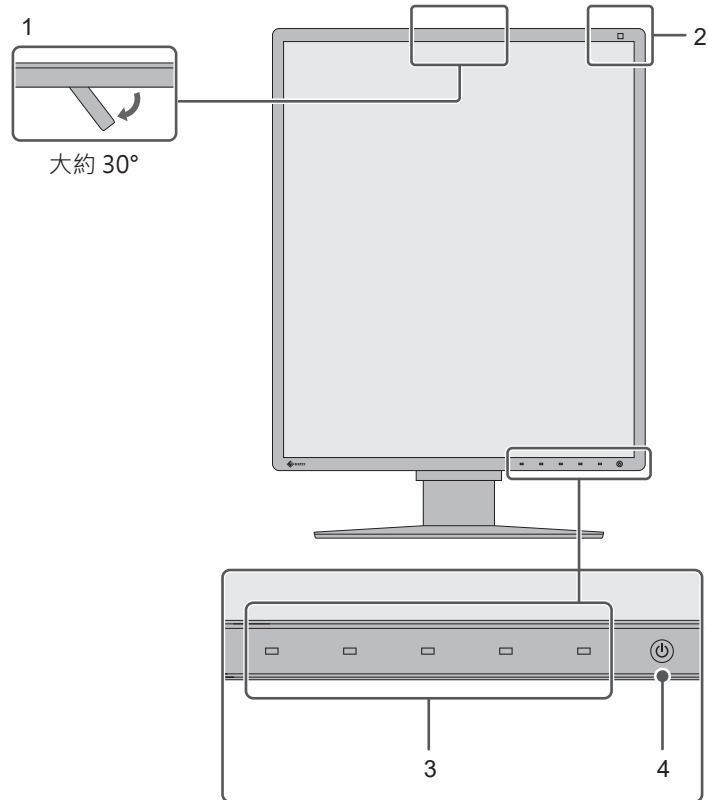

1. 整合式前感應器 (可移動)	這個感應器用於執行校準和灰階檢查。
2. 照明感應器	這個感應器測量環境照明。使用RadiCS / RadiCS LE品質控制軟體執行環境照明測量。
3. 操作開關	顯示操作指南。依照操作指南設定選單。
4.  開關	<p>打開或關閉電源。</p> <p>打開電源時，開關指示燈會亮起。指示燈顏色視螢幕的操作狀態而異。</p> <p>綠色：正常操作模式，橘色：省電模式， 關閉：主電源或電源關閉</p>

1.3.2 背面

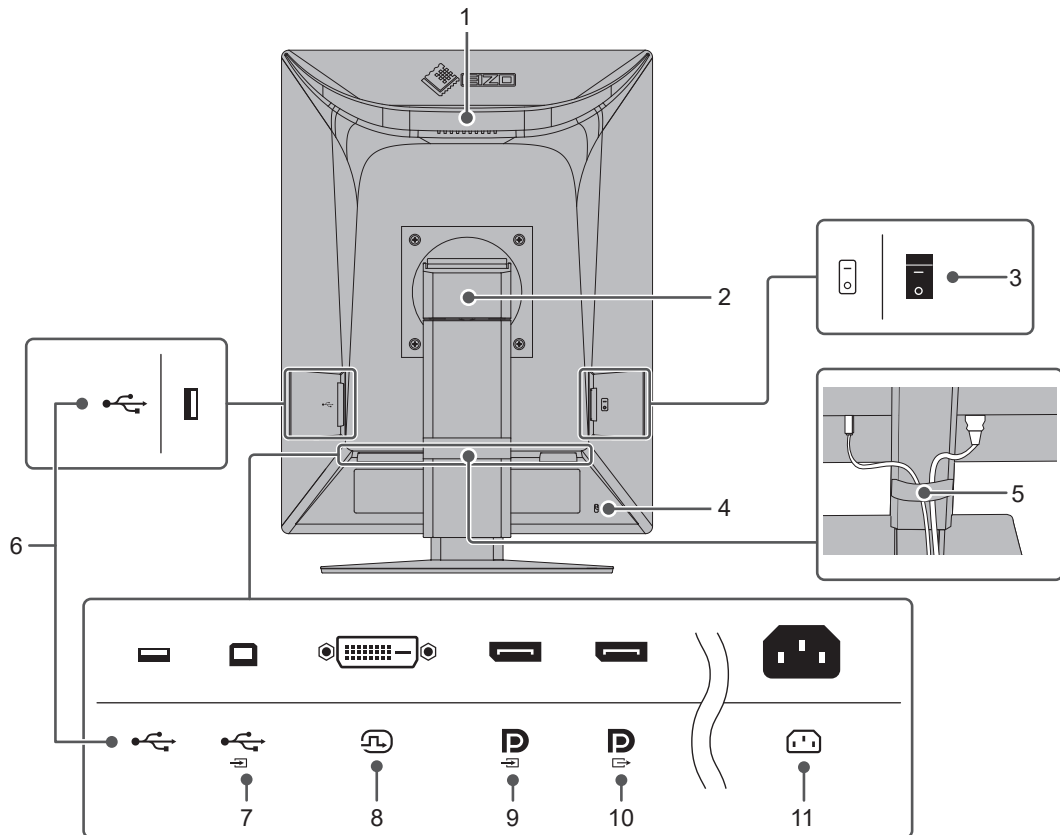

1. 把手	用於搬運用把手。 注意 • 搬運顯示器時，請握緊把手和底部，且切勿按壓液晶面板或摔落顯示器。請勿握住顯示器前側的感應器部分。
2. 支架	可調整顯示器的高度和角度（傾斜度、轉角、垂直旋轉）。
3. 主電源開關	開關主電源。 ○：關， ：開
4. 安全鎖孔	與Kensington MicroSaver安全系統相容。
5. 電線收納架	固定顯示器的線材。
6. USB Type-A連接器（USB下游連接埠）	連接USB裝置。若要設定菊輪鍊連接，請將纜線連接至其他顯示器的USB上游連接埠。
7. USB Type-B連接器（USB上游連接埠）	當您使用需要USB連接的軟體或將USB裝置（支援USB的周邊裝置）連接到USB下游連接埠時，請將此連接埠連接到電腦。
8. DVI-D連接器	將其連接至電腦。
9. DisplayPort輸入連接器	
10. DisplayPort輸出連接器	若要設定菊鏈式連接，將電線連線到另一個顯示器的DisplayPort輸入連接器。
11. 電源連接器	連接電源線。

2 安裝/連接

2.1 安裝前須知

仔細閱讀[預防措施 \[▶ 3\]](#)且務必遵循指示。

如果將本產品放置在塗漆的桌面上，漆的顏色可能會因橡膠成分而附著在支架底部。使用之前請檢查桌面。

2.1.1 安裝條件

將螢幕安裝在機架上時，請確定螢幕側邊、背後和上方都有足夠空間。

注意
<ul style="list-style-type: none">將顯示器擺放好，不要讓任何光線干擾螢幕。

2.2 連接纜線

注意

- 確認顯示器、電腦及周邊裝置的電源已關閉。
- 將目前顯示器更換為此顯示器時，請參見4.2 相容的解析度 [▶ 28]，在連接電腦之前，先將電腦解析度及垂直掃描頻率設定變更為可用於此顯示器的設定值。

1. 連接訊號線。

檢查連接器形狀，並連接電線。連接DVI電線之後，擰緊緊固件以固定連接器。

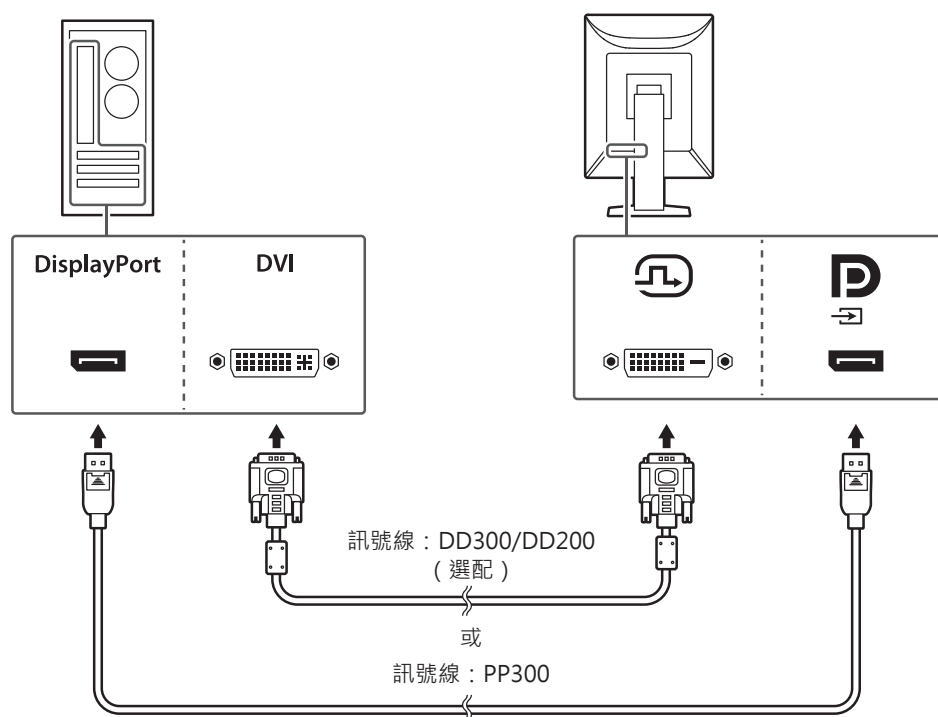

注意

- 顯示器的DisplayPort接頭由輸入和輸出接頭組成。顯示器連接至一台電腦時，將纜線連接到輸入接頭。
- 連接至多台電腦時，切換輸入訊號。有關詳細資訊，請參照《安裝手冊》(在CD-ROM上)。

附註

- 如果纜線難以插入，請調整螢幕的角度。

使用菊輪鍊連接其他顯示器時

輸入DisplayPort輸入連接器的訊號可輸出到另一個顯示器。

注意

- 如需有關可用於菊輪鍊連接之顯示器與顯示卡的詳細資訊，請造訪EIZO網站：
(www.eizoglobal.com)
- 若要設定菊輪鍊連接，請確定 [管理員設定] 選單中的「DisplayPort」已設為「Version 1.2」。有關詳細資訊，請參照《安裝手冊》(在CD-ROM上)。
- 先取下DisplayPort輸出連接器蓋子，再連接訊號線。

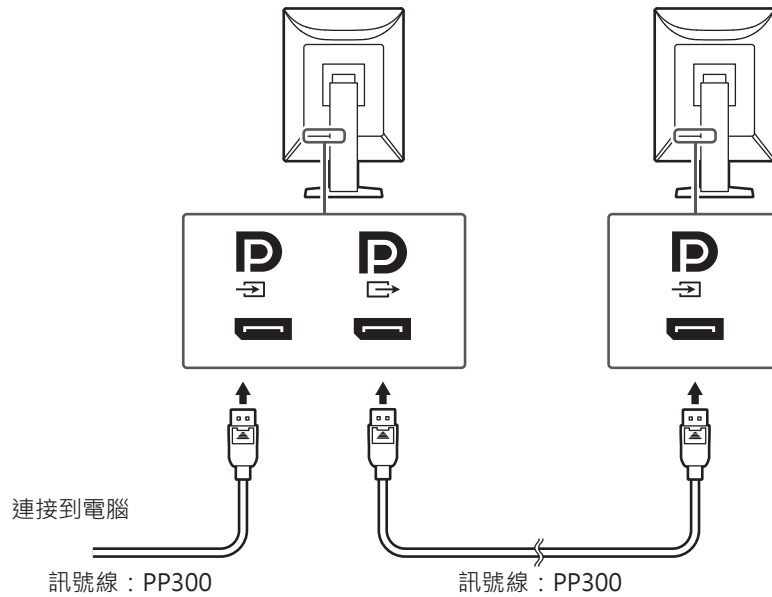

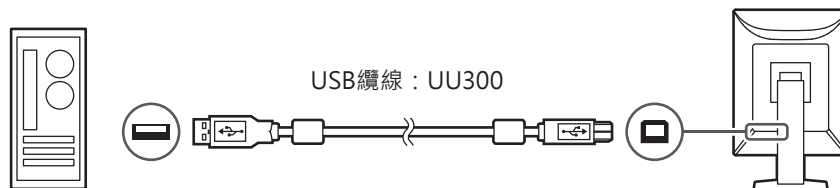

2. 將電源線插頭插入電源插座和顯示器上的電源連接器。
將電源線完全插入顯示器。
3. 將USB電線分別連接到顯示器的USB上游連接埠和PC的USB下游連接埠。
當您使用RadiCS/RadiCS LE時，或者當您將USB裝置 (使用USB連接的外部裝置) 連接到顯示器時，需要電線連接。



2.3 開啟電源

1. 觸碰  以打開顯示器的電源。
顯示器的電源開關指示燈會亮起綠燈。
如果指示燈未亮起，請參見3 無畫面的問題 [▶ 24]。

附註

- 在顯示器電源關閉的情況下觸碰  以外的任何操作開關時， 會開始閃爍，讓你知道電源開關的位置。

2. 開啟電腦電源。
 - 出現畫面影像。
 - 若未出現影像，請參見3 無畫面的問題 [▶ 24]以取得其他建議。

注意

- 在第一次連接或變更連接方式時，顯示設定（如解析度）與顯示比例可能並不合適。請檢查電腦設定是否已經正確配置。
- 為了達到省電效果，建議您關閉電源鍵。不使用顯示器時，您可以關閉主電源，或者拔掉電源插頭，以完全中斷顯示器電源供應。

附註

- 為了防止亮度衰退以延長顯示器使用壽命，以及減少耗電量，請執行以下步驟：
 - 使用電腦或顯示器的省電功能。
 - 使用後請關閉顯示器。

2.4 調整螢幕高度與角度

用雙手抓住顯示器的上下或左右邊緣，將螢幕高度、傾斜度及轉角調整到最佳工作狀態。

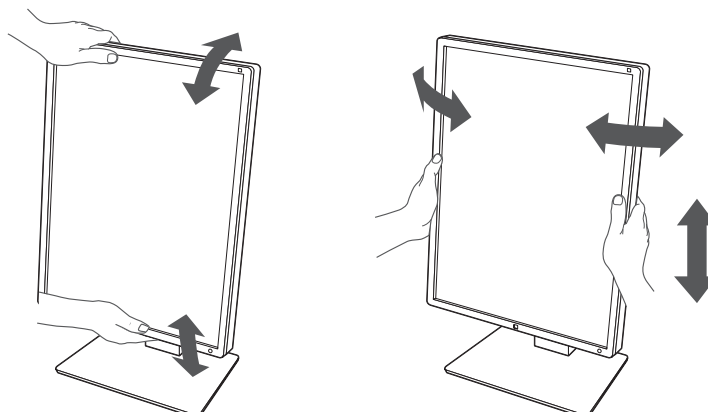
**注意**

- 調整完成後，請確認纜線是否正確連接。
- 調整高度和角度後，將纜線穿過電線收納架。

3 無畫面的問題

電源開關指示燈不亮

- 檢查電源線連接是否正確。
- 開啟主電源開關。
- 觸碰 。
- 關閉主電源開關，然後再重新打開。

電源開關指示燈亮起：綠色

- 在 [設定] 選單中增加「亮度」、「對比度」或「增益」（在1-DICOM、2-CAL1、3-CAL2模式中無法調整）。有關詳細資訊，請參照《安裝手冊》（在CD-ROM上）。
- 關閉主電源開關，然後再重新打開。

電源開關指示燈亮起：橙色

- 切換輸入訊號。有關詳細資訊，請參照《安裝手冊》（在CD-ROM上）。
- 移動滑鼠，或按鍵盤上的任意鍵。
- 檢查PC是否已開啟。
- 檢查訊號線是否連接正確。當輸入DisplayPort訊號時，連接到DisplayPort輸入連接器。設定菊鏈式連線時，DisplayPort輸出連接器用於輸出。
- 關閉主電源開關，然後再重新打開。

電源開關指示燈閃爍：橙色、綠色

- 透過EIZO指定的訊號線連接。關閉主電源開關，然後再重新打開。
- 如果訊號線連接到DisplayPort，請嘗試切換DisplayPort版本。有關詳細資訊，請參照《安裝手冊》（在CD-ROM上）。

螢幕上顯示「無訊號」訊息。

範例：



- 可能會出現上方顯示的訊息，因為有些電腦在開機後不會立刻輸出訊號。
- 檢查PC是否已開啟。
- 檢查訊號線是否連接正確。將訊號線連接到對應輸入訊號的連接器。
- 切換輸入訊號。有關詳細資訊，請參照《安裝手冊》（在CD-ROM上）。
- 如果訊號線連接到DisplayPort，請嘗試切換DisplayPort版本。有關詳細資訊，請參照《安裝手冊》（在CD-ROM上）。

- 檢查訊號線是否連接正確。輸入DisplayPort訊號時，請檢查訊號線是否連接到DisplayPort輸入連接器。設定菊鏈式連線時，DisplayPort輸出連接器用於輸出。
- 關閉主電源開關，然後再重新打開。

螢幕上顯示「訊號錯誤」訊息

螢幕上顯示「訊號錯誤」訊息。

範例：

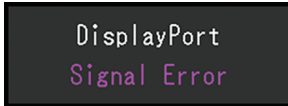

- 檢查PC是否設定為符合顯示器的解析度和垂直掃描頻率要求（請參閱[4.2 相容的解析度 \[▶ 28\]](#)）。
- 重新啟動電腦。
- 使用顯示卡的軟體來改變頻率設定。請參考顯示卡《使用者操作手冊》了解詳情。
- 如果訊號線連接到DisplayPort，請嘗試切換DisplayPort版本。有關詳細資訊，請參照《安裝手冊》（在CD-ROM上）。

4 規格

4.1 規格表清單

4.1.1 液晶面板

類型	IPS (防眩光)
背光	LED
尺寸	21.3" (54.0 cm)
解析度	1200點 x 1600行
可視範圍 (水平 x 垂直)	324.0 mm x 432.0 mm
點距	0.270 mm x 0.270 mm
顯示顏色	10位元色彩 (DisplayPort) : 高達10.7億種顏色 (來自約5430億色調色盤) 8位元 (DisplayPort/DVI) : 1677萬色 (來自約5430億色調色盤)
可視角 (水平/垂直 · 一般)	178°/178°
建議亮度	270 cd/m ²
對比度 (一般)	1800:1
反應時間 (一般)	20公尺 (黑 -> 白 -> 黑)

4.1.2 視訊訊號

輸入端子	DisplayPort x 1 · DVI-D (單連結) x 1	
輸出端子	DisplayPort x 1	
水平掃描頻率	31 kHz ~ 100 kHz	
垂直掃描頻率 ^{※1}	59 Hz ~ 61 Hz (720 x 400 : 69 Hz ~ 71 Hz)	
幀同步模式	59 Hz ~ 61 Hz	
點時脈	DisplayPort	25 MHz ~ 164.5 MHz
	DVI	25 MHz ~ 164.5 MHz

※1 支援的垂直掃描頻率視解析度而異。如需詳細資訊，請參閱[4.2 相容的解析度](#) [▶ 28]。

4.1.3 USB

連接埠	上游	USB-B x 1
	下游	USB-A x 2
標準	USB規格修訂版2.0	
電流	下游 (USB-A)	每個連接埠最大500 mA

4.1.4 電源

輸入	100 ~ 240 VAC ±10% · 50/60 Hz 0.85 ~ 0.45 A
最大功耗	54 W或以下
省電模式	0.6 W或更低 ^{※1}
待機模式	0.6 W或更低 ^{※2}

※1 使用DisplayPort輸入，且USB上游連接埠未連接時，「DP Power Save」：「開」、
「DisplayPort」、「Version 1.1 10bit」、「Version 1.1 8bit」，未連接任何外部負載

※2 未連接USB上游連接埠時，「DP Power Save」：「開」、「DisplayPort」、「Version 1.1 10bit」、「Version 1.1 8bit」，未連接任何外部負載

4.1.5 物理規格

尺寸 (寬×高×深)	356.5 mm × 482.3 mm ~ 572.3 mm × 200.0 mm (傾角：0°) 356.5 mm × 506.1 mm - 596.1 mm × 260.9 mm (傾斜度：30°)
尺寸 (寬×高×深) (不含底座)	356.5 mm x 464.5 mm x 70.5 mm
淨重	約7.2 kg
淨重 (不含支架)	約4.3 kg
高度調整	90 mm (傾斜度：0°)
傾斜度	向上30° · 向下5°
轉角	70°
旋轉	90° (逆時針)

4.1.6 操作環境要求

溫度	0°C ~ 35°C
濕度	20% ~ 80% R.H. (無結露)
壓力	540 hPa ~ 1060 hPa

4.1.7 搬運/存放條件

溫度	-20°C ~ 60°C
濕度	10% ~ 90% R.H. (無結露)
壓力	200 hPa ~ 1060 hPa

4.2 相容的解析度

本顯示器支援下列解析度。

✓：支援的，-：不支援

解析度	垂直掃描頻率 (Hz)	DisplayPort		DVI	
		垂直顯示	水平	垂直顯示	水平
720 x 400	70.087	✓	✓	✓	✓
640 x 480	59.940	✓	✓	✓	✓
800 x 600	60.317	✓	✓	✓	✓
1024 x 768	60.004	✓	✓	✓	✓
1280 x 1024	60.020	-	✓	-	✓
1600 x 1200 ^{※1}	60.000	-	✓	-	✓
1200 x 1600 ^{※1}	59.963	✓	-	✓	-

※1 建議解析度

4.3 配件

可另購以下配件。

如需有關選購配件的最新資訊，以及最新相容顯示卡的資訊，請瀏覽我們的網站。

(www.eizoglobal.com)

校準套件	RadiCS UX2 Ver.5.1.1或更新版本 RadiCS Version Up Kit Ver.5.1.1或更新版本
網路QC管理軟體	RadiNET Pro Ver.5.1.1或更新版本
清潔套件	ScreenCleaner
閱讀室的舒適燈光	RadiLight
旋臂	AAH-02B3W LA-011-W
面板保護片	RP-915 FP-2101
精簡型用戶端或迷你電腦的VESA轉接架	PCSK-R1
訊號線 (DVI-D - DVI-D)	DD300 DD200

附錄

醫療標準

- 必須確保最終系統符合IEC60601-1要求。
- 供電設備可能會發射電磁波，這些電磁波可能會影響、限制螢幕或導致螢幕故障。請在能避免這些影響的受控環境中安裝此設備。

設備分類

- 電擊的防護類型：Class I
- EMC等級：IEC60601-1-2 Group 1 Class B
- 醫療裝置分類（EU）：Class I
- 操作模式：繼續
- IP Class：IPX0

EMC資訊

RadiForce系列具備可正確顯示醫學影像的能力。

預期用途的環境

RadiForce系列產品應在以下環境中使用。

- 專業的健康照護設施環境，例如，診所與醫院

以下環境不適合使用RadiForce系列：

- 家庭醫療環境
- 鄰近高頻外科設備，如電手術刀
- 鄰近短波治療設備
- MRI醫療設備系統的RF屏蔽室
- 屏蔽位置特殊環境
- 安裝於車上，包括救護車
- 其他特殊環境

警告事項

- 使用RadiForce系列產品時必須特別注意EMC相關預防事項並安裝。安裝與操作本產品時，必須仔細閱讀本文件中的EMC資訊和「使用須知」章節，並且遵循以下指示。

警告事項

- RadiForce系列產品在使用時不宜靠近其他設備，或與其他設備疊放在一起。如果需要靠近或疊放使用，最好先觀察該設備或系統，確認其用途配置不影響正常運作。

警告事項

- 使用可攜式RF通訊設備時，須距離RadiForce系列任何部分（包括纜線）30 cm（12英寸）以上。否則可能會減損本設備性能。

警告事項

- 無論是誰將其他設備連接到訊號輸入部分或訊號輸出部分來架構醫療系統，都必須確保系統符合IEC60601-1-2的要求。

警告事項

- 使用RadiForce系列時，請勿觸碰訊號輸入/輸出連接器。否則可能會影響所顯示的影像。

 警告事項
<ul style="list-style-type: none"> 請務必使用連接到本產品的纜線或EIZO建議的纜線。 本設備若使用非EIZO建議的纜線可能會導致本設備的電磁放射量增加，或降低電磁耐受性以及無法進行正常操作。

纜線	EIZO指定纜線	最大纜線長度	屏蔽	鐵氧體磁芯
訊號線 (DisplayPort)	PP300/PP200	3 m	屏蔽式	無鐵氧體磁芯
訊號線 (DVI)	DD300/DD200	3 m	屏蔽式	含鐵氧體磁芯
USB纜線	UU300/MD-C93	3 m	屏蔽式	含鐵氧體磁芯
電源線 (含接地線)	-	3 m	非屏蔽式	無鐵氧體磁芯

技術說明

電磁放射性

RadiForce系列產品應在以下指定的電磁環境中使用。

RadiForce系列產品的客戶或使用者，須保證會在這樣的環境中使用該產品。

放射性測試	合規性	電磁環境 - 指導準則
RF放射性 CISPR11	Group 1	RadiForce系列產品僅針對其內部功能使用RF能源。 因此，其RF放射量非常低，不太可能會對附近電子設備造成干擾。
RF放射性 CISPR11	Class B	RadiForce系列產品適用於所有的設施，包括住宅設施，以及直接連接公共低電壓電源供應系統（供應住宅大樓用電）的住宅設施。
諧波放射性 IEC61000-3-2	Class D	
電壓波動/閃爍放射性 IEC61000-3-3	符合標準	

電磁耐受性

RadiForce系列已根據IEC60601-1-2指定的專業醫療機構環境測試要求通過檢測 (T) · 確實符合以下標準等級 (C)。

RadiForce系列產品的客戶或使用者 · 須保證會在這樣的環境中使用該產品。

耐受性測試	測試等級 (T)	合規性等級 (C)	電磁環境 - 指導準則
靜電釋放 (ESD) IEC61000-4-2	±8 kV接觸放電 ±15 kV空中放電	±8 kV接觸放電 ±15 kV空中放電	地板材質必須為木質、混凝土或瓷磚。如果地板鋪的是合成材質 · 相對濕度則必須至少達到30%。
電氣快速瞬變 / 脈衝 群雜訊 IEC61000-4-4	±2 kV電源線路 ±1 kV輸入 / 輸出線路	±2 kV電源線路 ±1 kV輸入 / 輸出線路	主電源電力品質必須為一般商業或醫院環境的電力品質。
電湧 IEC61000-4-5	±1 kV線對線 ±2 kV線對地	±1 kV線對線 ±2 kV線對地	主電源電力品質必須為一般商業或醫院環境的電力品質。
供電輸入端線路產生的 電壓驟降、短期間 電壓中斷及電壓變動 IEC61000-4-11	0% U_T (U_T 驟降 100%) 0.5週波和1週 波 70% U_T (U_T 驟降 30%) 25週波/50 Hz 0% U_T (U_T 驟降100 %) 250週波/50 Hz	0% U_T (U_T 驟降 100%) 0.5週波和1週 波 70% U_T (U_T 驟降 30%) 25週波/50 Hz 0% U_T (U_T 驟降100 %) 250週波/50 Hz	主電源電力品質必須為一般商業或醫院環境的電力品質。如果RadiForce系列產品的使用者要求在主要電源電力中斷的情況下繼續操作該產品 · 建議使用不斷電系統 或電池 · 為RadiForce系列產品提供電力。
功率頻率磁場 IEC61000-4-8	30 A/m (50 / 60 Hz)	30 A/m	在一般商業或醫院環境中 · 功率頻率磁場必須維持一般場合等級的特性。 使用時 · 本產品應距離電源頻率磁場的來源至少15 cm。

耐受性測試	測試等級 (T)	合規性等級 (C)	電磁環境 - 指導準則
RF磁場產生的傳導干擾 IEC61000-4-6	3 Vrms 150 kHz ~ 80 MHz	3 Vrms	使用可攜式及行動式RF通訊設備時，該設備和RadiForce系列產品的任何零組件（包括纜線）的距離不得少於依據傳送器頻率方程式所計算出來的建議相隔距離。 建議相隔距離 $d = 1.2\sqrt{P}$
輻射RF磁場 IEC61000-4-3	6 Vrms 150 kHz和80 MHz之間的ISM波段 ^{※1}	6 Vrms	$d = 1.2\sqrt{P}$
	3 V/m 80 MHz ~ 2.7 GHz	3 V/m	$d = 1.2\sqrt{P} \cdot 80 \text{ MHz} \sim 800 \text{ MHz}$ $d = 2.3\sqrt{P} \cdot 800 \text{ MHz} \sim 2.7 \text{ GHz}$ 這裡的「P」為傳送器製造商所提供，以瓦（W）為單位的傳送器最高額定輸出功率，而「d」則是以公尺（m）為單位的建議相隔距離。依據電磁場測量 ^{※2} 而判定的固定RF傳送器的磁場強度，必須低於每種頻率範圍 ^{※3} 的合規性等級。 若設備上標有下列符號，該設備附近便可能會產生干擾現象。 

附註

- U_r 為採用測試等級之前的AC主電源電壓。
- 在功率為80 MHz和800 MHz時，可採用較高頻率範圍的相隔距離。
- 這些關於RF場或輻射RF場產生的傳導干擾之準則可能不適用於所有的情況。建築物、物體和人體的吸收及反射作用皆會影響電磁的傳導。

※1 介於150 kHz與80 MHz間的ISM（工業、科學與醫療）頻段為6.765 MHz至6.795 MHz、13.553 MHz至13.567 MHz、26.957 MHz至27.283 MHz與40.66 MHz至40.70 MHz。

※2 理論上，並無法準確地預測從位置固定的傳送器產生的磁場強度，例如無線電（蜂巢式/無線）電話和地面行動式無線電、業餘無線電、AM及FM無線電廣播和電視廣播的基地台。若要評估位置固定的RF傳送器所產生的電磁環境，便須考慮執行電磁場測量。若在RadiForce系列產品使用位置測量到的磁場強度超過上述適用的RF合規性等級，便須觀察RadiForce系列產品，確認其是否有正常運作。若觀察到運作不正常現象，便須採用其他測量方法來解決問題，例如改變方向或將RadiForce系列產品重新定位到其他地方使用。

※3 頻率範圍若超過150 kHz至80 MHz，磁場強度應低於3 V/m。

可攜式或行動式RF通訊設備與RadiForce系列產品之間的建議相隔距離

RadiForce系列產品應在輻射RF擾動的電磁環境中使用。RadiForce系列產品的客戶或使用者只要讓可攜式及行動式RF通訊設備（傳送器）與RadiForce系列產品之間保持最小相隔距離（30公分），就能抑制產生電磁干擾現象。RadiForce系列已通過對以下RF通訊服務所需的近場電磁耐受性測試等級 (T) 的合規等級 (C) 要求。

測試頻率 (MHz)	頻寬 ^{*1} (MHz)	服務 ^{*1}	調變 ^{*2}	測試等級 (T) ^{*3} (V/m)	合規性等級 (C) (V/m)
385	380 – 390	TETRA 400	脈衝調變 ^{*2} 18 Hz	27	27
450	430 – 470	GMRS 460 · FRS 460	FM ±5 kHz偏差 1 kHz正弦	28	28
710	704 – 787	LTE Band 13, 17	脈衝調變 ^{*2} 217 Hz	9	9
745					
780					
810	800 – 960	GSM 800 / 900, TETRA 800, iDEN 820 CDMA 850, LTE Band 5	脈衝調變 ^{*2} 18 Hz	28	28
870					
930					
1720	1700 – 1990	GSM 1800; CDMA 1900; GSM 1900; DECT; LTE Band 1, 3, 4, 25; UMTS	脈衝調變 ^{*2} 217 Hz	28	28
1845					
1970					
2450	2400 – 2570	Bluetooth®, WLAN, 802.11 b/g/n, RFID 2450, LTE Band 7	脈衝調變 ^{*2} 217 Hz	28	28
5240	5100 – 5800	WLAN 802.11 a/n	脈衝調變 ^{*2} 217 Hz	9	9
5500					
5785					

※1 對於某些服務，只能包含上行頻率。

※2 使用50 %工作週期方波訊號調變載波。

※3 測試等級的計算是使用最大功率與相隔距離30 cm。

客戶或RadiForce系列使用者可藉由在RF傳送器與RadiForce系列之間保持最小相隔距離 (15 公分) 來抑制近場磁場所造成的干擾。RadiForce系列已通過近場電磁耐受性測試等級 (T) 的合規等級 (C) 要求。

測試頻率	調變	測試等級 (T) (A/m)	合規性等級(C) (A/m)
134.2 kHz	脈衝調變 ^{*1} 2.1 kHz	65	65
13.56 MHz	脈衝調變 ^{*1} 50 kHz	7.5	7.5

※1 使用50 %工作週期方波訊號調變載波。

對於其他可攜式及行動式RF通訊設備 (傳送器)，根據通訊設備最大輸出功率，可攜式及行動式RF通訊設備 (傳送器) 與RadiForce系列產品之間的最小相隔距離如下建議。

傳送器的額定最高輸出 功率 (W)	根據傳送器頻率建議的相隔距離 (m)		
	150 kHz – 80 MHz d = 1.2√P	80 MHz – 800 MHz d = 1.2√P	800 MHz – 2.7 GHz d = 2.3√P
0.01	0.12	0.12	0.23
0.1	0.38	0.38	0.73
1	1.2	1.2	2.3
10	3.8	3.8	7.3
100	12	12	23

若傳送器額定的最高輸出功率未列示在上表中，可使用傳送器頻率適用的方程式來估算建議的相隔距離「d」（以公尺(m)為單位），而「P」為傳送器製造商提供的傳送器最高額定輸出功率（以瓦(w)為單位）。

附註
<ul style="list-style-type: none"> 在功率為80 MHz和800 MHz時，必須採用較高頻率範圍的相隔距離。 這些關於RF場或輻射RF場產生的傳導干擾之準則可能不適用於所有的情況。建築物、物體和人體的吸收及反射作用皆會影響電磁的傳導。

限用物質含有情況標示

設備名稱：彩色LCD顯示器· 型號 (型式)：RadiForce MX217

Equipment name: Color LCD Monitor, Type designation (Type): RadiForce MX217

單元 Unit	限用物質及其化學符號 Restricted substances and its chemical symbols					
	鉛 Lead(Pb)	汞 Mercury(Hg)	鎘 Cadmium(Cd)	六價鉻 Hexavalent chromium(Cr ⁺⁶)	多溴聯苯 Polybrominated biphenyls(PBB)	多溴二苯醚 Polybrominated diphenyl ethers(PBDE)
電路板 Printed circuit board	-	○	○	○	○	○
外殼 Housing	○	○	○	○	○	○
液晶單元 LCD Unit	-	○	○	○	○	○
構造部品 (例: 板金, 加工零件, 固定 部件, 等...) Structural Part(Sheetmetal Part,Machined Part,Fastening Part...)	-	○	○	○	○	○
配線部品 (例: 電源線, 信號線, 內部 線, 等...) Cable (Power Cable,Signal Cable,Inner Cable...)	-	○	○	○	○	○

附註

- 「○」係指該項限用物質之百分比含量未超出百分比含量基準值。
- “○” indicates that the percentage content of the restricted substance does not exceed the percentage of reference value of presence.

附註

- 「 - 」係指該項限用物質為排除項目。
- “ - ” indicates that the restricted substance corresponds to the exemption.



EIZO Corporation 

153 Shimokashiwano, Hakusan, Ishikawa 924-8566 Japan

EIZO GmbH 

Carl-Benz-Straße 3, 76761 Rülzheim, Germany

艺卓显像技术(苏州)有限公司

中国苏州市苏州工业园区展业路8号中新科技工业坊5B

EIZO Limited 

1 Queens Square, Ascot Business Park, Lyndhurst Road,
Ascot, Berkshire, SL5 9FE, UK

EIZO AG 

Moosacherstrasse 6, Au, CH-8820 Wädenswil, Switzerland



www.eizoglobal.com

00N0N343B8

IFU-MX217