



DuraVision® FDF2305W

Color LCD Monitor

Setup Guide Installationsanleitung Guide d'installation 设定指南

Important : Please read PRECAUTIONS, this Setup Guide and the User's Manual stored on the CD-ROM carefully to familiarize yourself with safe and effective usage. Please retain this guide for future reference.

Wichtig : Lesen Sie die VORSICHTSMASSNAHMEN, diese Installationsanleitung und das Benutzerhandbuch (auf der CD-ROM) aufmerksam durch, um sich mit der sicheren und effizienten Bedienung vertraut zu machen. Bewahren Sie diese Anleitung zum späteren Nachschlagen auf.

Important : Veuillez lire attentivement les PRECAUTIONS, ce Guide d'installation ainsi que le Manuel d'utilisation inclus sur le CD-ROM, afin de vous familiariser avec ce produit et de l'utiliser efficacement et en toute sécurité. Veuillez conserver ce guide pour référence ultérieure.

重要事項 : 请仔细阅读储存在光盘上的用户手册、本设定指南和预防措施, 掌握如何安全、有效地使用本产品。请保留本指南, 以便今后参考。

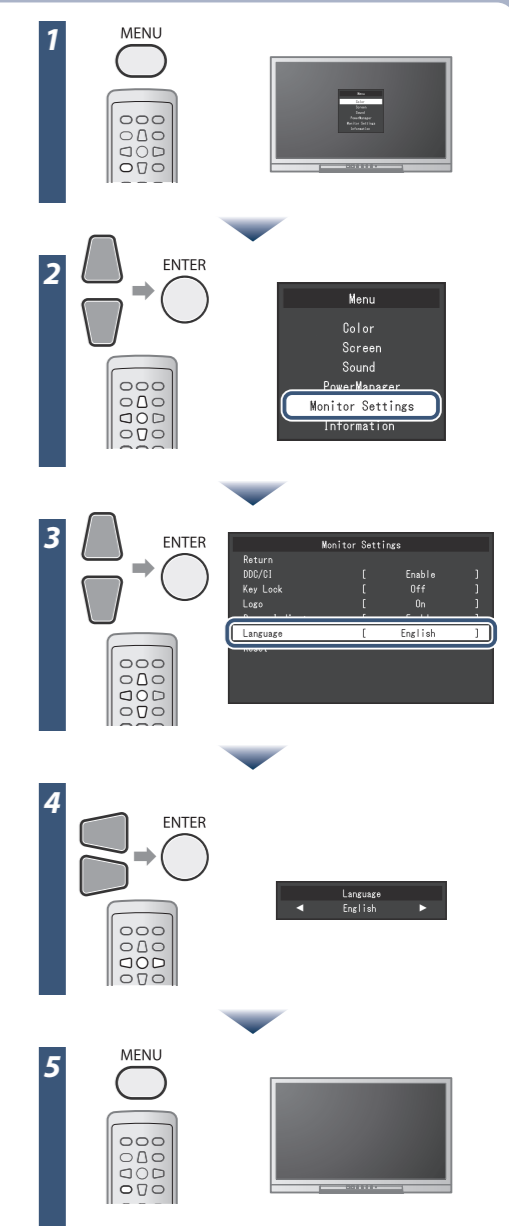
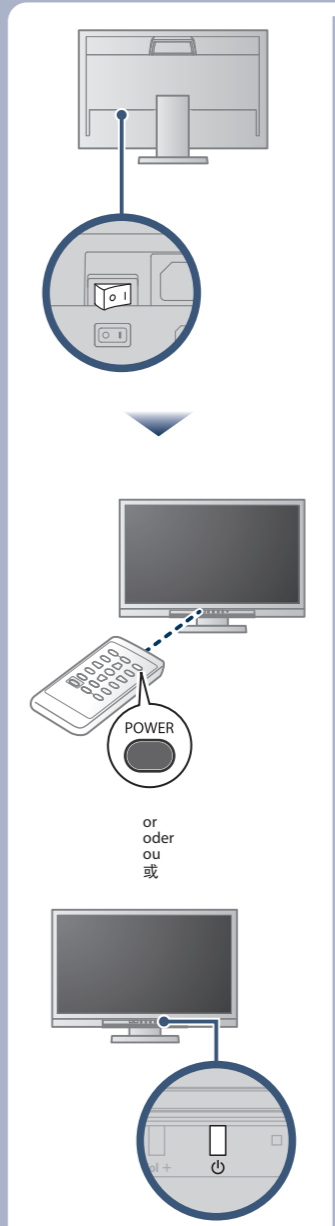
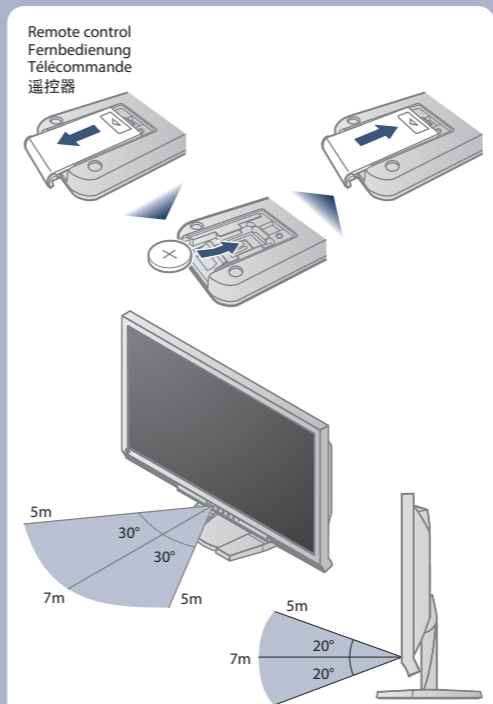
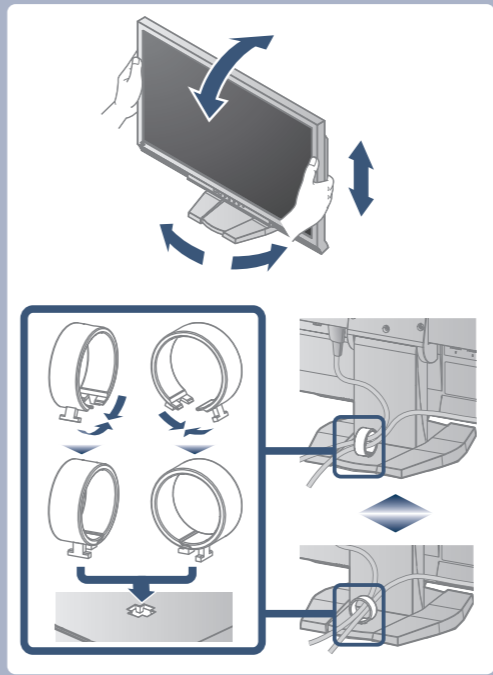
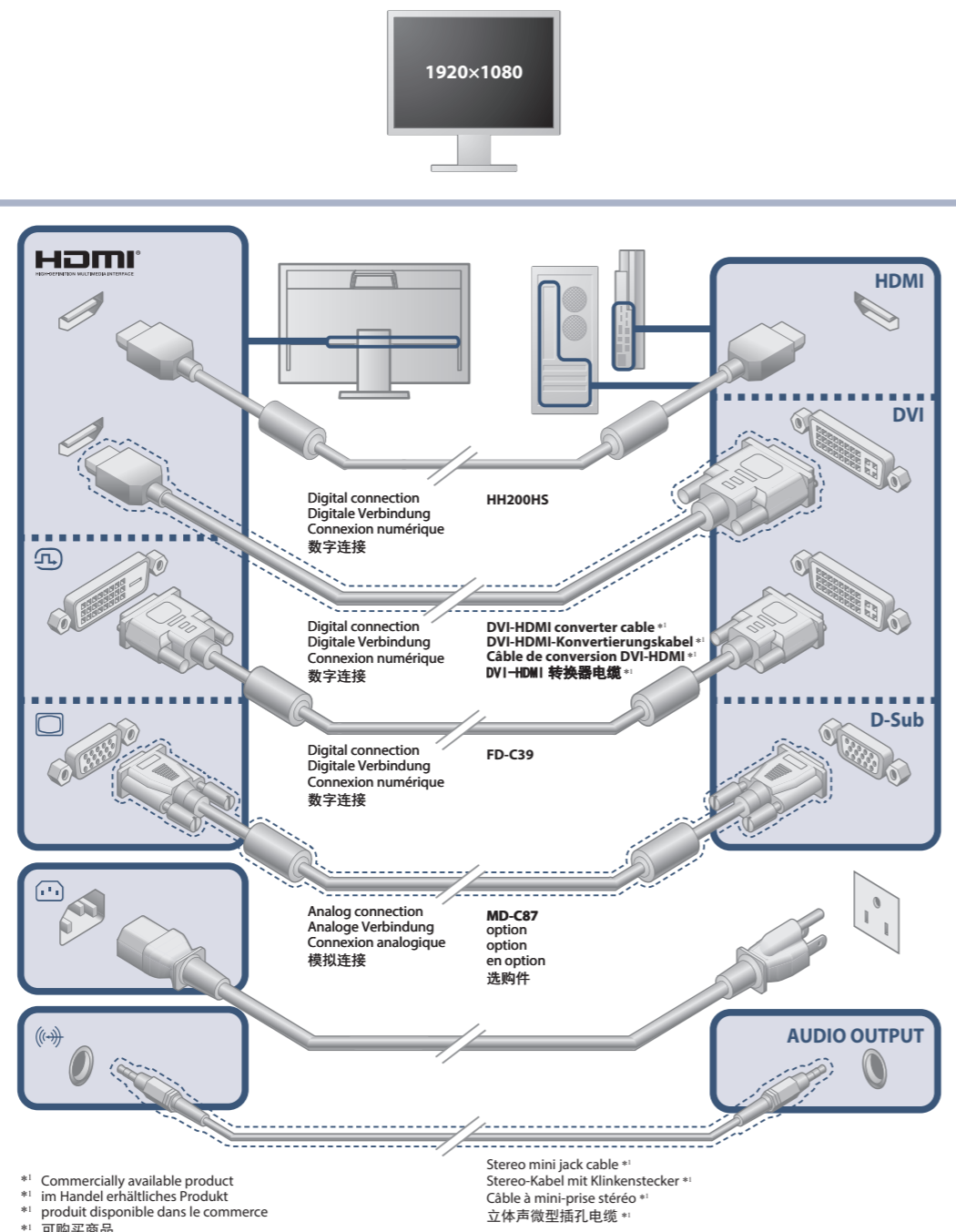
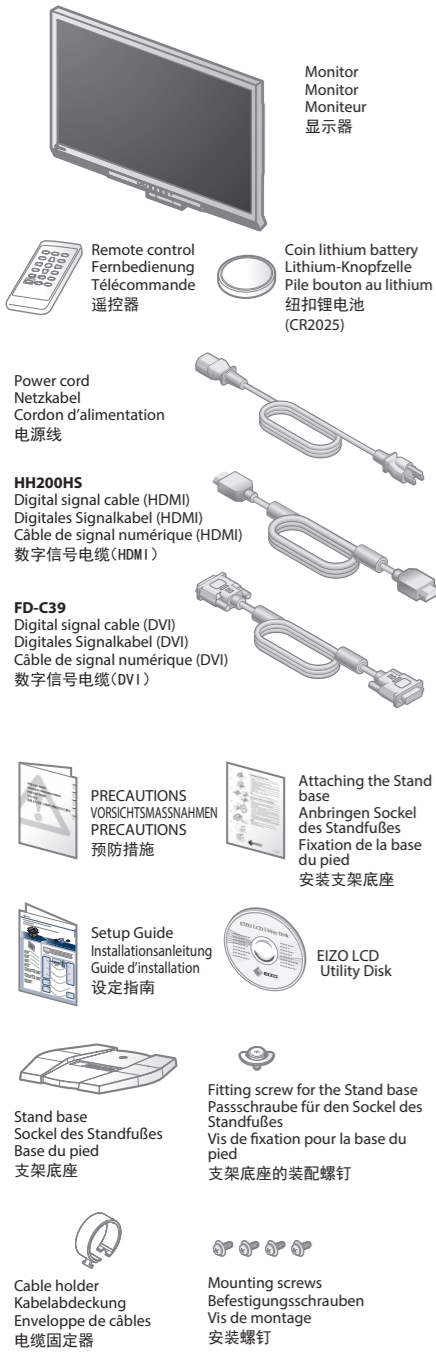
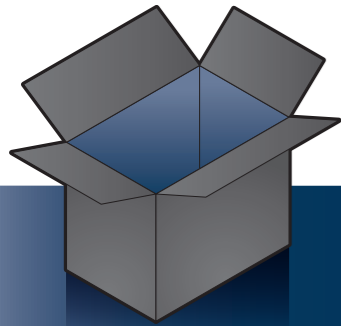

The EIZO LCD Utility Disk contains detailed information.
Die EIZO LCD Utility Disk enthält detaillierte Informationen.
Le « EIZO LCD Utility Disk » contient des informations détaillées.
EIZO LCD Utility Disk 中包含详细的信息。

No-Picture Problem If no picture is displayed on the monitor even after the following remedial action is taken, contact your local EIZO representative.

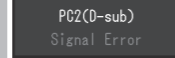
Problems	Possible cause and remedy	Problems	Possible cause and remedy
Power indicator does not light.	<ul style="list-style-type: none"> Check whether the power cord is connected properly. Turn the main power switch on. Turn off the main power, and then turn it on again a few minutes later. 	No picture	<ul style="list-style-type: none"> If an external device is plugged into the HDMI port, change the authentication method. Power off once and then press SIGNAL on the monitor for five seconds or more to change the authentication method and then turn on the power again.
Power indicator is lighting red.	<ul style="list-style-type: none"> Press POWER on the remote control (or  on the monitor). 		
Power indicator is lighting blue.	<ul style="list-style-type: none"> Increase "Brightness", "Contrast" and/or "Gain" in the Setting menu. 	The message appears.	<p>Example:</p>  <ul style="list-style-type: none"> The message shows that the input signal is out of the specified range. When the analog signal (D-Sub)/ digital signal (DVI-D, HDMI: PC signal) is input, take the measures below: <ul style="list-style-type: none"> Check whether the PC is configured to meet the resolution and vertical scan frequency requirements of the monitor. Reboot the PC. Select an appropriate setting using the graphics board's utility. Refer to the manual of the graphics board for details.
Power indicator is lighting orange.	<ul style="list-style-type: none"> Check whether the signal cable is connected properly. Check whether the external device is turned on. Operate the mouse or keyboard. Switch the input signal. If an external device is connected, change the method of exiting from the power saving mode. Turn off the power once and then press Vol — on the monitor for five seconds or more to change the exiting method and then turn on the power again. 		

Problème de non-affichage d'images Si aucune image ne s'affiche sur le moniteur même après avoir utilisé les solutions suivantes, contactez votre représentant local EIZO.

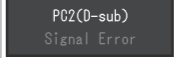
Problèmes	Cause et solution	Problèmes	Cause et solution
Le voyant de tension ne s'allume pas.	<ul style="list-style-type: none"> Vérifiez que le cordon d'alimentation est correctement branché. Activez le commutateur d'alimentation principal. Coupez l'alimentation du moniteur, puis rétablissez-la quelques minutes plus tard. 	Aucune image	<ul style="list-style-type: none"> Si un appareil externe est branché sur le port HDMI, changez la méthode d'authentification. Eteignez l'appareil une fois, puis appuyez sur SIGNAL sur le moniteur pendant cinq secondes ou plus pour modifier la méthode d'authentification, puis allumez de nouveau l'alimentation.
Le voyant de tension s'allume en rouge.	<ul style="list-style-type: none"> Appuyez sur POWER sur la télécommande (ou sur  sur le moniteur). 		
Le voyant de tension s'allume en bleu.	<ul style="list-style-type: none"> Augmentez les valeurs de « Luminosité », « Contraste », et/ou « Gain » dans le menu réglage. 	Le message s'affiche.	<p>Exemple :</p>  <ul style="list-style-type: none"> Le message indique que le signal d'entrée est en dehors de la plage spécifiée. Lorsque le signal analogique (D-Sub)/ numérique (DVI-D, HDMI : signal ordinateur) est entré, prenez les mesures ci-dessous : <ul style="list-style-type: none"> Vérifiez que l'ordinateur est configuré de façon à correspondre aux besoins du moniteur en matière de résolution et de fréquence de balayage vertical. Redémarrez l'ordinateur. Sélectionnez un réglage approprié à l'aide de l'utilitaire de la carte vidéo. Consultez le manuel de la carte vidéo pour plus d'informations.
Le voyant de tension s'allume en orange.	<ul style="list-style-type: none"> Vérifiez que le câble de signal est correctement branché. Vérifiez que le dispositif externe est sous tension. Appuyez sur une touche du clavier ou faites bouger la souris. Commutez le signal d'entrée. Si un appareil externe est branché, changez la méthode de sortie du mode économie d'énergie. Eteignez l'appareil une fois, puis appuyez sur Vol — sur le moniteur pendant cinq secondes ou plus pour modifier la méthode de sortie, puis allumez de nouveau l'alimentation. 		

Problem: Kein Bild Wird auch nach dem Durchführen der nachfolgend vorgeschlagenen Lösungen kein Bild angezeigt, wenden Sie sich an Ihren lokalen EIZO-Handelsvertreter.

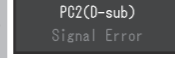
Probleme	Mögliche Ursache und Lösung	Probleme	Mögliche Ursache und Lösung
Die Netzkontroll-LED leuchtet nicht.	<ul style="list-style-type: none"> Prüfen Sie, ob das Netzkabel ordnungsgemäß angeschlossen ist. Schalten Sie den Hauptnetz-Schalter ein. Schalten Sie das Hauptnetz aus und einige Minuten später wieder ein. 	Kein Bild	<ul style="list-style-type: none"> Wenn ein externes Gerät in den HDMI-Port eingesteckt wird, ändern Sie das Authentifizierungsverfahren. Schalten Sie das Gerät einmal aus und drücken Sie dann SIGNAL auf dem Monitor für fünf Sekunden lang oder länger, um das Authentifizierungsverfahren zu ändern. Schalten Sie dann das Gerät wieder ein.
Die Netzkontroll-LED leuchtet.	<ul style="list-style-type: none"> Drücken Sie auf der Fernbedienung POWER (oder  am Monitor). 		
Die Netzkontroll-LED leuchtet blau.	<ul style="list-style-type: none"> Erhöhen Sie im Einstellungsmenü die Option „Helligkeit“, „Kontrast“, und/oder „Gain-Einstellung“. 	Die Meldung wird angezeigt.	<p>Beispiel:</p>  <ul style="list-style-type: none"> Diese Meldung zeigt an, dass sich das Eingangssignal außerhalb des angegebenen Bereichs befindet. Wenn das analoge Signal (D-Sub)/digitale Signal (DVI-D, HDMI: PC-Signal) eingegeben wird, ergreifen Sie die folgenden Maßnahmen: <ul style="list-style-type: none"> Prüfen Sie, ob der PC so konfiguriert ist, dass er die Anforderungen für die Auflösung und vertikale Abtastfrequenz des Monitors erfüllt. Starten Sie den PC neu. Wählen Sie mithilfe des zur Grafikkarte gehörenden Dienstprogramms eine geeignete Einstellung. Weitere Informationen hierzu entnehmen Sie dem Handbuch der Grafikkarte.
Die Netzkontroll-LED leuchtet orange.	<ul style="list-style-type: none"> Prüfen Sie, ob das Signalkabel ordnungsgemäß angeschlossen ist. Prüfen Sie, ob das externe Gerät eingeschaltet ist. Bedienen Sie die Maus oder die Tastatur. Wechseln Sie das Eingangssignal. Wenn ein externes Gerät angeschlossen ist, ändern Sie das Verfahren zum Beenden des Energiesparmodus. Stellen Sie das Gerät einmal aus und drücken Sie dann Vol — auf dem Monitor fünf Sekunden lang oder länger, um das Verfahren zum Beenden zu ändern. Schalten Sie dann das Gerät wieder ein. 		

无图片的问题 若已使用建议的修正方法后仍然无画面显示, 请与您当地 EIZO 的代表联系。

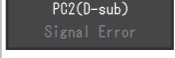
问题	可能的原因和解决方法	问题	可能的原因和解决方法
电源指示灯不亮。	<ul style="list-style-type: none"> 检查电源线连接是否正确。 接通主电源开关。 切断主电源, 几分钟后再通电。 	不显示图像	<ul style="list-style-type: none"> 如果 HDMI 端口中已插入外部设备, 请更改身份验证方法。关闭电源, 按下显示器上的 SIGNAL 五秒或更长时间, 以更改身份验证方法, 然后再次打开电源。
电源指示灯呈红色。	<ul style="list-style-type: none"> 按遥控器上的 POWER (或者显示器上的 )。 		
电源指示灯呈蓝色。	<ul style="list-style-type: none"> 通过设定菜单增大“亮度”、“对比”和/或“增益”。 	出现信息。	<p>例如:</p>  <ul style="list-style-type: none"> 该信息表示输入信号不在指定范围之内。 当输入模拟信号 (D-Sub) / 数字信号 (DVI-D, HDMI : PC 信号) 时, 请采取下列措施: <ul style="list-style-type: none"> 检查 PC 配置是否符合显示器的分辨率和垂直扫描频率要求。 重新启动 PC。 用显卡工具选择合适的设定。参照显卡手册了解详情。
电源指示灯呈橙色。	<ul style="list-style-type: none"> 检查信号线连接是否正确。 检查外部设备是否通电。 操作鼠标或键盘。 切换输入信号。 如果已连接外部设备, 请更改退出省电模式的方法。关闭电源, 按下显示器上的 Vol — 五秒钟或更长时间, 以更改退出方法, 然后再次打开电源。 		

Auto EcoView

Adjusts the screen brightness automatically according to the environmental brightness. Mit dieser Funktion wird die Bildschirmhelligkeit je nach Umgebungshelligkeit automatisch angepasst. Permet de régler automatiquement la luminosité de l'écran selon la luminosité ambiante. 根据环境亮度自动调节屏幕亮度。

EcoView Optimizer

Adjust the screen brightness according to the environmental brightness and white level of the input signal. Using this function with Auto EcoView can create a more comfortable level of brightness and reduce glare. Mit dieser Funktion wird die Bildschirmhelligkeit je nach Umgebungshelligkeit und dem Weißwert des Eingangssignals angepasst. Durch die Verwendung dieser Funktion mit Auto EcoView kann ein komfortablerer Helligkeitswert erreicht und Blendlicht kann vermindert werden. Permet de régler automatiquement la luminosité de l'écran selon la luminosité ambiante et le niveau de blanc du signal d'entrée. L'utilisation de cette fonction avec Auto EcoView peut créer un niveau de luminosité plus confortable et réduire les reflets. 根据环境亮度和输入信号的白电平调节屏幕亮度。使用带有 Auto EcoView 的功能可以创造更加舒适的亮度, 并减少反光。

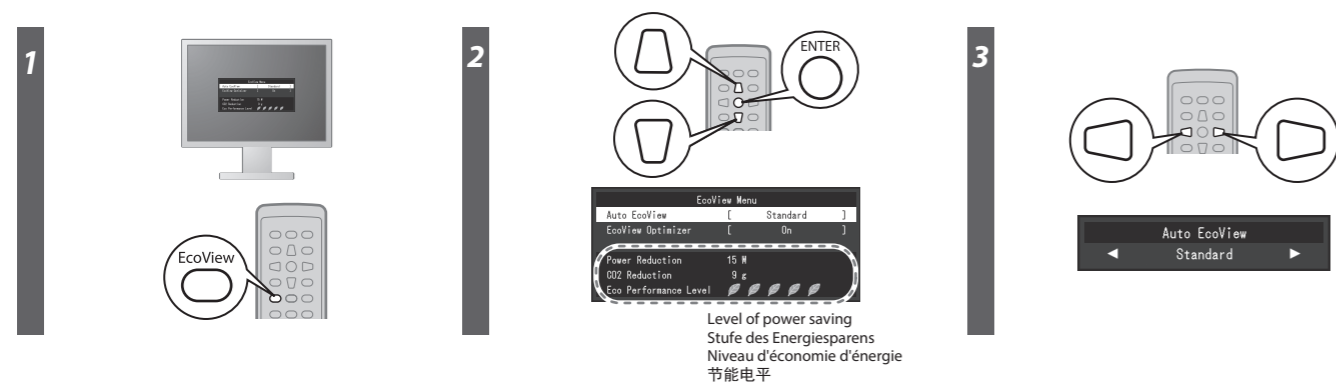

Brightness

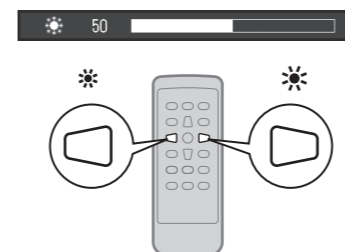

Volume

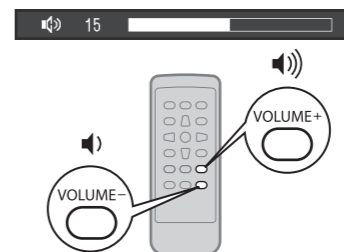

Mute

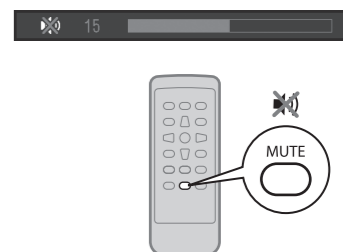

In order to maximize the monitor life and to minimize luminance deterioration as well as power consumption, proceed the following:

- Use the power saving function of the computer.
- Turn the power to the monitor off when not in use.

Um die Lebensdauer des Monitors zu verlängern und um einem Nachlassen der Bildschirmhelligkeit vorzubeugen, sowie aus Gründen der Energieersparnis, beachten Sie beim Betrieb folgende Hinweise:

- Verwenden Sie die Energiesparfunktion des Computers.
- Schalten Sie die Stromversorgung des Monitors aus, wenn dieser nicht in Gebrauch ist.

Pour maximiser la durée de vie du moniteur, minimiser la dégradation de la luminance et la consommation d'électricité, suivez les consignes suivantes:

- Utilisez la fonction d'économie d'énergie de l'ordinateur.
- Mettez le moniteur hors tension lorsque celui-ci n'est pas utilisé.

为了使显示屏得以经久使用, 并抑制亮度的劣化以及电力的消费, 请进行下列操作:

- 启用电脑的省电功能。
- 不用时请关闭显示屏的电源。

